

bott

Mobilier et Equipement Industriel



Catalogue 2019

Mobilier cubio
Système perfo
Système CNC
Mobilier verso
Equipement spécialisé
Coffres
Sièges

bott | Conçu pour durer



Un environnement de travail organisé

Une entreprise performante

Merci de penser à Bott pour l'équipement de votre entreprise.

A l'écoute de ses clients depuis plus de 80 ans, Bott a su développer une gamme complète de produits performants pour l'équipement des ateliers et des espaces de stockage.

La gamme de mobilier industriel Bott répondra à tous vos besoins. Grâce à l'intégration du lead management dans ses processus de fabrication et aux investissements réalisés dans son outil de production, Bott offre des délais de livraison courts pour des produits «conçus pour durer» ayant une garantie de 3 ans.

Notre service va au-delà de la fabrication et de la livraison de produits, nous pouvons étudier tout projet spécifique d'aménagement et vous proposer une prestation globale d'installation et de montage (sur demande).

Contactez Bott pour savoir comment un bon investissement en mobilier peut vous permettre de gagner en efficacité.



bott - Le Groupe

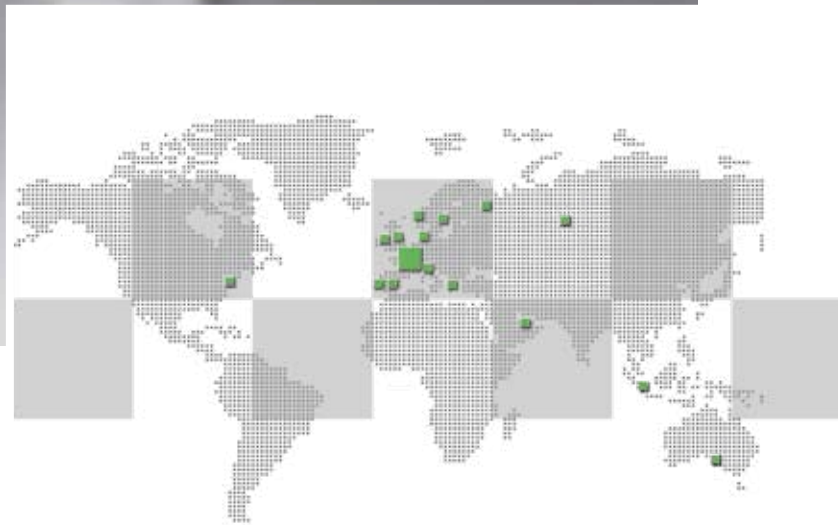



Présence Mondiale, Service Local

Le groupe bott a été créé il y a plus de 80 ans, le groupe est présent en France depuis 40 ans.

Le groupe possède collectivement 3 centres de production situés en Europe. La capacité de fabrication moderne et flexible de Bott ainsi que sa philosophie de conception modulaire nous permet de produire la plupart des produits sur commande et d'offrir une gamme complète avec des délais de livraison courts.

En tant qu'entreprise, nous avons également investi dans des technologies basées sur la récolte de l'eau de pluie, l'énergie solaire, nous utilisons une centrale éco énergétique, produisons un éclairage intelligent et bien sûr procédons au recyclage des déchets.

En tant que partenaire de certains des plus grands noms de l'industrie et avec une richesse en connaissances et compétences internes, bott est bien préparé pour vous aider dans vos projets d'aménagements.

bott - conçu pour Durer





Conçu pour performer, conçu pour durer

Le succès de bott repose sur le dépassement des attentes des clients.

Avant la mise en vente d'un produit, il subit un régime d'essai rigoureux allant de la pulvérisation d'eau salée à des tests de charge et d'usure, ce qui signifie que vous pouvez être certain qu'il est adapté à son usage et qu'il sera fiable à 100%.

Les produits bott ont des capacités exceptionnellement élevées, comme des tiroirs qui s'ouvrent à 100% avec une capacité de charge pouvant aller à 200 Kg, des établis pouvant supporter 1 tonne de charge.

bott - Votre Partenaire pour vos Projets

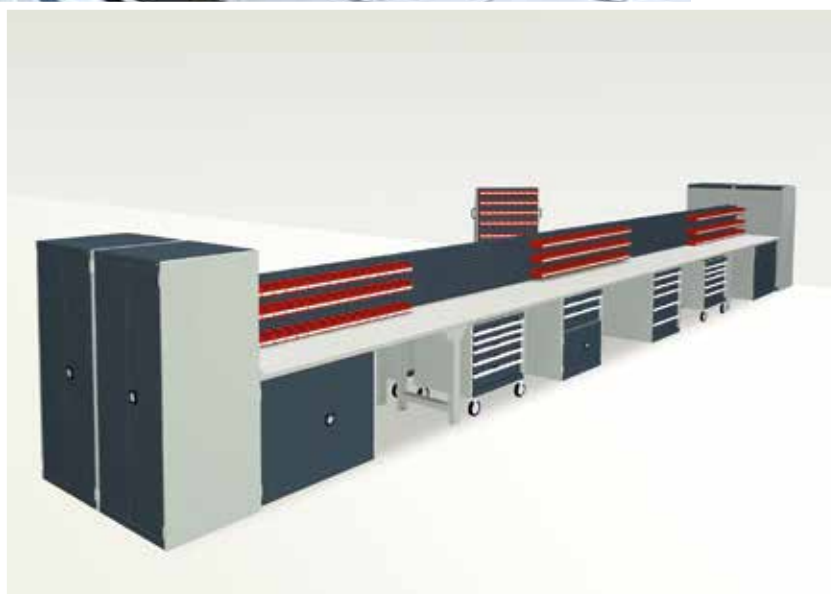



Consulter - Développer - Livrer – Installer

L'équipe projet de bott visitera votre site pour connaître votre entreprise et pour bien comprendre vos exigences et vos attentes concernant votre projet.

Nous réaliserons une proposition sur mesure à l'aide d'un logiciel afin que vous puissiez visualiser votre solution complète en 3D, donnant une idée claire du projet.

Bott est également en mesure de fournir, sur demande, un service de montage. Nous pourrions installer votre solution conformément à vos attentes (nous consulter).





David Appleby Ingénierie

Bott a développé et installé une solution de rangement sur mesure pour ses nouveaux ateliers de Brackley.

La gamme de haute qualité cubio a été choisie car elle a été conçue pour améliorer la productivité et l'efficacité, des qualités indispensables pour soutenir l'équipe Invictus Games Racing tout au long de la saison de courses en formule GT.



bott verso en pratique

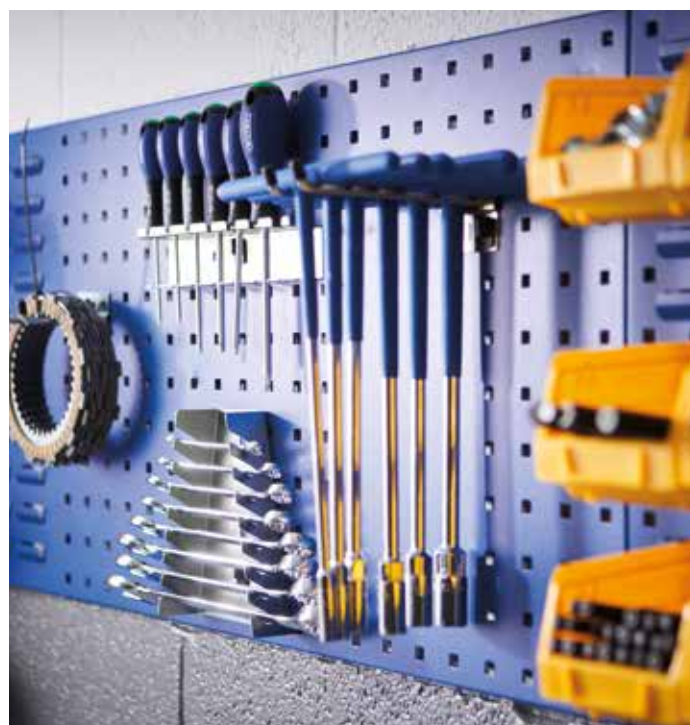



Stolen Bike Co.

“Nous recommandons fortement les produits Bott. La qualité et le rapport qualité / prix sont incomparables. Tout au long du processus de sélection, de livraison, de suivi, le service client a été excellent !”

Anthony Revell, copropriétaire et directeur de Stolen Bike Co et Geoff Walker, propriétaire de l'équipe mondiale SR75.



bott cubio - notre solution pour professionnels



Pour voir les vidéos des produits bott cubio, rendez-vous sur : www.bott.fr/bott-cubio-mobiliers-et-equipements-dateliers/index.html



Bott Cubio – le système de rangement complet, conçu pour les applications les plus exigeantes. Disponible dans plusieurs dimensions, en version fixe ou mobile.

- Conception ergonomique et modulaire
- Système complètement intégré
- Capacité de charges élevées
- Large gamme d'accessoires
- Conçu pour durer

bott verso - une durabilité testée en conditions réelles



bott | **verso** Une durabilité testée en conditions réelles



bott Verso – Qualité et fonctionnalité au meilleur prix.

Gamme entièrement nouvelle lancée en 2017, avec de nouvelles dimensions et une ouverture de tiroirs à 100 % pour une charge admissible de 60 kg.

Etablis, armoires à tiroirs et armoires à portes sont disponibles dans une large gamme en version fixe ou mobile.

- Charge par tiroir et tablette 60 Kg
- Glissières à roulements avec ouverture à 100 %
- Solide et robuste
- Large gamme d'accessoires
- Gamme modulaire et évolutive

bott perfo - flexibilité et efficacité

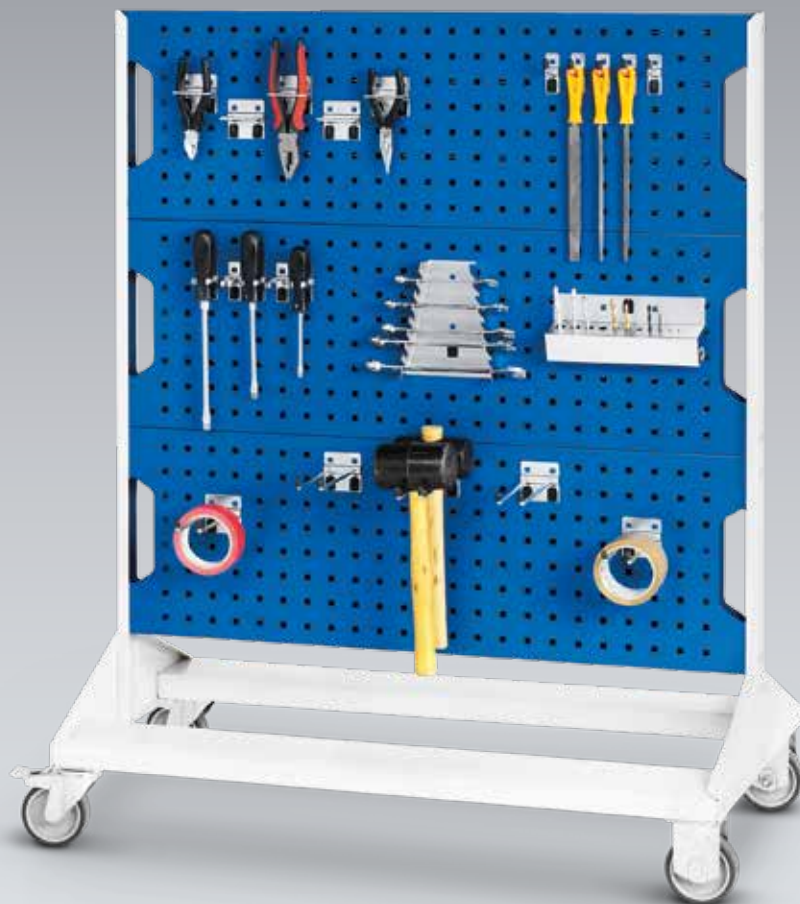

Pour voir les vidéos des produits bott perfo, rendez-vous sur :
www.bott.fr/perfo-outil-et-les-petites-pieces-de-stockage-solutions/index.html



Bott Perfo – Système de rangement flexible pour outils, composants et petits accessoires. Panneaux muraux, habillage des armoires, chariots mobiles et racks.

- Très grande gamme d'accessoires
- Système d'accrochage de bacs à bec pour petites pièces
- Idéal pour pour processus « 5S » et Six Sigma
- Entièrement compatible avec les gammes Bott Cubio et Bott Verso
- Tous les produits bénéficient d'une large garantie

bott cnc - protection de l'outillage à forte valeur





Le système de rangement CNC protège votre outillage à forte valeur, préservant ainsi ces outils de travail si précieux. Le système propose des options aussi bien fixes que mobiles qui se déclinent sous forme de chariots, armoires et solutions adaptées aux établis.

- Convient à tous les types d'outils CNC
- Compatible avec la gamme Bott Cubio
- Tous les produits bénéficient d'une large garantie

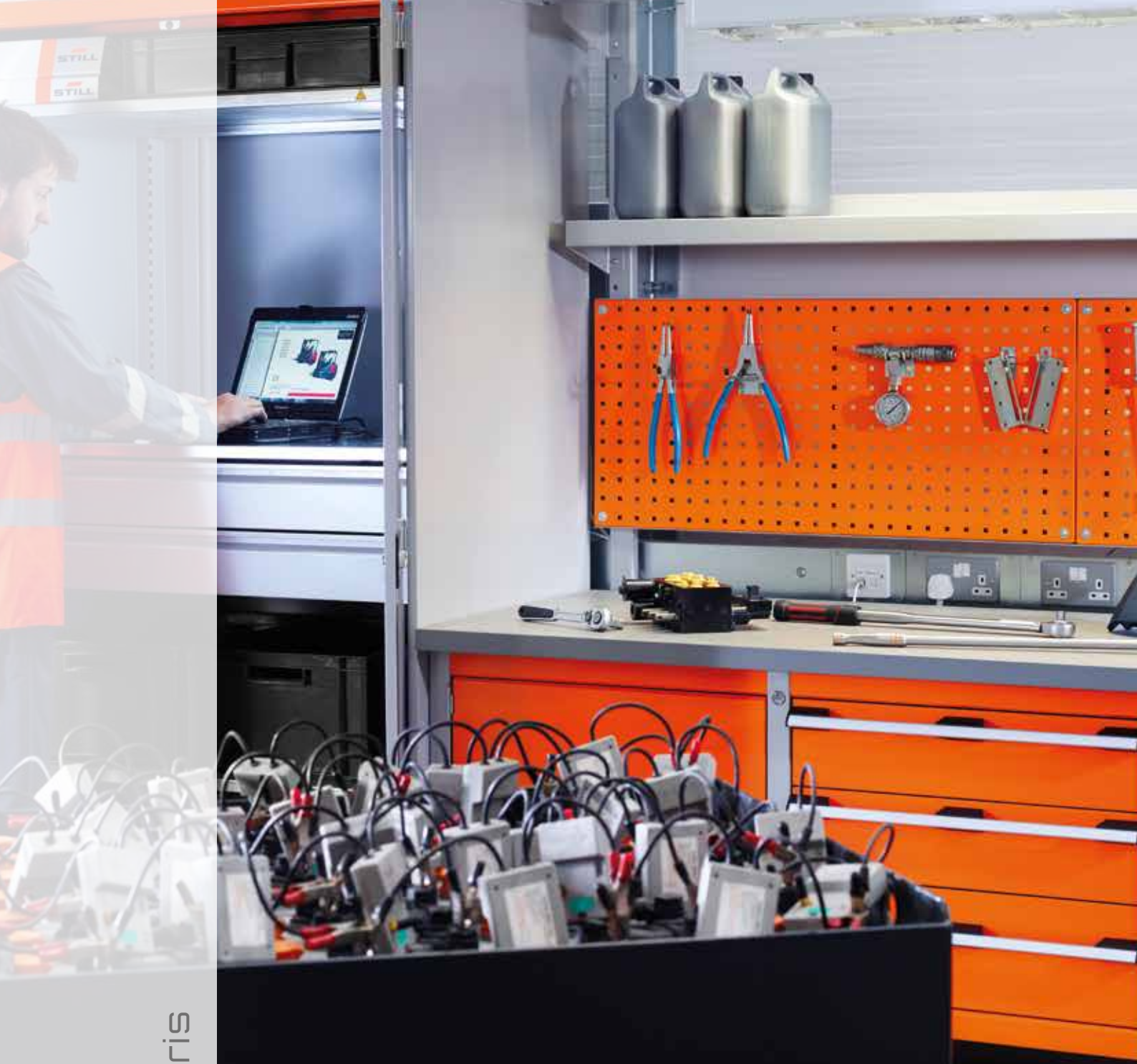

bott coloris

STILL



Coloris standard

Finition peinture poudre époxy résistante à l'usure. Les coloris standards sont gris clair RAL7035 pour les caissons et ossatures, bleu RAL5010 pour les façades et portes. La gamme est proposée dans quatre autres coloris, sans supplément de prix.

Lorsqu'elles sont disponibles, les options coloris sont indiquées en bas de page. Pour commander, remplacez le suffixe à deux chiffres (normalement .11) par celui correspondant au coloris souhaité tel qu'illustré. Il est possible de commander les caissons ou ossatures dans un autre coloris que gris clair RAL7035, moyennant un supplément de prix (nous consulter).

Les armoires de sûreté sont disponibles dans une finition jaune RAL 1023.

Coloris personnalisés

Des coloris spéciaux sont disponibles sur demande. Vous pouvez choisir cette option si vous souhaitez par exemple avoir des couleurs conformes à votre entreprise.

Coloris standard

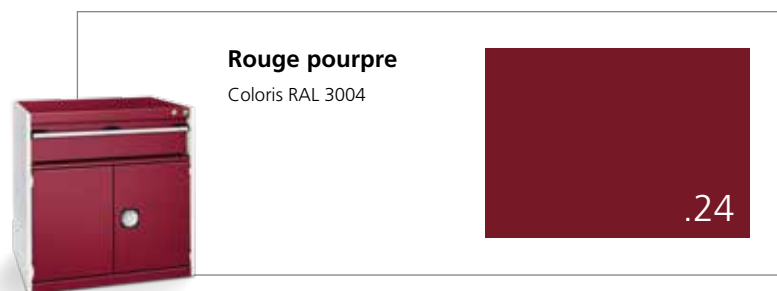
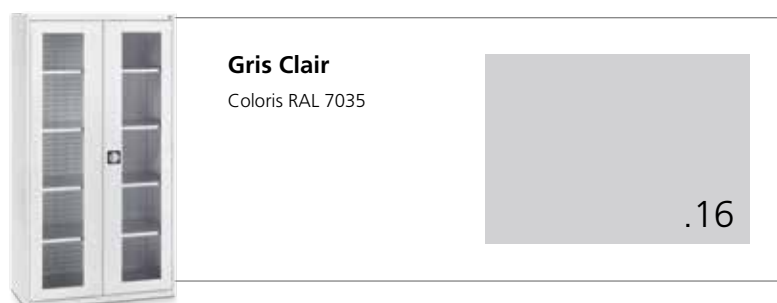
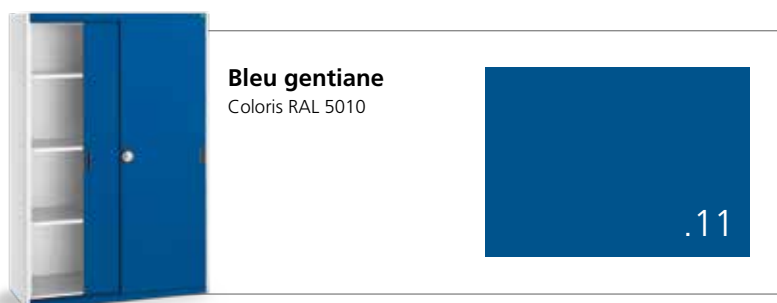

Les coloris présentés sur cette page ne peuvent pas correspondre aux couleurs d'origine en raison des limites de l'impression papier





cubio Armoires à tiroirs



Construction robuste en tôle d'acier | Charge admissible 1 tonne |

Tiroirs à extension 100%, charge 75 Kg | Conçu pour durer

Caractéristiques techniques des armoires à tiroirs

Tous les détails et avantages des armoires à tiroirs bott cubio

Page 28

Largeur 525 mm

Page 30

Largeur 650 mm

Page 34

Largeur 800 mm

Page 38

Largeur 1050 mm

Page 43

Largeur 1300 mm

Page 46



Pour voir la video allez sur
www.bott.fr/bott-cubio-mobiliers-et-equipements-dateliers/index.html
ou scannez le code QR.



cubio | **Armoires à tiroirs** Caractéristiques et avantages des armoires à tiroirs





Caisson Robuste

Les caissons bott cubio possèdent des équerres de renfort pour une meilleure rigidité. Charge admissible d'1 tonne. Large choix, différentes dimensions.

Charge par Tiroir : 75 ou 200 Kg

Tiroirs disponibles en standard charges 75 Kg. Montés sur roulements avec une extension télescopique à 100 % (ouverture totale).

Tiroirs pour charges lourdes de 200 Kg disponibles en option.

Accessoires

Séparateurs métalliques, bacs de rangement et blocs cuvettes en plastique, permettant d'optimiser efficacement le rangement dans les tiroirs.

Blocage et Verrouillage des Tiroirs

Toutes les armoires sont équipées d'un système de blocage des tiroirs, un seul tiroir peut s'ouvrir à la fois.

Pour tous les modèles, fermeture centrale, verrouillage électronique et système passe partout en option.

Plans de Travail et Dessus à Rebords

En option, dessus bois multiplis hêtre ou Lino gris d'épaisseur 40 mm pour toutes les armoires bott cubio.

Dessus 4 rebords avec revêtement vinyl pour éviter la chute des outils, également disponible.

Socle de Manutention

Idéal pour la manutention par transpalette, façade amovible.

Armoires à tiroirs cubio

Rangement mobile cubio

Séparateurs cubio

Armoires à portes cubio

Etablis cubio

Système Perfo

Système CNC

Armoires à tiroirs verso

Rangement mobile verso

Armoires à portes verso

Etablis verso

Équipement spécialisé

Coffres & Sièges

cubio | Armoires à tiroirs Largeur 525 mm

Hauteur 250mm

Hauteur 400mm



A



B



C

Modèle	Tiroirs (nombre et hauteur de façade en mm)	Profondeur 525 mm		Profondeur 650 mm	
		Référence	P.U. HT €	Référence	P.U. HT €
A	1x 150	40010001.11V	359.00	40018001.11V	380.00
B	2x 150	40010005.11V	443.00	40018005.11V	464.00
C	3x 100	40010009.11V	479.00	40018009.11V	516.00



Hauteur 600mm



D



E



F

Modèle	Tiroirs (nombre et hauteur de façade en mm)	Profondeur 525 mm		Profondeur 650 mm	
		Référence	P.U. HT €	Référence	P.U. HT €
D	1 porte H 500, 1x tablette	40010095.11V	384.00	40018110.11V	442.00
E	2x 75, 1x 150, 1x 200	40010112.11V	593.00	40018017.11V	630.00
F	2x 75, 2x 100, 1x 150	40010015.11V	658.00	40018131.11V	709.00

Hauteur 700mm



G



H



I

Modèle	Tiroirs (nombre et hauteur de façade en mm)	Profondeur 525 mm		Profondeur 650 mm	
		Référence	P.U. HT €	Référence	P.U. HT €
G	1x75, 1x 100, / 1 porte H 400	40010017.11V	557.00	40018021.11V	593.00
H	1x 100, 2x 150, 1x 200	40010021.11V	617.00	40018025.11V	658.00
I	2x 75, 1x 100, 1x 150, 1x 200	40010115.11V	714.00	40018027.11V	772.00

Voir pages 68 & 69

Caisson et ossature	Dessus/Dessous/Porte et façade			
	.11	.16	.24	.19
RAL 7035-Gris clair	RAL 5010-Bleu gentiane	RAL 7035-Gris clair	RAL 3004-Rouge pourpre	RAL 7016-Gris anthracite

Armoires à tiroirs cubio

Rangement mobile cubio

Séparateurs cubio

Armoires à portes cubio

Etablis cubio

Système Perfo

Système CNC

Armoires à tiroirs verso

Rangement mobile verso

Armoires à portes verso

Etablis verso

Equipement spécialisé

Coffres & Sièges

cubio | Armoires à tiroirs Largeur 525 mm

Hauteur 800mm



J



K



L

Modèle	Tiroirs (nombre et hauteur de façade en mm)	Profondeur 525 mm		Profondeur 650 mm	
		Référence	P.U. HT €	Référence	P.U. HT €
J	1x 100, 1x 175 / 1 porte H 400	40010023.11V	588.00	40018031.11V	628.00
K	2x 100, 2x 150, 1x 200	40010027.11V	707.00	40018037.11V	762.00
L	2x 75, 2x 100, 1x 150, 1x 200	40010117.11V	771.00	40018039.11V	827.00

Hauteur 900mm



M



N



O

Modèle	Tiroirs (nombre et hauteur de façade en mm)	Profondeur 525 mm		Profondeur 650 mm	
		Référence	P.U. HT €	Référence	P.U. HT €
M	1x 100, 1x 125, 1x 150 / 1 porte H 400	40010033.11V	674.00	40018043.11V	725.00
N	3x 100, 2x 150, 1x 200	40010039.11V	793.00	40018049.11V	861.00
O	5x 100, 2x 150	40010041.11V	876.00	40018051.11V	928.00

Séparateurs



Voir pages
68 & 69

Hauteur 1000mm



P



Q



R

Modèle	Tiroirs (nombre et hauteur de façade en mm)	Profondeur 525 mm		Profondeur 650 mm	
		Référence	P.U. HT €	Référence	P.U. HT €
P	2x 100, 1x 125, 1x 150 / 1 porte H 400	40010043.11V	763.00	40018055.11V	821.00
Q	2x 100, 2x 150, 2x 200	40010047.11V	839.00	40018059.11V	878.00
R	2x 75, 2x 100, 1x 150, 2x 200	40010051.11V	902.00	40018061.11V	948.00

Hauteur 1200mm



S



T



U

Modèle	Tiroirs (nombre et hauteur de façade en mm)	Profondeur 525 mm		Profondeur 650 mm	
		Référence	P.U. HT €	Référence	P.U. HT €
S	4x 100, 2x 200, 1x 300	40010119.11V	961.00	40018067.11V	1022.00
T	2x 75, 1x 100, 3x 150, 2x 200	40010121.11V	1031.00	40018069.11V	1090.00
U	8x 100, 2x 150	40010123.11V	1190.00	40018073.11V	1237.00

Caisson et ossature

RAL 7035-Gris clair

Dessus/Dessous/Porte et façade

RAL 5010-Bleu gentiane .11

RAL 7035-Gris clair .16

RAL 3004-Rouge pourpre .24

RAL 7016-Gris anthracite .19

Armoires à tiroirs cubio

Rangement mobile cubio

Séparateurs cubio

Armoires à portes cubio

Etablis cubio

Système Perfo

Système CNC

Armoires à tiroirs verso

Rangement mobile verso

Armoires à portes verso

Etablis verso

Équipement spécialisé

Coffres & Sièges

cubio | Armoires à tiroirs Largeur 650 mm

Hauteur 250mm

Hauteur 400mm



A



B



C

Modèle	Tiroirs (nombre et hauteur de façade en mm)	Profondeur 525 mm		Profondeur 650 mm		Profondeur 750 mm	
		Référence	P.U. HT €	Référence	P.U. HT €	Référence	P.U. HT €
A	1x 150	40011035.11V	334.00	40019001.11V	353.00	40027092.11V	399.00
B	2x 150	40011037.11V	450.00	40019005.11V	505.00	40027108.11V	509.00
C	3x 100	40011068.11V	528.00	40019009.11V	562.00	40027096.11V	636.00

Hauteur 600mm



D



E



F

Modèle	Tiroirs (nombre et hauteur de façade en mm)	Profondeur 525 mm		Profondeur 650 mm		Profondeur 750 mm	
		Référence	P.U. HT €	Référence	P.U. HT €	Référence	P.U. HT €
D	1 porte H 500, 1x tablette	40011060.11V	358.00	40019118.11V	397.00	40027098.11V	469.00
E	2x 75, 1x 150, 1x 200	40011040.11V	646.00	40019015.11V	720.00	40027100.11V	776.00
F	2x 75, 2x 100, 1x 150	40011061.11V	764.00	40019152.11V	783.00	40027102.11V	867.00

Hauteur 700mm



G



H



I

Modèle	Tiroirs (nombre et hauteur de façade en mm)	Profondeur 525 mm		Profondeur 650 mm		Profondeur 750 mm	
		Référence	P.U. HT €	Référence	P.U. HT €	Référence	P.U. HT €
G	1x75, 1x 100 / 1 porte H 400	40011041.11V	607.00	40019021.11V	643.00	40027001.11V	688.00
H	1x 100, 2x 150, 1x 200	40011062.11V	697.00	40019025.11V	715.00	40027005.11V	785.00
I	2x75, 1x 100, 1x 150, 1x 200	40011042.11V	811.00	40019027.11V	800.00	40027007.11V	866.00

Hauteur 800mm



Modèle	Tiroirs (nombre et hauteur de façade en mm)	Profondeur 525 mm		Profondeur 650 mm		Profondeur 750 mm	
		Référence	P.U. HT €	Référence	P.U. HT €	Référence	P.U. HT €
J	1x 100, 1x 175 / 1 porte H 400	40011044.11V	646.00	40019031.11V	680.00	40027011.11V	735.00
K	2x 100, 2x 150, 1x 200	40011046.11V	818.00	40019035.11V	829.00	40027015.11V	912.00
L	2x 75, 2x 100, 1x 150, 1x 200	40011047.11V	904.00	40019039.11V	915.00	40027019.11V	996.00

Séparateurs

Voir pages 70 71 & 72



Caisson et ossature	Dessus/Dessous/Porte et façade			
	.11	.16	.24	.19
RAL 7035-Gris clair	RAL 5010-Bleu gentiane	RAL 7035-Gris clair	RAL 3004-Rouge pourpre	RAL 7016-Gris anthracite

- Armoires à tiroirs cubio
- Rangement mobile cubio
- Séparateurs cubio
- Armoires à portes cubio
- Etablis cubio
- Système Perfo
- Système CNC
- Armoires à tiroirs verso
- Rangement mobile verso
- Armoires à portes verso
- Etablis verso
- Equipement spécialisé
- Coffres & Sièges

cubio | Armoires à tiroirs Largeur 650 mm

Hauteur 900mm



M



N



O

Modèle	Tiroirs (nombre et hauteur de façade en mm)	Profondeur 525 mm		Profondeur 650 mm		Profondeur 750 mm	
		Référence	P.U. HT €	Référence	P.U. HT €	Référence	P.U. HT €
M	1x 100, 1x 125, 1x 150 / 1 porte H 400	40011048.11V	730.00	40019043.11V	780.00	40027104.11V	841.00
N	3x 100, 2x 150, 1x 200	40011050.11V	931.00	40019049.11V	937.00	40027088.11V	1023.00
O	5x 100, 2x 150	40011051.11V	1020.00	40019051.11V	1019.00	40027090.11V	1100.00

Hauteur 1000mm



P



Q



R

Modèle	Tiroirs (nombre et hauteur de façade en mm)	Profondeur 525 mm		Profondeur 650 mm		Profondeur 750 mm	
		Référence	P.U. HT €	Référence	P.U. HT €	Référence	P.U. HT €
P	2x 100, 1x 125, 1x 150 / 1 porte H 400	40011052.11V	844.00	40019055.11V	894.00	40027023.11V	975.00
Q	2x 100, 2x 150, 2x 200	40011054.11V	918.00	40019059.11V	968.00	40027027.11V	1065.00
R	2x 75, 2x 100, 1x 150, 2x 200	40011055.11V	1021.00	40019063.11V	1060.00	40027031.11V	1151.00

Séparateurs



Voir pages
70 71 & 72

Hauteur 1200mm



Modèle	Tiroirs (nombre et hauteur de façade en mm)	Profondeur 525 mm		Profondeur 650 mm		Profondeur 750 mm	
		Référence	P.U. HT €	Référence	P.U. HT €	Référence	P.U. HT €
S	4x 100, 2x 200, 1x 300	40011063.11V	1122.00	40019069.11V	1129.00	40027037.11V	1212.00
T	2x 75, 1x 100, 3x 150, 2x 200	40011064.11V	1195.00	40019071.11V	1201.00	40027039.11V	1308.00
U	8x 100, 2x 150	40011065.11V	1322.00	40019075.11V	1369.00	40027043.11V	1475.00

Hauteur 1600mm



Modèle	Tiroirs (nombre et hauteur de façade en mm)	Profondeur 525 mm		Profondeur 650 mm		Profondeur 750 mm	
		Référence	P.U. HT €	Référence	P.U. HT €	Référence	P.U. HT €
V	2x 100, 4x 150, 2x 200, 1x 300	40011066.11V	1332.00	40019154.11V	1414.00	40027045.11V	1518.00
W	4x 100, 2x 125, 3x 150, 2x 200	40011067.11V	1408.00	40019156.11V	1465.00	40027047.11V	1569.00

Caisson et ossature



Dessus/Dessous/Porte et façade



RAL 7035-Gris clair

RAL 5010-Bleu gentiane

RAL 7035-Gris clair

RAL 3004-Rouge pourpre

RAL 7016-Gris anthracite

Armoires à tiroirs cubio

Rangement mobile cubio

Séparateurs cubio

Armoires à portes cubio

Etablis cubio

Système Perfo

Système CNC

Armoires à tiroirs verso

Rangement mobile verso

Armoires à portes verso

Etablis verso

Équipement spécialisé

Coffres & Sièges

cubio | Armoires à tiroirs Largeur 800 mm

Hauteur 600mm



A



B



C

Modèle	Tiroirs (nombre et hauteur de façade en mm)	Profondeur 525 mm		Profondeur 650 mm		Profondeur 750 mm	
		Référence	P.U. HT €	Référence	P.U. HT €	Référence	P.U. HT €
A	1x 75 / 2 portes H 400	40012091.11V	724.00	40020001.11V	795.00	40028089.11V	851.00
B	2x 75, 1x 150, 1x 200	40012093.11V	780.00	40020005.11V	867.00	40028091.11V	908.00
C	2x 75, 2x 100, 1x 150	40012005.11V	868.00	40020135.11V	960.00	40028093.11V	1009.00

Hauteur 700mm



D



E



F

Modèle	Tiroirs (nombre et hauteur de façade en mm)	Profondeur 525 mm		Profondeur 650 mm		Profondeur 750 mm	
		Référence	P.U. HT €	Référence	P.U. HT €	Référence	P.U. HT €
D	1x75, 1x 100 / 2 portes H 400	40012007.11V	756.00	40020011.11V	838.00	40028095.11V	877.00
E	1x 100, 2x 150, 1x 200	40012011.11V	816.00	40020015.11V	900.00	40028003.11V	941.00
F	2x75, 1x 100, 1x 150, 1x 200	40012095.11V	902.00	40020017.11V	997.00	40028005.11V	1063.00

Séparateurs



Voir pages
73 74 & 75

Hauteur 800mm



G



H



I

Modèle	Tiroirs (nombre et hauteur de façade en mm)	Profondeur 525 mm		Profondeur 650 mm		Profondeur 750 mm	
		Référence	P.U. HT €	Référence	P.U. HT €	Référence	P.U. HT €
G	1x 100, 1x 175 / 2 portes H 400	40012013.11V	785.00	40020021.11V	867.00	40028097.11V	920.00
H	2x 100, 2x 150, 1x 200	40012017.11V	928.00	40020025.11V	1025.00	40028011.11V	1080.00
I	2x 75, 2x 100, 1x 150, 1x 200	40012097.11V	1013.00	40020129.11V	1122.00	40028087.11V	1176.00

Hauteur 800mm



J



K



L

Modèle	Tiroirs (nombre et hauteur de façade en mm)	Profondeur 525 mm		Profondeur 650 mm		Profondeur 750 mm	
		Référence	P.U. HT €	Référence	P.U. HT €	Référence	P.U. HT €
J	2 portes H 700, 2x tablettes	40012077.11V	569.00	40020110.11V	605.00	40028099.11V	697.00
K	4x75, 1x 100, 2x 150	40012021.11V	1105.00	40020137.11V	1201.00	40028100.11V	1283.00
L	4x 100, 2x 150	40012019.11V	1032.00	40020139.11V	1125.00	40028102.11V	1185.00

Caisson et ossature

Dessus/Dessous/Porte et façade

	.11	.16	.24	.19
RAL 7035-Gris clair	RAL 5010-Bleu gentiane	RAL 7035-Gris clair	RAL 3004-Rouge pourpre	RAL 7016-Gris anthracite

Armoires à tiroirs cubio

Rangement mobile cubio

Séparateurs cubio

Armoires à portes cubio

Etablis cubio

Système Perfo

Système CNC

Armoires à tiroirs verso

Rangement mobile verso

Armoires à portes verso

Etablis verso

Equipement spécialisé

Coffres & Sièges

cubio | Armoires à tiroirs Largeur 800 mm

Hauteur 900mm



M



N



O

Modèle	Tiroirs (nombre et hauteur de façade en mm)	Profondeur 525 mm		Profondeur 650 mm		Profondeur 750 mm	
		Référence	P.U. HT €	Référence	P.U. HT €	Référence	P.U. HT €
M	1x 100, 1x 125, 1x 150 / 2 portes H 400	40012023.11V	894.00	40020033.11V	997.00	40028104.11V	1068.00
N	3x 100, 2x 150, 1x 200	40012087.11V	1022.00	40020120.11V	1141.00	40028115.11V	1208.00
O	5x 100, 2x 150	40012029.11V	1124.00	40020041.11V	1259.00	40028108.11V	1337.00

Hauteur 1000mm



P



Q



R

Modèle	Tiroirs (nombre et hauteur de façade en mm)	Profondeur 525 mm		Profondeur 650 mm		Profondeur 750 mm	
		Référence	P.U. HT €	Référence	P.U. HT €	Référence	P.U. HT €
P	2x 100, 2x 150, 2x 200	40012035.11V	1079.00	40020049.11V	1191.00	40028019.11V	1263.00
Q	2x 75, 2x 100, 1x 150, 2x 200	40012100.11V	1165.00	40020053.11V	1284.00	40028023.11V	1358.00
R	2x 75, 4x 100, 1x 150, 1x 200	40012102.11V	1250.00	40020142.11V	1307.00	40028029.11V	1374.00

Hauteur 1200mm



S



T



U

Modèle	Tiroirs (nombre et hauteur de façade en mm)	Profondeur 525 mm		Profondeur 650 mm		Profondeur 750 mm	
		Référence	P.U. HT €	Référence	P.U. HT €	Référence	P.U. HT €
S	4x 100, 2x 200, 1x 300	40012104.11V	1300.00	40020059.11V	1366.00	40028031.11V	1430.00
T	2x 75, 1x 100, 3x 150, 2x 200	40012106.11V	1392.00	40020061.11V	1475.00	40028033.11V	1548.00
U	8x 100, 2x 150	40012108.11V	1597.00	40020065.11V	1470.00	40028037.11V	1745.00

Séparateurs

Voir pages 73 74 & 75



Caisson et ossature **Dessus/Dessous/Porte et façade**

.11	.16	.24	.19
RAL 7035-Gris clair	RAL 5010-Bleu gentiane	RAL 7035-Gris clair	RAL 3004-Rouge pourpre
			RAL 7016-Gris anthracite

- Armoires à tiroirs cubio
- Rangement mobile cubio
- Séparateurs cubio
- Armoires à portes cubio
- Etablis cubio
- Système Perfo
- Système CNC
- Armoires à tiroirs verso
- Rangement mobile verso
- Armoires à portes verso
- Etablis verso
- Equipement spécialisé
- Coffres & Sièges

cubio | Armoires à tiroirs Largeur 800 mm

Hauteur 1600mm



V



W

Modèle	Tiroirs (nombre et hauteur de façade en mm)	Profondeur 525 mm		Profondeur 650 mm		Profondeur 750 mm	
		Référence	P.U. HT €	Référence	P.U. HT €	Référence	P.U. HT €
V	2x 100, 4x 150, 2x 200, 1x 300	40012110.11V	1582.00	40020067.11V	1690.00	40028039.11V	1787.00
W	4x 100, 2x 125, 3x 150, 2x 200	40012112.11V	1758.00	40020069.11V	1873.00	40028041.11V	1981.00

Séparateurs



Voir pages
73, 74, 75,
76 & 77



cubio | Armoires à tiroirs Largeur 1050 mm

Hauteur 800mm



A



B

Modèle	Tiroirs (nombre et hauteur de façade en mm)	Profondeur 650 mm		Profondeur 750 mm	
		Référence	P.U. HT €	Référence	P.U. HT €
A	2x 100, 2x 150, 1x 200	40021009.11V	1166.00	40029009.11V	1239.00
B	2x 75, 2x 100, 1x 150, 1x 200	40021191.11V	1265.00	40029085.11V	1349.00

Hauteur 900mm



C



D

Modèle	Tiroirs (nombre et hauteur de façade en mm)	Profondeur 650 mm		Profondeur 750 mm	
		Référence	P.U. HT €	Référence	P.U. HT €
C	5x 100 , 2x 150	40021021.11V	1308.00	40029091.11V	1498.00
D	3x 100, 2x 150, 1x 200	40021223.11V	1269.00	40029103.11V	1378.00

Caisson et ossature

RAL 7035-Gris clair

Dessus/Dessous/Porte et façade

RAL 5010-Bleu gentiane .11

RAL 7035-Gris clair .16

RAL 3004-Rouge pourpre .24

RAL 7016-Gris anthracite .19

Armoires à tiroirs cubio

Rangement mobile cubio

Séparateurs cubio

Armoires à portes cubio

Etablis cubio

Système Perfo

Système CNC

Armoires à tiroirs verso

Rangement mobile verso

Armoires à portes verso

Etablis verso

Equipement spécialisé

Coffres & Sièges

cubio | Armoires à tiroirs Largeur 1050 mm

Hauteur 1000mm



E



F

Modèle	Tiroirs (nombre et hauteur de façade en mm)	Profondeur 650 mm		Profondeur 750 mm	
		Référence	P.U. HT €	Référence	P.U. HT €
E	2x 75, 2x 100, 1x 150, 2x 200	40021029.11V	1449.00	40029021.11V	1549.00
F	2x 100, 2x 150, 2x 200	40021227.11V	1374.00	40029107.11V	1445.00

Hauteur 1000mm



G



H

Modèle	Tiroirs (nombre et hauteur de façade en mm)	Profondeur 650 mm		Profondeur 750 mm	
		Référence	P.U. HT €	Référence	P.U. HT €
G	2x 75, 3x 100, 3x 150	40021033.11V	1560.00	40029025.11V	1678.00
H	9x 100	40021035.11V	1656.00	40029027.11V	1786.00

Séparateurs



Voir pages
76 & 77

Hauteur 1200mm



I



J

Modèle	Tiroirs (nombre et hauteur de façade en mm)	Profondeur 650 mm		Profondeur 750 mm	
		Référence	P.U. HT €	Référence	P.U. HT €
I	2x 75, 1x 100, 3x 150, 2x 200	40021039.11V	1662.00	40029031.11V	1770.00
J	8x 100, 2x 150	40021041.11V	1867.00	40029033.11V	2004.00

Hauteur 1600mm



K



L

Modèle	Tiroirs (nombre et hauteur de façade en mm)	Profondeur 650 mm		Profondeur 750 mm	
		Référence	P.U. HT €	Référence	P.U. HT €
K	2x 100, 4x 150, 2x 200, 1x 300	40021043.11V	1916.00	40029035.11V	2047.00
L	4x 100, 2x 125, 3x 150, 2x 200	40021045.11V	2114.00	40029037.11V	2277.00

Caisson et ossature

RAL 7035-Gris clair

Dessus/Dessous/Porte et façade

RAL 5010-Bleu gentiane .11

RAL 7035-Gris clair .16

RAL 3004-Rouge pourpre .24

RAL 7016-Gris anthracite .19

Armoires à tiroirs cubio

Rangement mobile cubio

Séparateurs cubio

Armoires à portes cubio

Etablis cubio

Système Perfo

Système CNC

Armoires à tiroirs verso

Rangement mobile verso

Armoires à portes verso

Etablis verso

Equipement spécialisé

Coffres & Sièges

cubio | Armoires à tiroirs Largeur 1300 mm

Hauteur 800mm



A



B

Modèle	Tiroirs (nombre et hauteur de façade en mm)	Profondeur 650 mm		Profondeur 750 mm	
		Référence	P.U. HT €	Référence	P.U. HT €
A	2x 100, 2x 150, 1x 200	40022107.11V	1463.00	40030007.11V	1782.00
B	2x 75, 2x 100, 1x 150, 1x 200	40022109.11V	1618.00	40030071.11V	1931.00

Hauteur 900mm



C



D

Modèle	Tiroirs (nombre et hauteur de façade en mm)	Profondeur 650 mm		Profondeur 750 mm	
		Référence	P.U. HT €	Référence	P.U. HT €
C	3x 100, 2x 150, 1x 200	40022115.11V	1643.00	40030085.11V	1713.00
D	5x 100, 2x 150	40022117.11V	1799.00	40030087.11V	1847.00

Séparateurs



Voir page
79 & 80

Hauteur 1000mm



E



F

Modèle	Tiroirs (nombre et hauteur de façade en mm)	Profondeur 650 mm		Profondeur 750 mm	
		Référence	P.U. HT €	Référence	P.U. HT €
E	2x 75, 2x 100, 1x 150, 2x 200	40022125.11V	1811.00	40030015.11V	2212.00
F	2x 75, 3x 100, 3x 150	40022153.11V	1950.00	40030019.11V	2357.00

Hauteur 1000mm



G



H

Modèle	Tiroirs (nombre et hauteur de façade en mm)	Profondeur 650 mm		Profondeur 750 mm	
		Référence	P.U. HT €	Référence	P.U. HT €
G	2x100, 2x150, 2x 200	40022123.11V	1655.00	40030093.11V	2218.00
H	2x 100, 2x 200, 1x 300	40022121.11V	1523.00	40030091.11V	2059.00

Caisson et ossature



Dessus/Dessous/Porte et façade

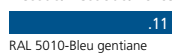

RAL 7035-Gris clair

RAL 5010-Bleu gentiane

RAL 7035-Gris clair

RAL 3004-Rouge pourpre

RAL 7016-Gris anthracite

Armoires à tiroirs cubio

Rangement mobile cubio

Séparateurs cubio

Armoires à portes cubio

Etablis cubio

Système Perfo

Système CNC

Armoires à tiroirs verso

Rangement mobile verso

Armoires à portes verso

Etablis verso

Equipement spécialisé

Coffres & Sièges

cubio | Armoires à tiroirs Largeur 1300 mm

Hauteur 1200mm



I



J

Modèle	Tiroirs (nombre et hauteur de façade en mm)	Profondeur 650 mm		Profondeur 750 mm	
		Référence	P.U. HT €	Référence	P.U. HT €
I	2x 75, 1x 100, 3x 150, 2x 200	40022129.11V	2015.00	40030021.11V	2509.00
J	8x 100, 2x 150	40022131.11V	2339.00	40030025.11V	2768.00

Séparateurs



Voir page
79 & 80



Hauteur 1600mm



K

L

Modèle	Tiroirs (nombre et hauteur de façade en mm)	Profondeur 650 mm		Profondeur 750 mm	
		Référence	P.U. HT €	Référence	P.U. HT €
K	2x 100, 4x 150, 2x 200, 1x 300	40022133.11V	2295.00	40030075.11V	2922.00
L	4x 100, 2x 125, 3x 150, 2x 200	40022135.11V	2590.00	40030029.11V	3192.00



Caisson et ossature

Dessus/Dessous/Porte et façade

	.11	.16	.24	.19
RAL 7035-Gris clair	RAL 5010-Bleu gentiane	RAL 7035-Gris clair	RAL 3004-Rouge pourpre	RAL 7016-Gris anthracite

Armoires à tiroirs cubio

Rangement mobile cubio

Séparateurs cubio

Armoires à portes cubio

Etablis cubio

Système Perfo

Système CNC

Armoires à tiroirs verso

Rangement mobile verso

Armoires à portes verso

Etablis verso

Equipement spécialisé

Coffres & Sièges

cubio rangements mobiles



Construction robuste en tôle d'acier | Système de blocage des tiroirs & loquet de sécurité intégré à la poignée | Tiroirs à extension 100%, charge 50 Kg |
Conçu pour durer

Caractéristiques techniques des rangements mobiles

Tous les détails et avantages des rangements mobiles bott cubio

Page 52

Armoires à tiroirs roulantes largeur 525 mm

Page 54

Armoires à tiroirs roulantes largeur 650 mm

Page 56

Armoires à tiroirs roulantes largeur 800 mm

Page 58

Dessertes de maintenance

Dessertes avec tiroirs et compartiments à porte

Page 60

cubio | **Rangement mobile** Caractéristiques et avantages des rangements mobiles

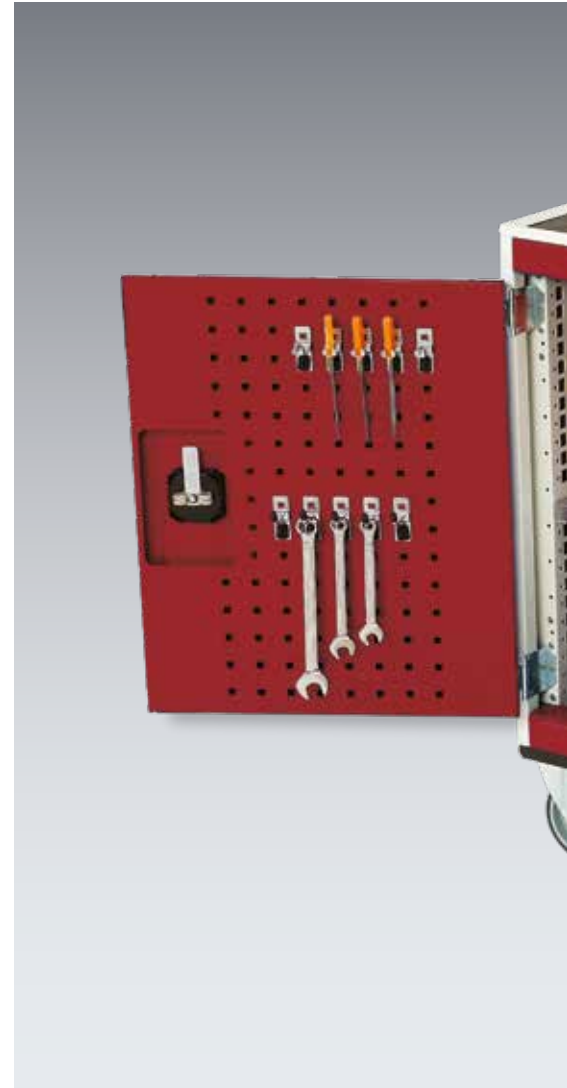



Caisson Robuste

Les caissons bott cubio possèdent des équerres de renfort pour une meilleure rigidité. Large choix, différentes dimensions.

Charge par Tiroir : 50 Kg

Tiroirs montés sur roulements. Charge par tiroir 50 Kg, ouverture à 100 %. Corps du tiroir en acier galvanisé, robuste.

Accessoires

Séparateurs métalliques, bacs de rangement et blocs cuvettes en plastique, permettant d'optimiser efficacement le rangement dans les tiroirs.

Blocage et Verrouillage des Tiroirs

Toutes les armoires sont équipées d'un système de blocage des tiroirs, un seul tiroir peut s'ouvrir à la fois.

Loquet de sécurité intégré à la poignée empêchant l'ouverture accidentelle d'un tiroir pendant le déplacement.

Plans de Travail et Dessus à Rebords

Dessus 4 rebords avec revêtement vinyl pour éviter la chute des outils. En option pour les dessus de maintenance, dessus bois multiplis hêtre ou Lino gris d'épaisseur 20 mm.

Roulettes

Roulettes de qualité à bandage caoutchouc. Pivotantes avec frein pour une meilleure stabilité et sécurité.

Armoires à tiroirs cubio

Rangement mobile cubio

Séparateurs cubio

Armoires à portes cubio

Etablis cubio

Système Perfo

Système CNC

Armoires à tiroirs verso

Rangement mobile verso

Armoires à portes verso

Etablis verso

Equipement spécialisé

Coffres & Sièges

cubio | **Rangement mobile** Armoires à tiroirs roulantes LxP 525 x 525 mm

Armoires à tiroirs roulantes LxP 525 x 525 mm

- Tiroirs avec loquet de sécurité, charge admissible 50 Kg.
- Ouverture des tiroirs à 100 %
- Dimensions utiles des tiroirs : LxP 400x400 mm
- Les modèles de hauteur 785 mm peuvent se ranger sous un établi bott cubio pour devenir un caisson mobile
- 4 roulettes - 2 fixes, 2 pivotantes à frein
- Configuration personnalisée possible



Dessus
Mpx



Dessus
Lino



Dessus à
rebords



Hauteur 785 / 790mm

Hauteur 885 / 890mm



A



B



C

Modèle	Tiroirs (nombre et hauteur de façade en mm)	Dessus Mpx		Dessus Lino		Dessus à rebords	
		Référence	P.U. HT €	Référence	P.U. HT €	Référence	P.U. HT €
A	3x 100, 1x 200	40402133.11V	927.00	40402134.11V	996.00	40402109.11V	852.00
B	2x 75, 2x 100, 1x 150	40402135.11V	1011.00	40402136.11V	1080.00	40402011.11V	950.00
C	3x100, 2x150	40402137.11V	1029.00	40402138.11V	1098.00	40402132.11V	949.00

Hauteur 985 / 990mm



D



E

Modèle	Tiroirs (nombre et hauteur de façade en mm)	Dessus Mpx		Dessus Lino		Dessus à rebords	
		Référence	P.U. HT €	Référence	P.U. HT €	Référence	P.U. HT €
D	2x 100, 2x 150, 1x 200	40402139.11V	1064.00	40402140.11V	1133.00	40402019.11V	989.00
E	4x 75, 1x 100, 2x 150	40402141.11V	1203.00	40402142.11V	1271.00	40402021.11V	1114.00



Caisson et ossature

Dessus/Dessous/Porte et façade

RAL 7035-Gris clair	.11	.16	.24	.19
	RAL 5010-Bleu gentiane	RAL 7035-Gris clair	RAL 3004-Rouge pourpre	RAL 7016-Gris anthracite

- Armoires à tiroirs cubio
- Rangement mobile cubio
- Séparateurs cubio
- Armoires à portes cubio
- Etablis cubio
- Système Perfo
- Système CNC
- Armoires à tiroirs verso
- Rangement mobile verso
- Armoires à portes verso
- Etablis verso
- Equipement spécialisé
- Coffres & Sièges

cubio | **Rangement mobile** Armoires à tiroirs roulantes LxP 650 x 650 mm

Armoires à tiroirs roulantes LxP 650 x 650 mm

- Tiroirs avec loquet de sécurité, charge admissible 50 Kg.
- Dimensions utiles des tiroirs : LxP 525x525 mm
- Charge totale admissible 300 Kg
- 4 roulettes 2 fixes, 2 pivotantes à frein
- Les modèles de hauteur 785 mm peuvent se ranger sous un établi bott cubio de pro profondeur 900 mm pour devenir un caisson mobile



Dessus
Mpx



Dessus
Lino



Dessus à
rebords



Voir page
71

Hauteur 785 / 790mm

Hauteur 885 / 890mm



A



B



C

Modèle	Tiroirs (nombre et hauteur de façade en mm)	Dessus Mpx		Dessus Lino		Dessus à rebords	
		Référence	P.U. HT €	Référence	P.U. HT €	Référence	P.U. HT €
A	3x 100, 1x 200	40402143.11V	1098.00	40402144.11V	1169.00	40402023.11V	1003.00
B	5x 100	40402145.11V	1186.00	40402146.11V	1256.00	40402027.11V	1085.00
C	3x 100, 2x 150	40402147.11V	1199.00	40402148.11V	1269.00	40402031.11V	1096.00

Hauteur 985 / 990mm



D



E

Modèle	Tiroirs (nombre et hauteur de façade en mm)	Dessus Mpx		Dessus Lino		Dessus à rebords	
		Référence	P.U. HT €	Référence	P.U. HT €	Référence	P.U. HT €
D	2x 100, 2x 150, 1x 200	40402149.11V	1229.00	40402150.11V	1300.00	40402033.11V	1128.00
E	2x 75, 2x 100, 1x 150, 1x 200	40402151.11V	1321.00	40402152.11V	1392.00	40402035.11V	1216.00



- Armoires à tiroirs cubio
- Rangement mobile cubio
- Séparateurs cubio
- Armoires à portes cubio
- Etablis cubio
- Système Perfo
- Système CNC
- Armoires à tiroirs verso
- Rangement mobile verso
- Armoires à portes verso
- Etablis verso
- Equipement spécialisé
- Coffres & Sièges

cubio | **Rangement mobile** Armoires à tiroirs roulantes LxP 800 x 650 mm

Armoires à tiroirs roulantes LxP 800 x 650 mm

- Tiroirs avec loquet de sécurité, charge admissible 50 Kg.
- Dimensions utiles des tiroirs: LxP 675x525 mm
- 4 roulettes 2 fixes, 2 pivotantes à frein
- Charge totale admissible 600 Kg



Dessus Mpx



Dessus Lino



Dessus à rebords

Hauteur 785 / 790mm



A



Modèle	Tiroirs (nombre et hauteur de façade en mm)	Dessus Mpx		Dessus Lino		Dessus à rebords	
		Référence	P.U. HT €	Référence	P.U. HT €	Référence	P.U. HT €
A	2x 75, 2x 100, 1x 150	40402153.11V	1358.00	40402154.11V	1425.00	40402107.11V	1252.00



Hauteur 885 / 890mm

Hauteur 985 / 990mm

B



C



Modèle	Tiroirs (nombre et hauteur de façade en mm)	Dessus Mpx		Dessus Lino		Dessus à rebords	
		Référence	P.U. HT €	Référence	P.U. HT €	Référence	P.U. HT €
B	3x 100, 2x 150	40402155.11V	1440.00	40402156.11V	1508.00	40402057.11V	1379.00
C	2x 100, 2x 150, 1x 200	40402157.11V	1481.00	40402158.11V	1549.00	40402059.11V	1333.00

Hauteur 1085 / 1090mm

D



E



Modèle	Tiroirs (nombre et hauteur de façade en mm)	Dessus Mpx		Dessus Lino		Dessus à rebords	
		Référence	P.U. HT €	Référence	P.U. HT €	Référence	P.U. HT €
D	3x 100, 2x 150, 1x 200	40402159.11V	1539.00	40402160.11V	1607.00	40402063.11V	1368.00
E	2x75, 3x 100, 1x 150, 1x 200	40402161.11V	1589.00	40402162.11V	1657.00	40402065.11V	1450.00

Caisson et ossature

Dessus/Dessous/Porte et façade

RAL 7035-Gris clair	.11	.16	.24	.19
RAL 7035-Gris clair	RAL 5010-Bleu gentiane	RAL 3004-Rouge pourpre	RAL 7016-Gris anthracite	

Armoires à tiroirs cubio

Rangement mobile cubio

Séparateurs cubio

Armoires à portes cubio

Etablis cubio

Système Perfo

Système CNC

Armoires à tiroirs verso

Rangement mobile verso

Armoires à portes verso

Etablis verso

Equipement spécialisé

Coffres & Sièges

cubio | **Rangement mobile** Dessertes de maintenance LxP 1050 x 525 mm

Dessertes de maintenance LxPxH 1050 x 525 x 885/890 mm

- Tiroirs avec loquet de sécurité, charge admissible 50 Kg.
- Dimensions utiles des tiroirs
400mm L x 400mm P
525mm L x 400mm P
925mm L x 525mm P
- Porte doublée Perfo et tablette acier galvanisé réglable
- Dessus à rebords ou plateaux Multiplex ou Lino.
- Charge totale admissible 600 Kg
- Accessoires, voir page 62 & 63



Séparateurs



Voir pages
68, 70 & 76



Multiplex (Mpx)

Multiplis hêtre épaisseur 20 mm.
Hauteur desserte 890mm.



Lino

Ame en aggloméré avec dessus en
Linoléum épaisseur 20 mm.
Hauteur desserte 890mm



Dessus à rebords

Dessus 4 rebords avec revêtement vinyle.
Epaisseur 15 mm.
Hauteur desserte 885mm

LxPxH 1050 x 650 x 885/890 mm



A

LxPxH 1050 x 650 x 985/990 mm



B

Modèle	Tiroirs (nombre et hauteur de façade en mm)	Dessus Mpx		Dessus Lino		Dessus à rebords	
		Référence	P.U. HT €	Référence	P.U. HT €	Référence	P.U. HT €
A	2x 75, 1x 100, 1x 150, 1x 200	40402163.11V	1421.00	40402164.11V	1477.00	40402130.11V	1340.00
B	2x 100, 2x 150, 1x 200	40402165.11V	1435.00	40402166.11V	1492.00	40402075.11V	1355.00

LxPxH 1050 x 525 x 885/890 mm



C



D

Modèle	Tiroirs (nombre et hauteur de façade en mm)	Dessus Mpx		Dessus Lino		Dessus à rebords	
		Référence	P.U. HT €	Référence	P.U. HT €	Référence	P.U. HT €
C	1x100, 2x150, 1x200, 1 compartiment de 600	41006010.11V	1321.00	41006011.11V	1335.00	41006012.11V	1367.00
D	2x75, 1x100, 1x150, 1x200, 1 compartiment de 600	41006013.11V	1384.00	41006014.11V	1402.00	41006015.11V	1432.00

LxPxH 1050 x 525 x 885/890 mm



E



F



G

Modèle	Tiroirs (nombre et hauteur de façade en mm)	Dessus Mpx		Dessus Lino		Dessus à rebords	
		Référence	P.U. HT €	Référence	P.U. HT €	Référence	P.U. HT €
E	2 compartiments de 600	41006001.11V	1023.00	41006002.11V	1043.00	41006003.11V	1072.00
F	1x100, 2x150, 1x200, 1 compartiment de 600	41006004.11V	1317.00	41006005.11V	1336.00	41006006.11V	1393.00
G	2x75, 1x100, 1x150, 1x200, 1 compartiment de 600	41006007.11V	1374.00	41006008.11V	1389.00	41006009.11V	1424.00

Armoires à tiroirs cubio

Rangement mobile cubio

Séparateurs cubio

Armoires à portes cubio

Etablis cubio

Système Perfo

Système CNC

Armoires à tiroirs verso

Rangement mobile verso

Armoires à portes verso

Etablis verso

Equipement spécialisé

Coffres & Sièges

cubio | **Rangement mobile** Accessoires pour dessertes de maintenance

Accessoires pour dessertes de maintenance

Pour permettre une personnalisation complète de votre desserte de maintenance et pour répondre à tous vos besoins, une gamme complète d'accessoires est disponible.

Tablette arrière

Dimensions LxP 1025x125 mm. La tablette se fixe sur un bras support. 4 rebords pour empêcher la chute des outils et /ou pièces. Possibilité d'ajouter une tablette supplémentaire sur le bras support.



Désignation	Référence	P.U. HT €
Bras support et tablette	41010117.16V	74.45
Tablette supplémentaire	41010118.16V	50.70

Habillage latéral

Pour tous les modèles.
Dimensions Lxl 700x525 mm.



Référence	P.U. HT €
41010119.16V	48.35

Kit d'accessoires Perfo

10 accessoires pour accrocher vos outils sur l'habillage latéral. Voir détail pages 144 - 149.



Référence	P.U. HT €
14031410	24.60

Bac de rangement

Se fixe sur l'habillage latéral à la position souhaitée. Dimensions LxH 900x100 mm



Référence	P.U. HT €
41010120.16V	25.35

Tablette acier galvanisé



Tablette réglable en hauteur

Pour tiroir de largeur (mm)	Référence	P.U. HT €
525	42101003.51V	36.65
650	42101006.51V	41.60

Armoires à tiroirs

Voir pages 26 - 49

Perfo

Voir pages 138 - 149

Bacs

Voir pages 154 - 155



Armoires à tiroirs cubio

Rangement mobile cubio

Séparateurs cubio

Armoires à portes cubio

Etablis cubio

Système Perfo

Système CNC

Armoires à tiroirs verso

Rangement mobile verso

Armoires à portes verso

Etablis verso

Equipment spécialisé

Coffres & Sièges

cubio séparateurs



Installation facile et rapide | Optimise le rangement |

Séparateurs, bacs et tapis

Caractéristiques et avantages des séparateurs Tous les détails qui font des séparateurs bott la meilleure gamme disponible.	Page 66
Tapis antidérapants Tapis de tiroirs doux pour toutes les dimensions de tiroirs.	Page 67
Séparateurs pour armoire de largeur 525 mm Séparateurs métalliques, bacs de rangement, blocs cuvettes.	Page 68
Séparateurs pour armoire de largeur 650 mm Séparateurs métalliques, bacs de rangement, blocs cuvettes.	Page 70
Séparateurs pour armoire de largeur 800 mm Séparateurs métalliques, bacs de rangement, blocs cuvettes.	Page 73
Séparateurs pour armoire de largeur 1050 mm Séparateurs métalliques, bacs de rangement, blocs cuvettes.	Page 76
Séparateurs pour armoire de largeur 1300 mm Séparateurs métalliques, bacs de rangement, blocs cuvettes.	Page 78
Plans de travail et socles Plans de travail, dessus à rebords et socles pour toutes les armoires.	Page 81

cubio | **Séparateurs** Caractéristiques et avantages

Séparateurs métalliques

Accessoires en acier galvanisé permettant la réalisation de cases modulables en fonction de votre besoin.



Bacs de rangement

Accessoires en plastique très résistants aux chocs et amovibles. Très belle finition, bords chanfreinés.

Disponibles dans plusieurs dimensions.

Porte étiquette en option.



Blocs cuvettes pour tiroirs

Accessoires en plastique permettant la réalisation de couloirs (2, 3, ou 4 couloirs).

Intercalaires permettant de réaliser des cases modulables en fonction de votre besoin.

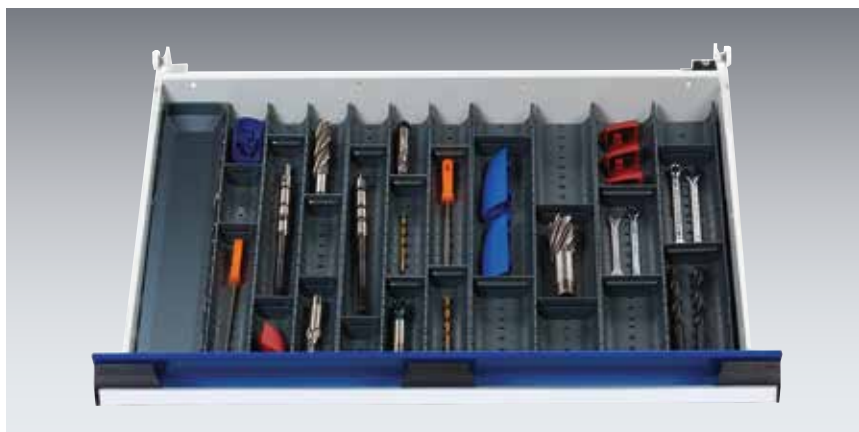

cubio | Séparateurs Tapis antidérapants

Tapis antidérapants

Découpé à la dimension du tiroir. Pour protéger l'intérieur du tiroir ou les pièces sensibles.

Permet également de réduire le bruit notamment en application dans des armoires mobiles.

Compatible avec les séparateurs métalliques.



Pour armoire		Référence	P.U. HT €
largeur	Profondeur		
525	525	41301003	9.90
525	650	41301005	10.90
650	525	41301005	10.90
650	650	41301006	12.05
650	750	41301007	12.60
800	525	41301008	11.15
800	650	41301009	13.70
800	750	41301010	16.10
1050	525	41301011	18.10
1050	650	41301012	17.55
1050	750	41301013	19.70
1300	525	41301014	24.30
1300	650	41301015	25.30
1300	750	41301016	23.60



Chaque outil et chaque pièce bien à sa place grâce au système de compartimentage bott cubio – Nous contacter pour plus d'information.

Armoires à tiroirs cubio

Rangement mobile cubio

Séparateurs cubio

Armoires à portes cubio

Etablis cubio

Système Perfo

Système CNC

Armoires à tiroirs verso

Rangement mobile verso

Armoires à portes verso

Etablis verso

Equipement spécialisé

Coffres & Sièges

cubio | Séparateurs Jeux d'accessoires pour armoires LxP 525 x 525 mm

Séparateurs métalliques



Modèle	Nombre total de cases	Nombre et largeur des cases			Tiroir Ht 75 mm		Tiroir Ht 100 et 125 mm		Tiroir Ht 150 mm et +	
		125	150	250	Référence	P.U. HT €	Référence	P.U. HT €	Référence	P.U. HT €
A	6		3	3	43020622.51	27.50	43020624.51	28.30	43020626.51	32.25
B	8	5	3		43020623.51	33.00	43020625.51	35.50	43020627.51	40.50
C	10	7	3		43020711.51	38.35	43020712.51	39.55	43020713.51	46.35

Bacs de rangement

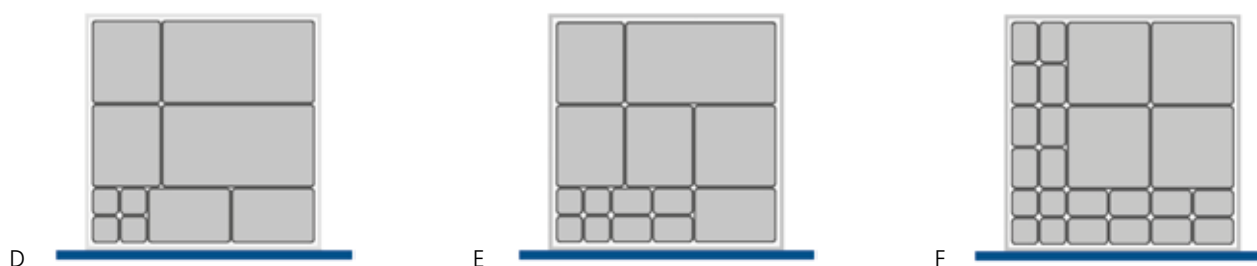

Modèle	Nombre total de bacs	Nombre et dimensions des bacs						Tiroir Ht 75 mm		Tiroir Ht 100 mm et +	
		50 x 50	50 x 75	100 x 150	125 x 150	150 x 150	275 x 150	Référence	P.U. HT €	Référence	P.U. HT €
D	10	4		2	2		2	43020458	26.35	43020486	30.95
E	14	4	4	1	3	1	1	43020459	30.65	43020487	34.80
F	24	4	16			4		43020106	39.00	43020157	46.90

Blocs cuvettes pour tiroirs

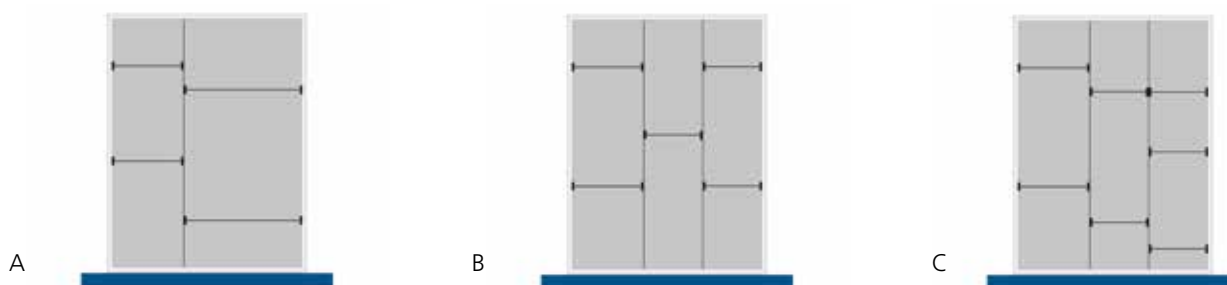

Modèle	Nombre total de cases	Nombre et largeur des cuvettes			Nombre d'intercalaires			Tiroir Ht 75 mm et +	
		70	45	33	70	45	33	Référence	P.U. HT €
G	19	2	3		4	6		43020004	34.30
H	25		3	4		6	8	43020005	37.00
I	22		6			12		43020006	34.70

Séparateurs métalliques

Modèle	Nombre total de cases	Nombre et largeur des cases			Tiroir Ht 75 mm		Tiroir Ht 100 et 125 mm		Tiroir Ht 150 mm et +	
		125	150	250	Référence	P.U. HT €	Référence	P.U. HT €	Référence	P.U. HT €
A	6		3	3	43020628.51	30.60	43020630.51	31.35	43020632.51	35.45
B	8	5	3		43020629.51	36.00	43020631.51	41.00	43020633.51	44.50
C	10	7	3		43020714.51	41.45	43020715.51	45.35	43020716.51	51.25

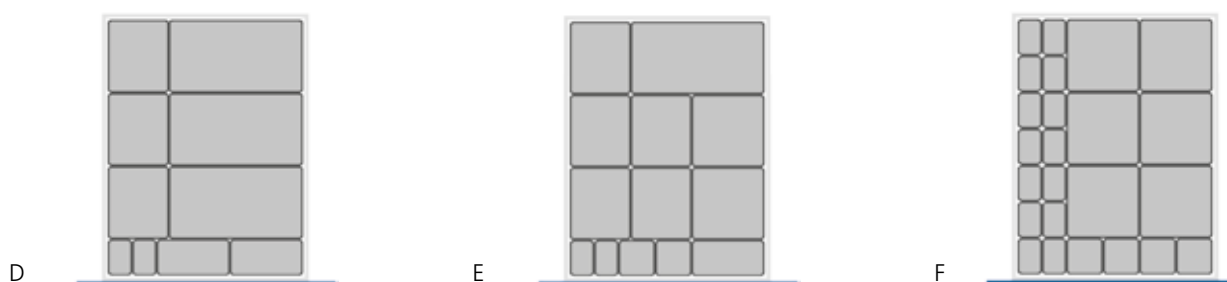
Bacs de rangement

Modèle	Nombre total de bacs	Nombre et dimensions des bacs						Tiroir Ht 75 mm		Tiroir Ht 100 mm et +	
		50 x 75	75 x 75	75 x 150	125 x 150	150 x 150	275 x 150	Référence	P.U. HT €	Référence	P.U. HT €
D	10	2		2	3		3	43020460	32.20	43020488	37.90
E	13	2	2	1	5	2	1	43020461	35.55	43020489	39.50
F	24	14	4			6		43020109	42.90	43020160	51.15

Blocs cuvettes pour tiroirs

Modèle	Nombre total de cases	Nombre et largeur des cuvettes			Nombre d'intercalaires			Tiroir Ht 75 mm et +	
		70	45	33	70	45	33	Référence	P.U. HT €
G	24	2	3		6	9		43020019	42.10
H	32		3	4		9	12	43020020	43.80
I	28		6			18		43020021	46.95

Armoires à tiroirs cubio

Rangement mobile cubio

Séparateurs cubio

Armoires à portes cubio

Etablis cubio

Système Perfo

Système CNC

Armoires à tiroirs verso

Rangement mobile verso

Armoires à portes verso

Etablis verso

Equipement spécialisé

Coffres & Sièges

cubio | Séparateurs Jeux d'accessoires pour armoires LxP 650 x 525 mm

Séparateurs métalliques



A



B



C

Modèle	Nombre total de cases	Nombre et largeur des cases			Tiroir Ht 75 mm		Tiroir Ht 100 et 125 mm		Tiroir Ht 150 mm et +	
		125	150	250	Référence	P.U. HT €	Référence	P.U. HT €	Référence	P.U. HT €
A	7	3	2	2	43020717.51	36.70	43020718.51	38.00	43020719.51	41.85
B	8	2	3	3	43020634.51	39.75	43020636.51	42.15	43020638.51	45.55
C	9	6	3		43020635.51	44.50	43020637.51	46.10	43020639.51	52.10

Bacs de rangement



D

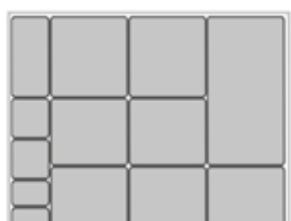

E

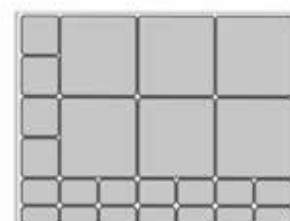

F

Modèle	Nombre total de bacs	Nombre et dimensions des bacs						Tiroir Ht 75 mm		Tiroir Ht 100 mm et +	
		50 x 75	75 x 75	75 x 150	125 x 150	150 x 150	275 x 150	Référence	P.U. HT €	Référence	P.U. HT €
D	10	2		2	3		3	43020462	34.75	43020490	39.30
E	13	2	2	1	5	2	1	43020463	36.30	43020491	40.75
F	24	14	4				6	43020115	49.85	43020166	54.35

Blocs cuvettes pour tiroirs



G



H



I

Modèle	Nombre total de cases	Nombre et largeur des cuvettes			Nombre d'intercalaires			Tiroir Ht 75 mm et +	
		70	45	33	70	45	33	Référence	P.U. HT €
G	31	2	3	4	4	6	8	43020007	36.30
H	28	2	6		4	12		43020008	36.30
I	37		3	8		6	16	43020009	37.85

cubio | Séparateurs Jeux d'accessoires pour armoires LxP 650 x 650 mm

Séparateurs métalliques



Modèle	Nombre total de cases	Nombre et largeur des cases			Tiroir Ht 75 mm		Tiroir Ht 100 et 125 mm		Tiroir Ht 150 mm et +	
		125	150	250	Référence	P.U. HT €	Référence	P.U. HT €	Référence	P.U. HT €
A	9	6	3		43020641.51	41.25	43020643.51	43.15	43020645.51	49.50
B	10	4	3	3	43020640.51	44.70	43020642.51	46.40	43020644.51	53.00
C	12	4	4	4	43020720.51	50.65	43020721.51	52.80	43020722.51	61.65

Bacs de rangement

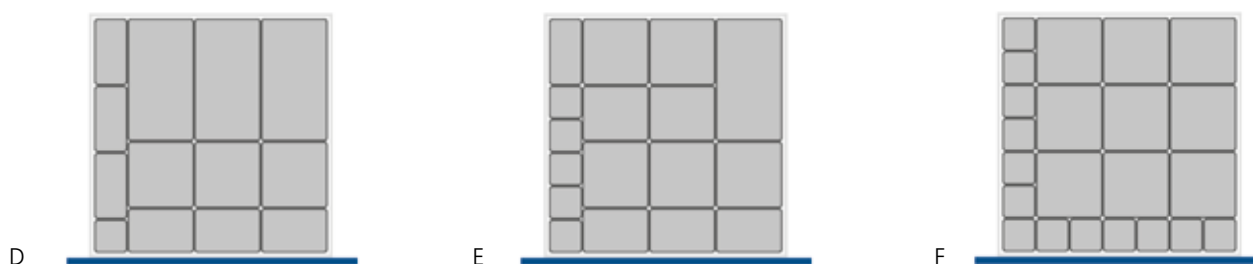

Modèle	Nombre total de bacs	Nombre et dimensions des bacs						Tiroir Ht 75 mm		Tiroir Ht 100 mm et +	
		75 x 75	75 x 150	100 x 150	125 x 150	150 x 150	275 x 150	Référence	P.U. HT €	Référence	P.U. HT €
D	13	1	3	3		3	3	43020464	40.00	43020492	44.65
E	17	5	1	3	2	5	1	43020465	42.65	43020493	49.30
F	22	13				9		43020118	45.90	43020169	53.55

Blocs cuvettes pour tiroirs

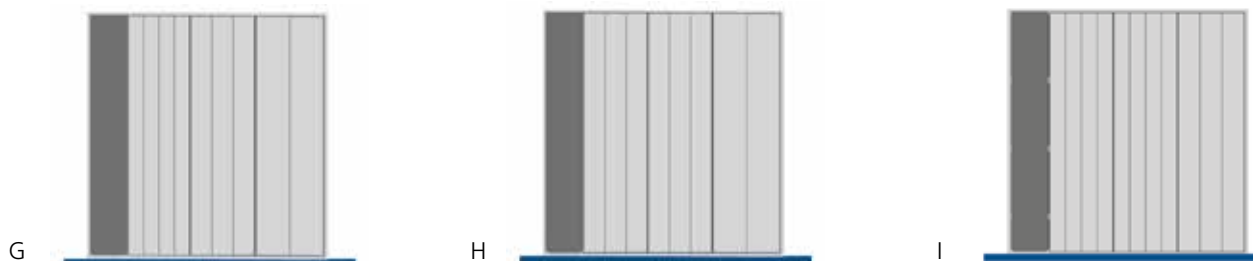

Modèle	Nombre total de cases	Nombre et largeur des cuvettes			Nombre d'intercalaires			Tiroir Ht 75 mm et +	
		70	45	33	70	45	33	Référence	P.U. HT €
G	40	2	3	4	6	9	12	43020022	48.60
H	36	2	6		6	18		43020023	40.65
I	48		3	8		9	24	43020024	48.90

Armoires à tiroirs cubio

Rangement mobile cubio

Séparateurs cubio

Armoires à portes cubio

Etablis cubio

Système Perfo

Système CNC

Armoires à tiroirs verso

Rangement mobile verso

Armoires à portes verso

Etablis verso

Equipement spécialisé

Coffres & Sièges

cubio | Séparateurs Jeux d'accessoires pour armoires LxP 650 x 750 mm

Séparateurs métalliques



Modèle	Nombre total de cases	Nombre et largeur des cases			Tiroir Ht 75 mm		Tiroir Ht 100 et 125 mm		Tiroir Ht 150 mm et +	
		125	150	250	Référence	P.U. HT €	Référence	P.U. HT €	Référence	P.U. HT €
A	9	6	3		43020647.51	44.40	43020649.51	45.65	43020651.51	51.55
B	10	4	3	3	43020646.51	49.90	43020648.51	51.10	43020650.51	55.55
C	15	11	4		43020723.51	61.05	43020724.51	63.95	43020725.51	68.20

Bacs de rangement

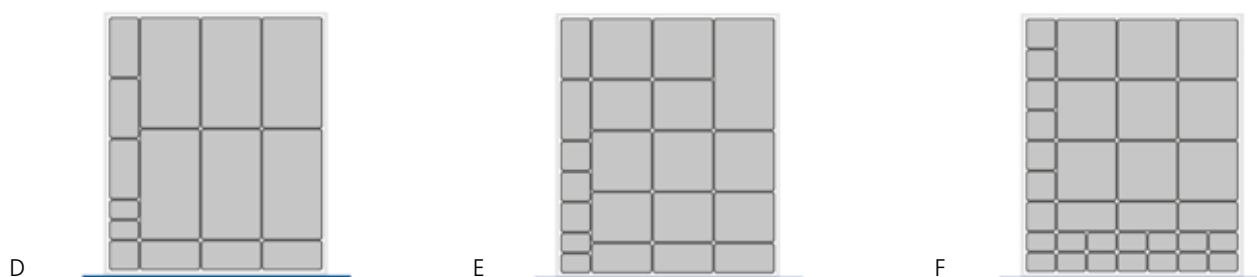

Modèle	Nombre total de bacs	Nombre et dimensions des bacs						Tiroir Ht 75 mm		Tiroir Ht 100 mm et +	
		50 x 75	75 x 75	75 x 150	125 x 150	150 x 150	275 x 150	Référence	P.U. HT €	Référence	P.U. HT €
D	15	2	1	6			6	43020466	48.05	43020494	56.05
E	21	2	3	5	5	5	1	43020467	51.95	43020495	58.55
F	33	14	7	3			9	43020121	59.20	43020172	70.85

Blocs cuvettes pour tiroirs



Modèle	Nombre total de cases	Nombre et largeur des cuvettes			Nombre d'intercalaires			Tiroir Ht 75 mm et +	
		70	45	33	70	45	33	Référence	P.U. HT €
G	51	2	3	4	8	12	16	43020037	53.20
H	46	2	6		8	24		43020038	51.45
I	61		3	8		12	32	43020039	58.55

Séparateurs métalliques

A

B

C

Modèle	Nombre total de cases	Nombre et largeur des cases			Tiroir Ht 75 mm		Tiroir Ht 100 et 125 mm		Tiroir Ht 150 mm et +	
		125	150	250	Référence	P.U. HT €	Référence	P.U. HT €	Référence	P.U. HT €
A	7	1	4	2	43020726.51	38.25	43020727.51	39.30	43020728.51	45.30
B	11	4	4	3	43020652.51	46.75	43020654.51	49.60	43020656.51	57.70
C	15	9	6		43020653.51	56.40	43020655.51	58.40	43020657.51	70.60

Bacs de rangement

D

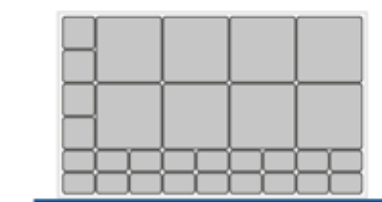
E

F

Modèle	Nombre total de bacs	Nombre et dimensions des bacs						Tiroir Ht 75 mm		Tiroir Ht 100 mm et +	
		50 x 75	75 x 75	75 x 150	125 x 150	150 x 150	275 x 150	Référence	P.U. HT €	Référence	P.U. HT €
D	12	2		2	4		4	43020468	39.60	43020496	45.40
E	16	2	2	1	7	3	1	43020469	43.00	43020497	47.85
F	30	18	4			8		43020124	52.85	43020175	62.70

Blocs cuvettes pour tiroirs

G

H

I

Modèle	Nombre total de cases	Nombre et largeur des cuvettes			Nombre d'intercalaires			Tiroir Ht 75 mm et +	
		70	45	33	70	45	33	Référence	P.U. HT €
G	40	2	6	4	4	12	8	43020010	41.80
H	34	4	6		8	12		43020011	39.60
I	46		6	8		12	16	43020012	44.75

cubio | Séparateurs Jeux d'accessoires pour armoires LxP 800 x 650 mm

Séparateurs métalliques

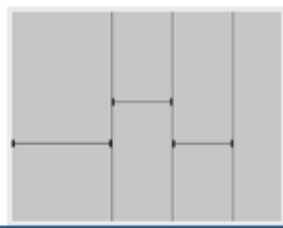

A

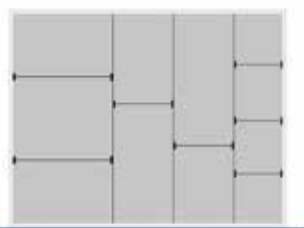

B



C

Modèle	Nombre total de cases	Nombre et largeur des cases			Tiroir Ht 75 mm		Tiroir Ht 100 et 125 mm		Tiroir Ht 150 mm et +	
		125	150	250	Référence	P.U. HT €	Référence	P.U. HT €	Référence	P.U. HT €
A	7	1	4	2	43020729.51	42.90	43020730.51	44.95	43020731.51	51.90
B	11	4	4	3	43020658.51	51.05	43020660.51	54.15	43020662.51	63.90
C	15	9	6		43020659.51	59.95	43020661.51	65.60	43020663.51	77.90

Bacs de rangement

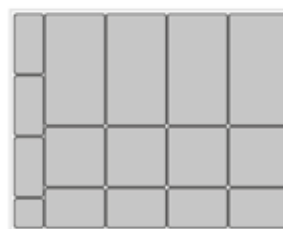

D

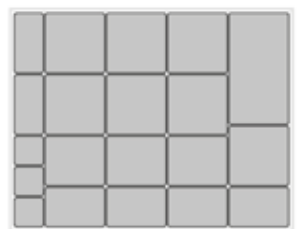

E

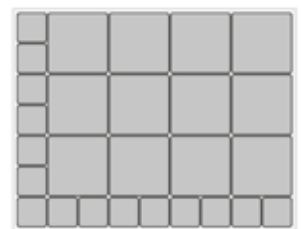

F

Modèle	Nombre total de bacs	Nombre et dimensions des bacs						Tiroir Ht 75 mm		Tiroir Ht 100 mm et +	
		75 x 75	75 x 150	100 x 150	125 x 150	150 x 150	275 x 150	Référence	P.U. HT €	Référence	P.U. HT €
D	16	1	3	4		4	4	43020470	48.60	43020498	54.70
E	20	3	2	4	3	7	1	43020471	50.30	43020499	56.25
F	27	15						43020127	53.05	43020178	63.70

Blocs cuvettes pour tiroirs



G



H



I

Modèle	Nombre total de cases	Nombre et largeur des cuvettes			Nombre d'intercalaires			Tiroir Ht 75 mm et +	
		70	45	33	70	45	33	Référence	P.U. HT €
G	53	2	6	4	6	18	12	43020025	58.65
H	44	4	6		12	18		43020026	49.65
I	60		6	8		18	24	43020027	57.25

cubio | Séparateurs Jeux d'accessoires pour armoires LxP 800 x 750 mm

Séparateurs métalliques

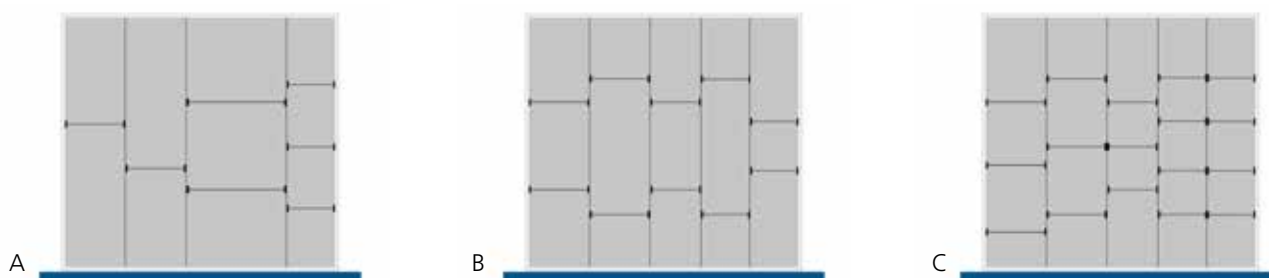

Modèle	Nombre total de cases	Nombre et largeur des cases			Tiroir Ht 75 mm		Tiroir Ht 100 et 125 mm		Tiroir Ht 150 mm et +	
		125	150	250	Référence	P.U. HT €	Référence	P.U. HT €	Référence	P.U. HT €
A	11	4	4	3	43020664.51	51.60	43020666.51	55.20	43020668.51	65.40
B	15	9	6		43020665.51	60.90	43020667.51	66.75	43020669.51	79.50
C	22	14	8		43020732.51	83.30	43020733.51	87.95	43020734.51	106.00

Bacs de rangement

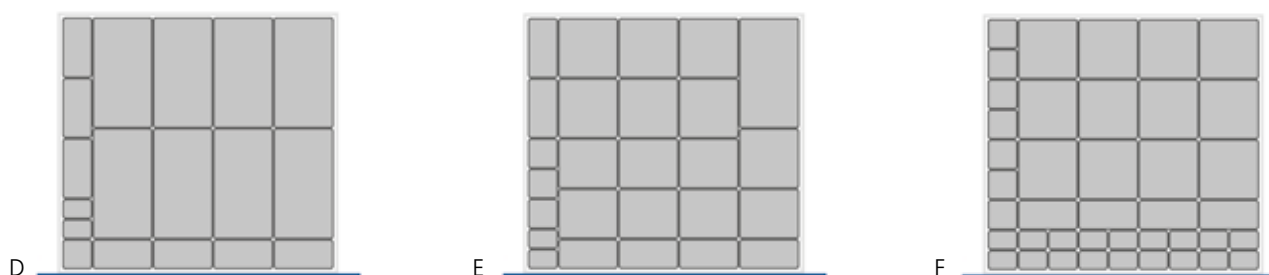

Modèle	Nombre total de bacs	Nombre et dimensions des bacs						Tiroir Ht 75 mm		Tiroir Ht 100 mm et +	
		50 x 75	75 x 75	75 x 150	125 x 150	150 x 150	275 x 150	Référence	P.U. HT €	Référence	P.U. HT €
D	18	2	1	7			8	43020472	58.80	43020500	68.70
E	26	2	3	6	7	7	1	43020473	64.35	43020501	68.70
F	41	18	7	4		12		43020130	75.25	43020181	89.65

Blocs cuvettes pour tiroirs

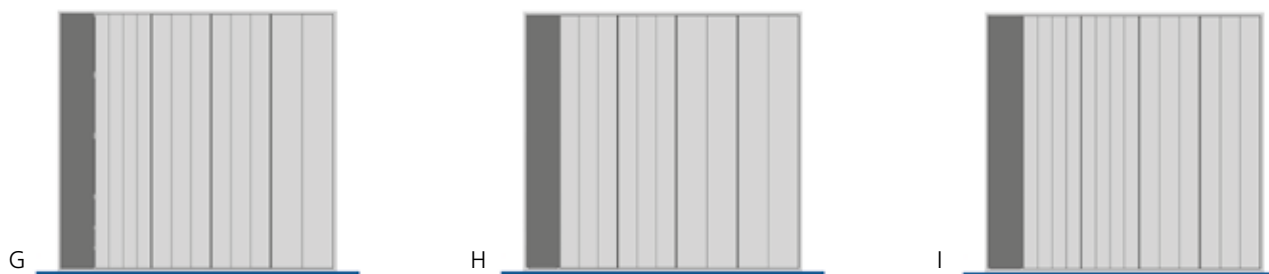

Modèle	Nombre total de cases	Nombre et largeur des cuvettes			Nombre d'intercalaires			Tiroir Ht 75 mm et +	
		70	45	33	70	45	33	Référence	P.U. HT €
G	66	2	6	4	8	24	16	43020040	71.95
H	56	4	6		16	24		43020041	63.60
I	76		6	8		24	32	43020042	70.30

Armoires à tiroirs cubio

Rangement mobile cubio

Séparateurs cubio

Armoires à portes cubio

Etablis cubio

Système Perfo

Système CNC

Armoires à tiroirs verso

Rangement mobile verso

Armoires à portes verso

Etablis verso

Equipement spécialisé

Coffres & Sièges

cubio | Séparateurs Jeux d'accessoires pour armoires LxP 1050 x 650 mm

Séparateurs métalliques

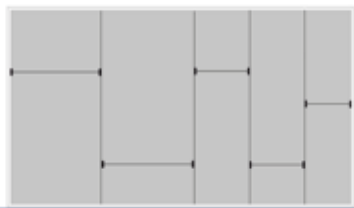

A

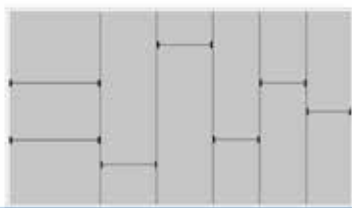

B

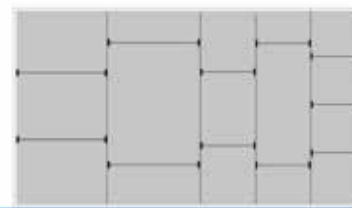

C

Modèle	Nombre total de cases	Nombre et largeur des cases			Tiroir Ht 75 mm		Tiroir Ht 100 et 125 mm		Tiroir Ht 150 mm et +	
		125	150	250	Référence	P.U. HT €	Référence	P.U. HT €	Référence	P.U. HT €
A	10	2	4	4	43020735.51	45.95	43020736.51	51.30	43020737.51	60.55
B	13	6	4	3	43020676.51	54.85	43020678.51	59.95	43020680.51	70.70
C	16	4	6	6	43020677.51	66.10	43020679.51	72.15	43020681.51	84.25

Bacs de rangement

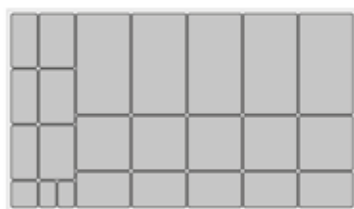

D

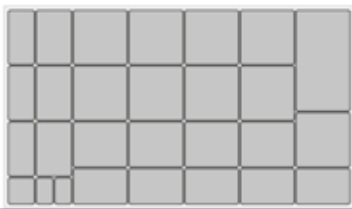

E

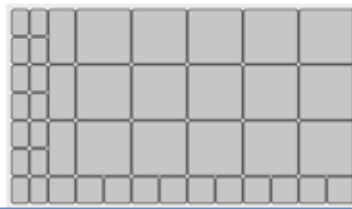

F

Modèle	Nombre total de bacs	Nombre et dimensions des bacs							Tiroir Ht 75 mm		Tiroir Ht 100 mm et +	
		50 x 75	75 x 75	75 x 150	100 x 150	125 x 150	150 x 150	275 x 150	Référence	P.U. HT €	Référence	P.U. HT €
D	24	2	1	3	8		5	5	43020476	65.20	43020504	77.50
E	28	2	1	3	8	4	9	1	43020477	67.55	43020505	78.40
F	43	14	11	3			15		43020136	79.25	43020187	105.00

Blocs cuvettes pour tiroirs



G



H



I

Modèle	Nombre total de cases	Nombre et largeur des cuvettes			Nombre d'intercalaires			Tiroir Ht 75 mm et +	
		70	45	33	70	45	33	Référence	P.U. HT €
G	52	4	6	8	12	18	24	43020028	77.80
H	64	6	6	4	18	18	12	43020029	75.05
I	84		9	12		27	36	43020030	83.90

Séparateurs métalliques

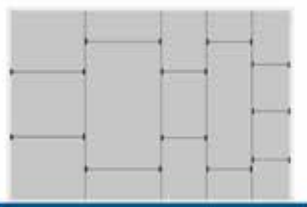
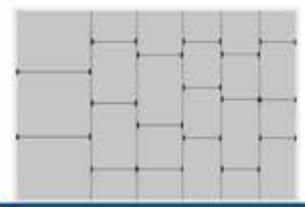
A

B

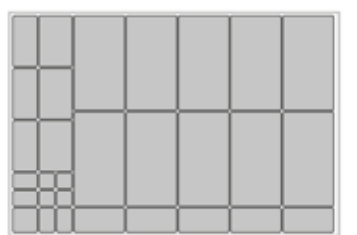
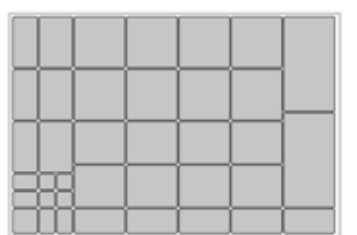
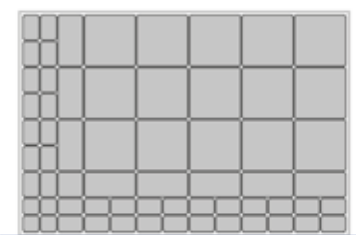
C

Modèle	Nombre total de cases	Nombre et largeur des cases			Tiroir Ht 75 mm		Tiroir Ht 100 et 125 mm		Tiroir Ht 150 mm et +	
		125	150	250	Référence	P.U. HT €	Référence	P.U. HT €	Référence	P.U. HT €
A	13	6	4	3	43020682.51	56.25	43020684.51	60.85	43020686.51	71.15
B	16	4	6	6	43020683.51	67.90	43020685.51	73.55	43020687.51	85.45
C	23	12	8	3	43020738.51	83.60	43020739.51	90.25	43020740.51	107.00

Bacs de rangement

D

E

F

Modèle	Nombre total de bacs	Nombre et dimensions des bacs								Tiroir Ht 75 mm		Tiroir Ht 100 mm et +	
		50 x 50	50 x 75	75 x 75	75 x 150	100 x 150	125 x 150	150 x 150	275 x 150	Référence	P.U. HT €	Référence	P.U. HT €
D	30	4	4	1	8	3			10	43020478	81.70	43020506	97.30
E	38	4	4	1	8	3	8	8	2	43020479	84.60	43020507	98.20
F	64	4	36	1	8			15		43020139	108.00	43020190	130.00

Blocs cuvettes pour tiroirs

G

H

I

Modèle	Nombre total de cases	Nombre et largeur des cuvettes			Nombre d'intercalaires			Tiroir Ht 75 mm et +	
		70	45	33	70	45	33	Référence	P.U. HT €
G	74	4	6	8	16	24	32	43020043	94.25
H	80	6	6	4	24	24	16	43020044	90.55
I	105		9	12		36	48	43020045	103.00

cubio | Séparateurs Jeux d'accessoires pour armoires LxP 1300 x 525 mm

Séparateurs métalliques



A



B



C

Modèle	Nombre total de cases	Nombre et largeur des cases			Tiroir Ht 75 mm		Tiroir Ht 100 et 125 mm		Tiroir Ht 150 mm et +	
		125	150	250	Référence	P.U. HT €	Référence	P.U. HT €	Référence	P.U. HT €
A	14	6	4	4	43020688.51	63.90	43020690.51	68.70	43020692.51	80.40
B	16	3	6	7	43020743.51	67.20	43020741.51	71.70	43020742.51	84.25
C	20	3	8	9	43020689.51	75.90	43020691.51	85.15	43020693.51	99.10

Bacs de rangement



D



E



F

Modèle	Nombre total de bacs	Nombre et dimensions des bacs							Tiroir Ht 75 mm		Tiroir Ht 100 mm et +	
		50 x 50	50 x 75	75 x 150	100 x 150	125 x 150	150 x 150	275 x 150	Référence	P.U. HT €	Référence	P.U. HT €
D	19	2	2		1	6		8	43020480	101.00	43020508	118.00
E	35	2	2		1	12	6	2	43020481	108.00	43020509	126.00
F	52	2	34	2				14	43020142	121.00	43020193	137.00

Blocs cuvettes pour tiroirs



G



H



I

Modèle	Nombre total de cases	Nombre et largeur Des cuvettes			Nombre d'intercalaires			Tiroir Ht 75 mm et +	
		70	45	33	70	45	33	Référence	P.U. HT €
G	59	4	9	8	8	18	16	43020016	101.00
H	55	8	6		16	18		43020017	97.25
I	63		9	16		18	32	43020018	105.00

Séparateurs métalliques

A

B

C

Modèle	Nombre total de cases	Nombre et largeur des cases			Tiroir Ht 75 mm		Tiroir Ht 100 et 125 mm		Tiroir Ht 150 mm et +	
		125	150	250	Référence	P.U. HT €	Référence	P.U. HT €	Référence	P.U. HT €
A	14	6	4	4	43020694.51	65.75	43020696.51	70.95	43020698.51	84.75
B	21	9	6	6	43020695.51	80.90	43020697.51	88.30	43020699.51	104.00
C	24	10	7	7	43020746.51	92.65	43020744.51	99.35	43020745.51	118.00

Bacs de rangement

D

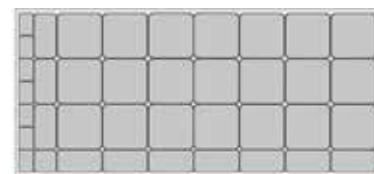
E

F

Modèle	Nombre total de bacs	Nombre et dimensions des bacs							Tiroir Ht 75 mm		Tiroir Ht 100 mm et +	
		50 x 75	75 x 75	75 x 150	100 x 150	125 x 150	150 x 150	275 x 150	Référence	P.U. HT €	Référence	P.U. HT €
D	24	1	1	1	6		6	9	43020482	107.00	43020510	123.00
E	31	1	3		6	6	12	3	43020483	110.00	43020511	128.00
F	39	7	1	10			21		43020145	113.00	43020196	129.00

Blocs cuvettes pour tiroirs

G

H

I

Modèle	Nombre total de cases	Nombre et largeur des cuvettes			Nombre d'intercalaires			Tiroir Ht 75 mm et +	
		70	45	33	70	45	33	Référence	P.U. HT €
G	88	4	9	8	12	27	24	43020031	118.00
H	72	8	6		24	27		43020032	108.00
I	104		9	16		27	48	43020033	128.00

Armoires à tiroirs cubio

Rangement mobile cubio

Séparateurs cubio

Armoires à portes cubio

Etablis cubio

Système Perfo

Système CNC

Armoires à tiroirs verso

Rangement mobile verso

Armoires à portes verso

Etablis verso

Equipement spécialisé

Coffres & Sièges

cubio | Séparateurs Jeux d'accessoires pour armoires LxP 1300 x 750 mm

Séparateurs métalliques



A



B



C

Modèle	Nombre total de cases	Nombre et largeur des cases			Tiroir Ht 75 mm		Tiroir Ht 100 et 125 mm		Tiroir Ht 150 mm et +	
		125	150	250	Référence	P.U. HT €	Référence	P.U. HT €	Référence	P.U. HT €
A	14	6	4	4	43020700.51	66.60	43020702.51	73.00	43020704.51	85.20
B	20	3	8	9	43020701.51	81.60	43020703.51	90.70	43020705.51	105.00
C	24	4	8	12	43020747.51	94.30	43020748.51	105.00	43020749.51	125.00

Bacs de rangement

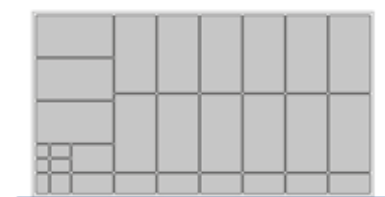

D

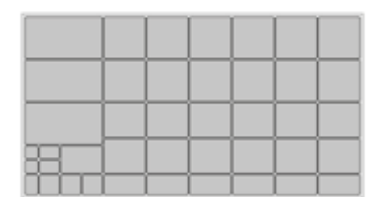

E

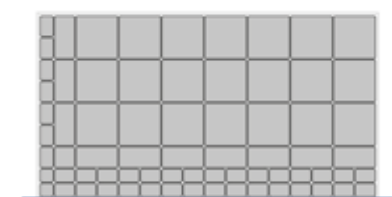

F

Modèle	Nombre total de bacs	Nombre et dimensions des bacs								Tiroir Ht 75 mm		Tiroir Ht 100 mm et +	
		50 x 50	50 x 75	75 x 75	75 x 150	100 x 150	125 x 150	150 x 150	275 x 150	Référence	P.U. HT €	Référence	P.U. HT €
D	29	2	3	1	7	1			15	43020484	96.55	43020512	113.00
E	42	2	3	3	6	1	12	12	3	43020485	99.85	43020513	116.00
F	71	2	37	1	10				21	43020148	126.00	43020199	155.00

Blocs cuvettes pour tiroirs



G



H



I

Modèle	Nombre total de cases	Nombre et largeur des cuvettes			Nombre d'intercalaires			Tiroir Ht 75 mm et +	
		70	45	33	70	45	33	Référence	P.U. HT €
G	111	4	9	8	16	36	32	43020046	121.00
H	101	8	9		32	36		43020047	111.00
I	131		9	16		36	64	43020048	127.00

Plans de travail

Plans de travail disponibles pour toutes les armoires.
Dessus à rebords ou plateaux d'épaisseur 40 mm.



Multiplex

Multiplis hêtre plaqué collé imprégné d'huile de lin.
Épaisseur 40 mm.

Le plateau idéal pour la plupart des applications.

Lino

Ame en aggloméré, surface en linoléum d'épaisseur 2 mm de coloris gris. Champ en plastique pour la finition. Épaisseur 40 mm.

Nettoyage très facile, bonne résistance aux huiles, graisses, acides, produits chimiques, eau...

Dessus à rebords

Dessus 4 rebords avec revêtement vinyl. Protège l'armoire tout en apportant une belle finition. Augmente la hauteur de l'armoire de 15 mm. Coloris gris RAL 7035, tapis noir.

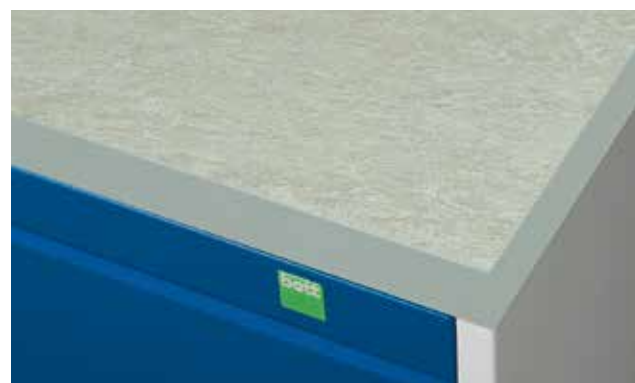

Armoires à portes		Dessus Multiplex		Dessus Lino		Dessus à rebords	
Largeur	Profondeur	Référence	P.U. HT €	Référence	P.U. HT €	Référence	P.U. HT €
525	525	41201005.08V	68.20	41201005.15V	110.00	42102005.16V	56.70
525	650	41201006.08V	79.60	41201006.15V	112.00	42102006.16V	68.20
650	525	41201006.08V	79.60	41201006.15V	112.00	42102006.16V	68.20
650	650	41201008.08V	91.55	41201008.15V	127.00	42102008.16V	69.75
650	750	41201009.08V	104.00	41201009.15V	134.00	42102009.16V	106.00
800	525	41201011.08V	91.70	41201011.15V	136.00	42102011.16V	73.05
800	650	41201012.08V	109.00	41201012.15V	137.00	42102012.16V	83.95
800	750	41201013.08V	123.00	41201013.15V	150.00	42102013.16V	111.00
1050	525	41201015.08V	111.00	41201015.15V	165.00	42102015.16V	92.65
1050	650	41201016.08V	136.00	41201016.15V	169.00	42102016.16V	108.00
1050	750	41201017.08V	153.00	41201017.15V	186.00	42102017.16V	115.00
1300	525	41201019.08V	144.00	41201019.15V	229.00	42102019.16V	109.00
1300	650	41201020.08V	176.00	41201020.15V	247.00	42102020.16V	114.00
1300	750	41201021.08V	210.00	41201021.15V	300.00	42102021.16V	137.00

cubio | Séparateurs Socles

Socle pour charges lourdes

Socle permettant de supporter des charges lourdes (jusqu'à 1,5 tonne). Hauteur 50 mm.

Coloris gris RAL 7035 uniquement.



Armoires à portes		Référence	P.U. HT €
Largeur	Profondeur		
525	525	41430021.16V	49.80
525	650	41430022.16V	53.75
650	525	41430025.16V	59.00
650	650	41430026.16V	58.40
650	750	41430027.16V	54.30
800	525	41430029.16V	61.95
800	650	41430030.16V	67.50
800	750	41430031.16V	70.50
1050	525	41430033.16V	69.75
1050	650	41430034.16V	67.50
1050	750	41430035.16V	82.30
1300	525	41430037.16V	77.40
1300	650	41430038.16V	82.75
1300	750	41430039.16V	92.65



Socle de manutention

Socle hauteur 100mm, avec passages de fourches. Charge admissible : 1 tonne. Façade amovible. Montage très facile. Coloris gris RAL 7035 uniquement.



Armoires à portes		Référence	P.U. HT €
Largeur	Profondeur		
525	525	41430075.16V	157.00
525	650	41430076.16V	160.00
650	525	41430004.16V	159.00
650	650	41430008.16V	161.00
650	750	41430012.16V	179.00
800	525	41430005.16V	161.00
800	650	41430009.16V	161.00
800	750	41430013.16V	181.00
1050	525	41430006.16V	176.00
1050	650	41430010.16V	178.00
1050	750	41430014.16V	194.00
1300	525	41430007.16V	169.00
1300	650	41430011.16V	179.00
1300	750	41430015.16V	219.00



Armoires à tiroirs cubio

Rangement mobile cubio

Séparateurs cubio

Armoires à portes cubio

Etablis cubio

Système Perfo

Système CNC

Armoires à tiroirs verso

Rangement mobile verso

Armoires à portes verso

Etablis verso

Equipement spécialisé

Coffres & Sièges

cubio armoires à portes



Construction robuste en tôle d'acier | Tablette en acier galvanisé charge 100 Kg
| Tiroirs à extension 100%, charge 75 Kg | Conçu pour durer

Armoires standards

Armoires standards à tablettes

Armoires à portes équipées de tablettes.

Page 86

Armoires lourdes

Caractéristiques techniques des armoires lourdes

Tous les détails et avantages des armoires lourdes.

Page 88

Armoires à portes battantes

Armoires à tablettes, grande capacité.

Page 90

Armoires à portes transparentes

Pour voir immédiatement le contenu de l'armoire.

Page 92

Armoires à rideau

Pour un gain de place et une liberté de circulation.

Page 94

Armoires à portes coulissantes

Pour un gain de place et une bonne sécurité (portes en acier).

Page 96

Armoires combinées

Armoires combinant le rangement en tiroirs et sur tablettes.

Page 98

Armoires « mini-atelier »

Armoires polyvalentes avec plan de travail.

Page 100

Armoires pour mallettes et coffres

Armoires de faible profondeur avec mallettes et coffres vario amovibles.

Page 102

Composants armoires lourdes

Pour composer et personnaliser son armoire.

Page 104

Rayonnage

Page 111



Pour voir la video allez sur www.bott.fr/bott-cubio-mobiliers-et-equipements-dateliers/index.html
ou scannez le code QR.



cubio | Armoires à portes Armoires standards

Armoires standards

Les armoires standards sont fabriquées selon les mêmes standards de qualité que les autres produits de la gamme bott cubio mais sont proposées dans des configurations économiques.

En plus de la profondeur standard, une profondeur de 325 mm est proposée.

Cette profondeur présente un avantage lorsqu'elle est utilisée pour le rangement de bacs à bec, de pièces et/ou colis de petites dimensions, voire de papier de format A4 par exemple.

- Hauteurs 1000 mm et 2000 mm
- Largeurs 800 mm et 1050 mm
- Profondeurs 325 mm et 525 mm
- Tablettes en acier galvanisé, charge 75 Kg.
- Portes renforcées



Merci de noter que les armoires standards ne sont pas compatibles avec les tablettes, tiroirs, panneaux et autres accessoires de la gamme d'armoires lourdes.

Portes battantes



Portes renforcées en tôle d'acier. Fermeture et verrouillage par serrure et crémone 3 points. Système passe partout en option

Bacs à bec



Les modèles 3 et 4 s'adaptent parfaitement

Tablettes acier



Les tablettes en acier galvanisé sont réglables en hauteur au pas de 25 mm et supportent 75 Kg de charge.

Armoires standards



Armoires à tiroirs cubio

Rangement mobile cubio

Séparateurs cubio

Armoires à portes cubio

Etablis cubio

Système Perfo

Système CNC

Armoires à tiroirs verso

Modèles largeur 800 mm

Hauteur (mm)	Largeur (mm)	Profondeur (mm)	Tablettes	Référence	P.U. HT €
1000	800	325	2	40031009.11V	479.00
1000	800	525	2	40031021.11V	561.00
2000	800	325	3	40031012.11V	700.00
2000	800	525	3	40031024.11V	777.00
Tablette supplémentaire	800	325		42101068.51V	36.10
Tablette supplémentaire	800	525		42101071.51V	38.85

Rangement mobile verso

Armoires à portes verso

Modèles largeur 1050 mm

Hauteur (mm)	Largeur (mm)	Profondeur (mm)	Tablettes	Référence	P.U. HT €
1000	1050	325	2	40031015.11V	548.00
1000	1050	525	2	40031027.11V	634.00
2000	1050	325	3	40031018.11V	780.00
2000	1050	525	3	40031030.11V	861.00
Tablette supplémentaire	1050	325		42101069.51V	38.15
Tablette supplémentaire	1050	525		42101072.51V	43.60

Etablis verso

Equipement spécialisé

Coffres & Sièges

Caisson et ossature

Dessus/Dessous/Porte et façade

.11	.16	.24	.19
RAL 7035-Gris clair	RAL 5010-Bleu gentiane	RAL 7035-Gris clair	RAL 3004-Rouge pourpre
			RAL 7016-Gris anthracite

cubio | **Armoires à portes** Caractéristiques techniques des armoires lourdes





Caisson Robuste

Les caissons bott cubio possèdent des équerres de renfort pour une meilleure rigidité. Charge admissible d'1 tonne. Large choix, différentes dimensions.

Différents Types de Portes

Portes battantes renforcées avec habillage intérieur, portes à fenêtre, portes à rideau, portes coulissantes.

Tablettes Acier Galvanisé

Tablettes très robustes, charge admissible 100 Kg (160 Kg en option).

Aménagement Intérieur

Aménagement intérieur avec des accessoires perfo, bacs à bec, tablettes extensibles, plans de travail, rail d'accrochage, rangement CNC.

Tiroirs Intérieurs Charge 75 Kg

Tiroirs intérieurs montés sur glissières à roulements, charge 75 Kg, ouverture à 100 %. Corps des tiroirs en acier galvanisé très résistant.

Accessoires

Séparateurs métalliques, bacs de rangement et blocs cuvettes en plastique, permettant d'optimiser efficacement le rangement dans les tiroirs.

Socle de Manutention

Idéal pour la manutention par transpalette, façade amovible.

Armoires à tiroirs cubio

Rangement mobile cubio

Séparateurs cubio

Armoires à portes cubio

Etablis cubio

Système Perfo

Système CNC

Armoires à tiroirs verso

Rangement mobile verso

Armoires à portes verso

Etablis verso

Equipement spécialisé

Coffres & Sièges

cubio | **Armoires à portes** Armoires lourdes à portes battantes

Armoires lourdes à portes battantes

- Tablettes en acier galvanisé réglables au pas de 25 mm
- Charge par tablette 100 Kg et 160 Kg pour largeur 1300 mm
- Portes renforcées avec habillage Perfo ou à bacs.

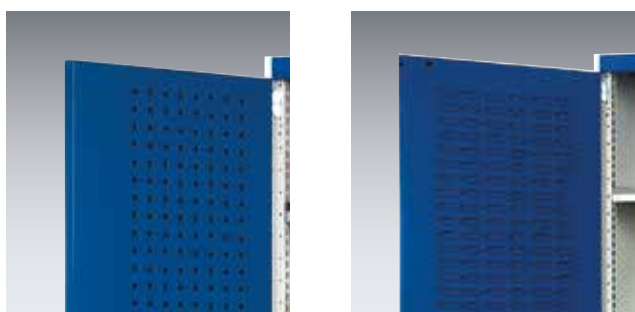

Habillage des portes en Perfo ou à bacs. Consultez nous



Profondeur 525 mm
Profondeur 650 mm
Largeur x Profondeur 525 x 525 mm

Hauteur	Tablettes	Référence	P.U. HT €
600	1	40010095.11V	384.00
700	1	40010096.11V	406.00
800	2	40010097.11V	462.00
900	2	40010125.11V	488.00
1000	2	40010098.11V	510.00
1200	3	40010099.11V	588.00
Tablette supplémentaire		42101006.51V	41.60

Largeur x Profondeur 650 x 650 mm

Hauteur	Tablettes	Référence	P.U. HT €
800	2	40019120.11V	504.00
900	2	40019163.11V	532.00
1000	2	40019121.11V	555.00
1200	3	40019122.11V	648.00
1600	3	40019158.11V	783.00
2000	4	40019125.11V	887.00
Tablette supplémentaire		42101011.51V	45.80

Largeur x Profondeur 800 x 525 mm

Hauteur	Tablettes	Référence	P.U. HT €
800	2	40012077.11V	569.00
900	2	40012115.11V	597.00
1000	2	40012078.11V	625.00
1200	3	40012079.11V	722.00
1600	3	40012081.11V	837.00
2000	4	40012084.11V	990.00
Tablette supplémentaire		42101014.51V	44.75

Largeur x Profondeur 800 x 650 mm

Hauteur	Tablettes	Référence	P.U. HT €
800	2	40020110.11V	605.00
900	2	40020144.11V	634.00
1000	2	40020111.11V	664.00
1200	3	40020112.11V	770.00
1600	3	40020114.11V	888.00
2000	4	40020117.11V	1055.00
Tablette supplémentaire		42101015.51V	49.15

Largeur x Profondeur 1050 x 525 mm

Hauteur	Tablettes	Référence	P.U. HT €
800	2	40013046.11V	639.00
900	2	40013077.11V	660.00
1000	2	40013047.11V	682.00
1200	3	40013048.11V	794.00
1600	3	40013050.11V	882.00
2000	4	40013053.11V	1042.00
Tablette supplémentaire		42101018.51V	48.20

Largeur x Profondeur 1050 x 650 mm

Hauteur	Tablettes	Référence	P.U. HT €
800	2	40021094.11V	688.00
900	2	40021205.11V	712.00
1000	2	40021095.11V	729.00
1200	3	40021096.11V	849.00
1600	3	40021098.11V	938.00
2000	4	40021101.11V	1113.00
Tablette supplémentaire		42101019.51V	61.10

Largeur x Profondeur 1300 x 525 mm

Hauteur	Tablettes	Référence	P.U. HT €
800	2	40014046.11V	730.00
900	2	40014066.11V	756.00
1000	2	40014047.11V	774.00
1200	3	40014048.11V	921.00
1600	3	40014050.11V	1013.00
2000	4	40014053.11V	1183.00
Tablette supplémentaire		42101022.51V	70.85

Largeur x Profondeur 1300 x 650 mm

Hauteur	Tablettes	Référence	P.U. HT €
800	2	40022046.11V	780.00
900	2	40022102.11V	803.00
1000	2	40022047.11V	827.00
1200	3	40022048.11V	980.00
1600	3	40022050.11V	1074.00
2000	4	40022053.11V	1250.00
Tablette supplémentaire		42101023.51V	83.95

Caisson et ossature
Dessus/Dessous/Porte et façade

RAL 7035-Gris clair	.11	.16	.24	.19
---------------------	-----	-----	-----	-----

RAL 7035-Gris clair

RAL 5010-Bleu gentiane

RAL 7035-Gris clair

RAL 3004-Rouge pourpre

RAL 7016-Gris anthracite

Armoires à tiroirs cubio

Rangement mobile cubio

Séparateurs cubio

Armoires à portes cubio

Etablis cubio

Système Perfo

Système CNC

Armoires à tiroirs verso

Rangement mobile verso

Armoires à portes verso

Etablis verso

Equipement spécialisé

Coffres & Sièges

cubio | Armoires à portes Armoires lourdes à portes transparentes

Armoires lourdes à portes transparentes

- Portes verrouillables avec fenêtre en plexiglas
- Hauteurs 1200 mm à 2000 mm
- Largeurs 1050 mm ou 1300 mm
- Profondeurs 525 mm ou 650 mm
- Tablettes en acier galvanisé réglables au pas de 25 mm
- Charge par tablette 100 Kg et 160 Kg pour largeur 1300 mm

Panneaux en kit



Voir page 106

Accessoires



Voir pages 106 - 110

Bacs



Voir pages 154 - 155



Largeur x Profondeur 1050 x 525 mm

Hauteur	Tablettes	Référence	P.U. HT €
1200	3	40013061.11V	977.00
1600	3	40013062.11V	1050.00
2000	4	40013064.11V	1252.00
Tablette supplémentaire		42101018.51V	48.20

Largeur x Profondeur 1050 x 650 mm

Hauteur	Tablettes	Référence	P.U. HT €
1200	3	40021131.11V	1029.00
1600	3	40021132.11V	1095.00
2000	4	40021134.11V	1335.00
Tablette supplémentaire		42101019.51V	61.10

Largeur x Profondeur 1300 x 525 mm

Hauteur	Tablettes	Référence	P.U. HT €
1200	3	40014056.11V	1101.00
1600	3	40014057.11V	1188.00
2000	4	40014058.11V	1374.00
Tablette supplémentaire		42101022.51V	70.85

Largeur x Profondeur 1300 x 650 mm

Hauteur	Tablettes	Référence	P.U. HT €
1200	3	40022058.11V	1163.00
1600	3	40022059.11V	1249.00
2000	4	40022060.11V	1460.00
Tablette supplémentaire		42101023.51V	83.95



Armoires à tiroirs cubio

Rangement mobile cubio

Séparateurs cubio

Armoires à portes cubio

Etablis cubio

Système Perfo

Système CNC

Armoires à tiroirs verso

Rangement mobile verso

Armoires à portes verso

Etablis verso

Equipement spécialisé

Coffres & Sièges

Caisson et ossature



RAL 7035-Gris clair

Dessus/Dessous/Porte et façade

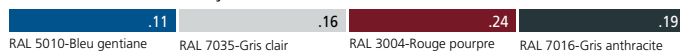

RAL 5010-Bleu gentiane

RAL 7035-Gris clair

RAL 3004-Rouge pourpre

RAL 7016-Gris anthracite

cubio | **Armoires à portes** Armoires lourdes à porte à rideau

Armoires lourdes à porte à rideau

- Gain de place et liberté de mouvements
- Rideau fermant à clé
- Tablettes en acier galvanisé réglables au pas de 25 mm
- Charge par tablette 100 Kg et 160 Kg pour largeur 1300 mm
- Porte en plastique résistant, coloris gris clair uniquement



La porte à rideau est disponible en standard en gris clair avec les bandeaux dans la couleur choisie (bleu en standard).



Largeur x Profondeur 1300 x 650 mm

Hauteur	Tablettes	Référence	P.U. HT €
1200	3	40201012.11V	1415.00
2000	4	40201013.11V	1751.00
Tablette supplémentaire		42101023.51V	83.95



Largeur x Profondeur 1050 x 650 mm



Hauteur	Tablettes	Tiroirs	Panels	Référence	P.U. HT €
1200	3	/	/	40201009.11V	1275.00
2000	3	/	/	40201021.11V	1548.00
2000	4	/	/	40201011.11V	1465.00
2000	2	2x 175mm	2x à bacs	40201023.11V	1730.00
2000	1	6x 175mm	2x à bacs	40201024.11V	2159.00



Caisson et ossature	Dessus/Dessous/Porte et façade			
RAL 7035-Gris clair	RAL 5010-Bleu gentiane	RAL 7035-Gris clair	RAL 3004-Rouge pourpre	RAL 7016-Gris anthracite

- Armoires à tiroirs cubio
- Rangement mobile cubio
- Séparateurs cubio
- Armoires à portes cubio
- Etablis cubio
- Système Perfo
- Système CNC
- Armoires à tiroirs verso
- Rangement mobile verso
- Armoires à portes verso
- Etablis verso
- Equipement spécialisé
- Coffres & Sièges

cubio | **Armoires à portes** Armoires lourdes à portes coulissantes

Armoires lourdes à portes coulissantes

- Gain de place et liberté de mouvements
- Portes fermant à clé

Bacs



Voir pages 154 - 155

Accessoires



Voir pages 106 - 110



Largeur 1050 mm

Largeur 1300 mm



Armoires à tiroirs cubio

Rangement mobile cubio

Séparateurs cubio

Armoires à portes cubio

Etablis cubio

Système Perfo

Système CNC

Armoires à tiroirs verso

Rangement mobile verso

Armoires à portes verso

Etablis verso

Equipement spécialisé

Coffres & Sièges

Largeur x Profondeur 1050 x 525 mm

Hauteur	Profondeur	Tablettes	Référence	P.U. HT €
800	525	2	40013067.11V	847.00
1000	525	2	40013068.11V	895.00
1200	525	3	40013069.11V	1013.00
1600	525	3	40013072.11V	1165.00
2000	525	4	40013071.11V	1284.00
Tablette supplémentaire			42101018.51V	48.20

Largeur x Profondeur 1300 x 525 mm

Hauteur	Profondeur	Tablettes	Référence	P.U. HT €
800	525	2	40014059.11V	948.00
1000	525	2	40014060.11V	1000.00
1200	525	3	40014061.11V	1138.00
1600	525	3	40014064.11V	1296.00
2000	525	4	40014063.11V	1417.00
Tablette supplémentaire			42101022.51V	70.85

Largeur x Profondeur 1050 x 650 mm

Hauteur	Profondeur	Tablettes	Référence	P.U. HT €
800	650	2	40021137.11V	881.00
1000	650	2	40021138.11V	942.00
1200	650	3	40021139.11V	1068.00
1600	650	3	40021214.11V	1311.00
2000	650	4	40021141.11V	1361.00
Tablette supplémentaire			42101019.51V	61.10

Largeur x Profondeur 1300 x 650 mm

Hauteur	Profondeur	Tablettes	Référence	P.U. HT €
800	650	2	40022061.11V	981.00
1000	650	2	40022062.11V	1193.00
1200	650	3	40022063.11V	1314.00
1600	650	3	40022094.11V	1501.00
2000	650	4	40022065.11V	1579.00
Tablette supplémentaire			42101023.51V	83.95

Caisson et ossature

Dessus/Dessous/Porte et façade

RAL 7035-Gris clair	.11	.16	.24	.19
---------------------	-----	-----	-----	-----

RAL 7035-Gris clair

RAL 5010-Bleu gentiane

RAL 7035-Gris clair

RAL 3004-Rouge pourpre

RAL 7016-Gris anthracite

cubio | Armoires à portes Armoires lourdes combinées

Armoires lourdes combinées

- Charge par tablette 100 Kg et 160 Kg pour largeur 1300 mm
- Tiroirs intérieurs montés sur glissières à roulements, charge 75 Kg.
- Tablette extensible, charge 75 Kg

Rangement CNC



Voir pages 178 - 179

Portes en option

Transparentes



A rideau



Nous consulter

Dimensions LxPxH - 1050/1300 x 650 x 1000 mm

Largeur	Tablettes	Tiroirs	Référence	P.U. HT €
1050	2	1x 125	40021201.11V	830.00
1300	2	1x 125	40022083.11V	980.00
1050	2	2x 125	40021202.11V	937.00
1300	2	2x 125	40022084.11V	1133.00
1050	1	3x 125	40021203.11V	987.00
1300	1	3x 125	40022085.11V	1214.00



Dimensions LxPxH - 1050/1300 x 650 x 2000 mm



Armoires à tiroirs cubio

Rangement mobile cubio

Séparateurs cubio

Armoires à portes cubio

Etablis cubio

Système Perfo

Système CNC

Armoires à tiroirs verso

Rangement mobile verso

Armoires à portes verso

Etablis verso

Equipement spécialisé

Coffres & Sièges

Largeur	Tablettes	Tiroirs	Référence	P.U. HT €
1050	3	2x 125	40021169.11V	1435.00
1300	3	2x 125	40022139.11V	1523.00
1050	3	3x 125	40021109.11V	1369.00
1300	3	3x 125	40022087.11V	1639.00
1050	2	4x 125	40021108.11V	1418.00
1300	2	4x 125	40022088.11V	1720.00
1050	3	9x 125	40021114.11V	2014.00
1300	3	9x 125	40022089.11V	2466.00
1050	2	3x 125, 3x 175	40021113.11V	1822.00
1300	2	3x 125, 3x 175	40022141.11V	2111.00



Caisson et ossature	Dessus/Dessous/Porte et façade
RAL 7035-Gris clair	RAL 5010-Bleu gentiane
	RAL 7035-Gris clair
	RAL 3004-Rouge pourpre
	RAL 7016-Gris anthracite

cubio | Armoires à portes Armoires lourdes « mini atelier »

Armoires lourdes « mini atelier »

- Plan de travail en multiplis hêtre, épaisseur 25 mm
- Tablettes en acier galvanisé réglables au pas de 25 mm
- Charge par tablette 100 Kg et 160 Kg pour largeur 1300mm
- Tiroirs intérieurs montés sur glissières à roulements, charge 75 Kg.
- Habillage de fond Perfo ou à bacs

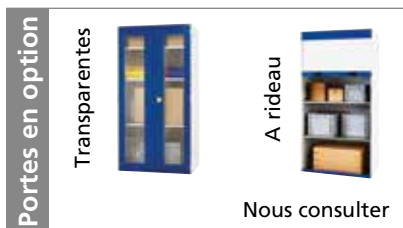

Kit de 15 accessoires Perfo



Kit de 32 bacs à bec



Kit de 40 bacs à bec

Désignation	Référence	P.U. HT €
Kit de 80 accessoires Perfo	14031416	261.00
Kit de 15 accessoires Perfo	14031411	71.85

Désignation	Référence	P.U. HT €
Kit de 32 bacs à bec	13031070	59.30
Kit de 40 bacs à bec	13021008	66.50



Dimensions LxPxH 1050/1300 x 650 x 2000 mm



Largeur	Plan	Tablettes	Tiroirs	Portes Perfo	
				Référence	P.U. HT €
1050	1	2	\	40021163.11V	1194.00
1300	1	2	\	40022090.11V	1323.00

Largeur	Plan	Tablettes	Tiroirs	Portes Perfo	
				Référence	P.U. HT €
1050	1	1	2x 125	40021162.11V	1338.00
1300	1	1	2x 125	40022091.11V	1556.00



Largeur	Plan	Tablettes	Tiroirs	Portes Perfo	
				Référence	P.U. HT €
1050	1	1	4x 125	40021160.11V	1548.00
1300	1	1	4x 125	40022092.11V	1864.00

Largeur	Plan	Tablettes	Tiroirs	Portes Perfo	
				Référence	P.U. HT €
1050	1	\	9x 125	40021204.11V	2003.00
1300	1	\	9x 125	40022093.11V	2557.00

Caisson et ossature

Dessus/Dessous/Porte et façade

RAL 7035-Gris clair	.11	.16	.24	.19
RAL 7035-Gris clair	RAL 5010-Bleu gentiane	RAL 7035-Gris clair	RAL 3004-Rouge pourpre	RAL 7016-Gris anthracite

- Armoires à tiroirs cubio
- Rangement mobile cubio
- Séparateurs cubio
- Armoires à portes cubio
- Etablis cubio
- Système Perfo
- Système CNC
- Armoires à tiroirs verso
- Rangement mobile verso
- Armoires à portes verso
- Etablis verso
- Equipement spécialisé
- Coffres & Sièges

cubio | Armoires à portes Armoires de gestion des fluides

Armoires de gestion des fluides

- Armoires pour recevoir des enrouleurs
- Choisissez votre armoire à équiper en fonction de vos besoins
- Guide câble à rouleaux
- Modèle 1 porte pour un enrouleur, double porte pour 2 enrouleurs
- A utiliser individuellement ou comme caisson d'établi



Largeur (mm)	Profondeur	Hauteur	Portes/ Guides	Référence	P.U. HT €
525	650	800	Simple	45001070.11V	945.00
650	650	800	Simple	45001071.11V	977.00
800	650	800	Double	45001072.11V	1260.00
1050	650	800	Double	45001073.11V	1377.00
525	650	900	Simple	45001074.11V	1001.00
650	650	900	Simple	45001075.11V	1041.00
800	650	900	Double	45001076.11V	1302.00
1050	650	900	Double	45001077.11V	1415.00



Enrouleurs

Nous consulter pour ces produits



cubio | Armoires à portes Armoires pour déchets & Armoire avec étau

Armoire pour déchets

- Bac à déchets en aluminium amovible
- Tiroir de capacité de charge de 75 Kg, ouverture à 100%
- Clapet frontal
- A utiliser individuellement ou comme caisson d'établi

Largeur (mm)	Profondeur (mm)	Hauteur (mm)	Référence	P.U. HT €
525	650	800	45001078.11V	952.00
650	650	800	45001080.11V	983.00
525	650	900	45001079.11V	1006.00
650	650	900	45001081.11V	1049.00



Armoire avec étau

- Avec étau forgé de haute qualité
- Largeur du mors 125 mm, ouverture max 120 mm
- Pour tube jusqu'à 7,5 cm
- Plage de réglage en hauteur : 240 mm
- L'étau se range derrière une porte battante Equipée d'une serrure
- Tiroir de hauteur 275 mm
- Dimensions LxPxH 400x650x900 mm

L'armoire doit être montée entre deux autres armoires cubio avec un plan de travail intégré ou fixée au sol.

Hauteur de travail (mm)	Référence	P.U. HT €
1150 - 1320	40017100.11V	1525.00



Caisson et ossature



Dessus/Dessous/Porte et façade

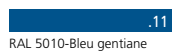

RAL 7035-Gris clair

RAL 5010-Bleu gentiane

RAL 7035-Gris clair

RAL 3004-Rouge pourpre

RAL 7016-Gris anthracite

Armoires à tiroirs cubio

Rangement mobile cubio

Séparateurs cubio

Armoires à portes cubio

Etablis cubio

Système Perfo

Système CNC

Armoires à tiroirs verso

Rangement mobile verso

Armoires à portes verso

Etablis verso

Equipement spécialisé

Coffres & Sièges

cubio | Armoires à portes Composants armoires lourdes

Composants pour armoires

Armoires nues pour composer l'armoire en fonction de vos besoins. Seules les armoires nues à portes battantes sont présentées, consultez nous pour les autres types d'armoires.

Ajoutez à l'armoire nue les composants adaptés que vous souhaitez.



Portes Perfo

Profondeur 525 mm

Hauteur 1000 mm

Armoire nue Largeur	Portes Perfo		Portes à bacs		Portes transparentes		Porte à rideau	
	Référence	P.U. HT €	Référence	P.U. HT €	Référence	P.U. HT €	Référence	P.U. HT €
525	40010067.11V	481.00	40010068.11V	481.00	40010128.11V	596.00	/	/
650	40011013.11V	486.00	40011014.11V	486.00	40011056.11V	602.00	/	/
800	40012053.11V	607.00	40012054.11V	607.00	/	/	/	/
1050	40013013.11V	641.00	40013014.11V	641.00	40013078.11V	779.00	/	/
1300	40014013.11V	700.00	40014014.11V	700.00	40014067.11V	840.00	/	/

Hauteur 1200 mm

Armoire nue Largeur	Portes Perfo		Portes à bacs		Portes transparentes		Porte à rideau	
	Référence	P.U. HT €	Référence	P.U. HT €	Référence	P.U. HT €	Référence	P.U. HT €
525	40010069.11V	528.00	40010070.11V	528.00	40010129.11V	650.00	/	/
650	40011015.11V	540.00	40011016.11V	540.00	40011057.11V	663.00	/	/
800	40012055.11V	670.00	40012056.11V	670.00	/	/	/	/
1050	40013015.11V	712.00	40013016.11V	712.00	40013021.11V	868.00	40201001.11V	1158.00
1300	40014015.11V	784.00	40014016.11V	784.00	40014021.11V	937.00	40201005.11V	1231.00

Hauteur 1600 mm

Armoire nue Largeur	Portes Perfo		Portes à bacs		Portes transparentes		Porte à rideau	
	Référence	P.U. HT €	Référence	P.U. HT €	Référence	P.U. HT €	Référence	P.U. HT €
525	40010071.11V	572.00	40010072.11V	572.00	40010130.11V	704.00	/	/
650	40011017.11V	614.00	40011018.11V	614.00	40011058.11V	744.00	/	/
800	40012057.11V	796.00	40012058.11V	796.00	/	/	/	/
1050	40013017.11V	810.00	40013018.11V	810.00	40013022.11V	948.00	/	/
1300	40014017.11V	884.00	40014018.11V	884.00	40014022.11V	1027.00	/	/

Hauteur 2000 mm

Armoire nue Largeur	Portes Perfo		Portes à bacs		Portes transparentes		Porte à rideau	
	Référence	P.U. HT €	Référence	P.U. HT €	Référence	P.U. HT €	Référence	P.U. HT €
525	40010073.11V	622.00	40010074.11V	622.00	40010131.11V	762.00	/	/
650	40011019.11V	695.00	40011020.11V	695.00	40011059.11V	834.00	/	/
800	40012059.11V	921.00	40012060.11V	921.00	/	/	/	/
1050	40013019.11V	924.00	40013020.11V	924.00	40013023.11V	1113.00	40201002.11V	1376.00
1300	40014019.11V	1001.00	40014020.11V	1001.00	40014023.11V	1168.00	40201006.11V	1445.00



Portes à bacs



Portes transparentes



Porte à rideau

Armoires à tiroirs cubio

Rangement mobile cubio

Séparateurs cubio

Armoires à portes cubio

Etablis cubio

Système Perfo

Système CNC

Armoires à tiroirs verso

Rangement mobile verso

Armoires à portes verso

Etablis verso

Equipement spécialisé

Coffres & Sièges

Profondeur 650 mm

Hauteur 1000 mm								
Armoire nue Largeur	Portes Perfo		Portes à bacs		Portes transparentes		Porte à rideau	
	Référence	P.U. HT €	Référence	P.U. HT €	Référence	P.U. HT €	Référence	P.U. HT €
525	40018087.11V	513.00	40018088.11V	513.00	40018139.11V	628.00	/	/
650	40019089.11V	472.00	40019090.11V	472.00	40019164.11V	632.00	/	/
800	40020085.11V	574.00	40020086.11V	574.00	/	/	/	/
1050	40021061.11V	625.00	40021062.11V	625.00	40021231.11V	825.00	/	/
1300	40022013.11V	683.00	40022014.11V	683.00	40022140.11V	893.00	/	/

Hauteur 1200 mm								
Armoire nue Largeur	Portes Perfo		Portes à bacs		Portes transparentes		Porte à rideau	
	Référence	P.U. HT €	Référence	P.U. HT €	Référence	P.U. HT €	Référence	P.U. HT €
525	40018089.11V	561.00	40018090.11V	561.00	40018140.11V	687.00	/	/
650	40019091.11V	568.00	40019092.11V	568.00	40019165.11V	694.00	/	/
800	40020087.11V	684.00	40020088.11V	684.00	/	/	/	/
1050	40021063.11V	748.00	40021064.11V	748.00	40021069.11V	907.00	40201003.11V	1225.00
1300	40022015.11V	820.00	40022016.11V	820.00	40022021.11V	980.00	40201007.11V	1301.00

Hauteur 1600 mm								
Armoire nue Largeur	Portes Perfo		Portes à bacs		Portes transparentes		Porte à rideau	
	Référence	P.U. HT €	Référence	P.U. HT €	Référence	P.U. HT €	Référence	P.U. HT €
525	40018091.11V	677.00	40018092.11V	677.00	40018141.11V	809.00	/	/
650	40019093.11V	717.00	40019094.11V	717.00	40019166.11V	851.00	/	/
800	40020089.11V	816.00	40020090.11V	816.00	/	/	/	/
1050	40021065.11V	846.00	40021066.11V	846.00	40021070.11V	989.00	/	/
1300	40022017.11V	923.00	40022018.11V	923.00	40022022.11V	1072.00	/	/

Hauteur 2000 mm								
Armoire nue Largeur	Portes Perfo		Portes à bacs		Portes transparentes		Porte à rideau	
	Référence	P.U. HT €	Référence	P.U. HT €	Référence	P.U. HT €	Référence	P.U. HT €
525	40018093.11V	763.00	40018094.11V	763.00	40018142.11V	904.00	/	/
650	40019095.11V	720.00	40019096.11V	720.00	40019167.11V	954.00	/	/
800	40020091.11V	875.00	40020092.11V	875.00	/	/	/	/
1050	40021067.11V	900.00	40021068.11V	900.00	40021071.11V	1168.00	40201004.11V	1474.00
1300	40022019.11V	961.00	40022020.11V	961.00	40022023.11V	1215.00	40201008.11V	1548.00

Caisson et ossature

Dessus/Dessous/Porte et façade

RAL 7035-Gris clair	.11	.16	.24	.19
---------------------	-----	-----	-----	-----

RAL 7035-Gris clair

RAL 5010-Bleu gentiane

RAL 7035-Gris clair

RAL 3004-Rouge pourpre

RAL 7016-Gris anthracite

cubio | Armoires à portes Composants armoires lourdes

Habillage de fond

Panneaux Perfo ou à bacs à fixer sur le fond de l'armoire de largeur 800, 1050 et 1300mm.

Possibilité de panacher pour répondre à votre besoin.

Les panneaux se fixent à la hauteur que vous souhaitez. Voir table ci-dessous pour définir le nombre de panneaux nécessaires.

Les tiroirs se positionnent dessus ou dessous un panneau. Les tablettes peuvent se positionner devant un panneau.



Panneau Perfo de hauteur 400 et 450 mm



Panneau à bacs de hauteur 400 et 450 mm

Panneau hauteur	Nombre de panneau par hauteur				
	800	1000	1200	1600	2000
350mm	2		2	2	2
400mm			1	2	3
450mm		2			

Armoire nue Largeur (mm)	Hauteur Panneaux (mm)	Panneaux Perfo		Panneaux à bacs	
		Référence	P.U. HT €	Référence	P.U. HT €
800	350	43005001.16V	31.60	43005010.16V	31.60
800	400	43005002.16V	33.00	43005011.16V	33.00
800	450	43005003.16V	34.30	43005012.16V	34.30
1050	350	43005004.16V	34.50	43005013.16V	36.50
1050	400	43005005.16V	36.50	43005014.16V	36.50
1050	450	43005006.16V	39.55	43005015.16V	39.55
1300	350	43005007.16V	36.50	43005016.16V	36.50
1300	400	43005008.16V	38.55	43005017.16V	38.55
1300	450	43005009.16V	41.60	43005018.16V	41.60

Tablettes fixes



Tablettes en acier galvanisé. Charge, 100 Kg, 160 Kg pour largeur 1300 mm. Réglables en hauteur au pas de 25 mm.

Les demi-tablettes pour les armoires de profondeur 650 mm ont une profondeur de 343 mm.

Recommandées lorsque les portes sont équipées de bacs à bec et/ou d'accessoires Perfo par exemple.

Armoires à portes		Tablette standard		Demi-tablette	
Largeur	Profondeur	Référence	P.U. HT €	Référence	P.U. HT €
525	525	42101006.51V	41.60	\	\
525	650	42101007.51V	47.50	42101058.51V	39.25
650	525	42101010.51V	47.50	\	\
650	650	42101011.51V	45.80	42101060.51V	39.55
800	525	42101014.51V	44.75	\	\
800	650	42101015.51V	49.15	42101062.51V	41.45
1050	525	42101018.51V	48.20	\	\
1050	650	42101019.51V	61.10	42101064.51V	46.80
1300	525	42101022.51V	70.85	\	\
1300	650	42101023.51V	83.95	42101066.51V	68.35

Tiroirs intérieurs



Tiroirs montés sur glissières à roulements. Charge par Tiroir, 75 Kg ou 200 Kg. Hauteur 125 mm ou 175 mm. Réglables en hauteur au pas de 25 mm. Finition peinture époxy, gris RAL 7035. Gamme d'accessoires pour tiroirs, voir pages 76 - 80.



Tablettes montées sur glissières à roulements. Charge, 75 Kg. Réglables en hauteur au pas de 25 mm. Finition peinture époxy, gris RAL 7035.

Armoire de Largeur	Armoire de Prof.	H 125 mm, charge 75 Kg		H 175 mm, charge 75 Kg	
		Référence	P.U. HT €	Référence	P.U. HT €
525	525	40522005.16V	74.60	40522007.16V	79.40
525	650	40522029.16V	93.95	40522031.16V	98.05
650	525	40522009.16V	96.00	40522011.16V	101.00
650	650	40522033.16V	85.55	40522035.16V	96.45
800	525	40522013.16V	83.90	40522015.16V	89.10
800	650	40522037.16V	92.20	40522039.16V	98.40
1050	525	40522017.16V	135.00	40522019.16V	140.00
1050	650	40522041.16V	141.00	40522043.16V	146.00
1300	525	40522021.16V	149.00	40522023.16V	153.00
1300	650	40522045.16V	153.00	40522047.16V	165.00

Armoire de Largeur	Armoire de Prof.	H 125 mm, charge 200 Kg		H 175 mm, charge 200 Kg	
		Référence	P.U. HT €	Référence	P.U. HT €
800	650	40522038.16V	165.00	40522040.16V	180.00
1050	650	40522042.16V	167.00	40522044.16V	191.00
1300	650	40522046.16V	177.00	40522048.16V	186.00

Pour armoires à portes		Charge 75 Kg	
Largeur	Profondeur	Référence	P.U. HT €
525	525	40522071.16V	83.15
525	650	40522083.16V	77.45
650	525	40522073.16V	87.75
650	650	40522085.16V	84.25
800	525	40522075.16V	84.00
800	650	40522087.16V	89.70
1050	525	40522077.16V	110.00
1050	650	40522089.16V	136.00
1300	525	40522079.16V	118.00
1300	650	40522091.16V	148.00

Pour armoires à portes		Charge 200 Kg	
Largeur	Profondeur	Référence	P.U. HT €
800	650	40522088.16V	135.00
1050	650	40522090.16V	177.00
1300	650	40522092.16V	187.00



Perfo

Voir pages 144 - 149



Bacs

Voir pages 154 - 155



Séparateurs

Voir pages 68 - 79

Armoires à tiroirs cubio

Rangement mobile cubio

Séparateurs cubio

Armoires à portes cubio

Etablis cubio

Système Perfo

Système CNC

Armoires à tiroirs verso

Rangement mobile verso

Armoires à portes verso

Etablis verso

Equipement spécialisé

Coffres & Sièges

cubio | Armoires à portes Composants armoires lourdes

Plateau de recouvrement

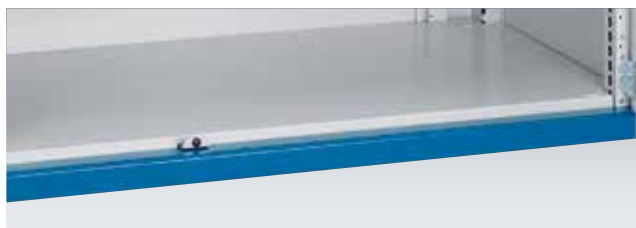

Plateau permettant d'avoir une surface plane sur le bas des armoires pour faciliter le rangement.
Finition peinture époxy gris RAL 7035.

Armoire de Largeur	Armoire de Profondeur	Référence	P.U. HT €
525	525	42101030.51V	44.75
525	650	42101031.51V	48.20
650	525	42101034.51V	48.20
650	650	42101035.51V	53.45
800	525	42101038.51V	55.90
800	650	42101039.51V	62.45
1050	525	42101042.51V	86.25
1050	650	42101043.51V	92.85
1300	525	42101046.51V	105.00
1300	650	42101047.51V	114.00

Plan de travail / Tablette bois



Tablette en multiplis hêtre épaisseur 25 mm.
Disponible pour armoire profondeur 650 mm.

Charge, 80 Kg.

Armoire de Largeur	Référence	P.U. HT €
800	41201028.08V	132.00
1050	41201029.08V	140.00
1300	41201030.08V	165.00

Rail d'accrochage

Idéal pour l'accrochage de vêtements. Réglage possible en hauteur au pas de 25 mm et en profondeur au pas de 100 mm. Comprend le rail, les crochets (x6) et les équerres de fixation.

Les armoires de profondeurs 650 mm peuvent recevoir des cintres standards.



Armoires à portes		Référence	P.U. HT €
Largeur	Profondeur		
800	525	41010041.16V	58.80
800	650	41010042.16V	69.95
1050	525	41010045.16V	63.90
1050	650	41010046.16V	75.00
1300	525	41010049.16V	67.95
1300	650	41010050.16V	79.10

Plans de travail & Dessus à rebords

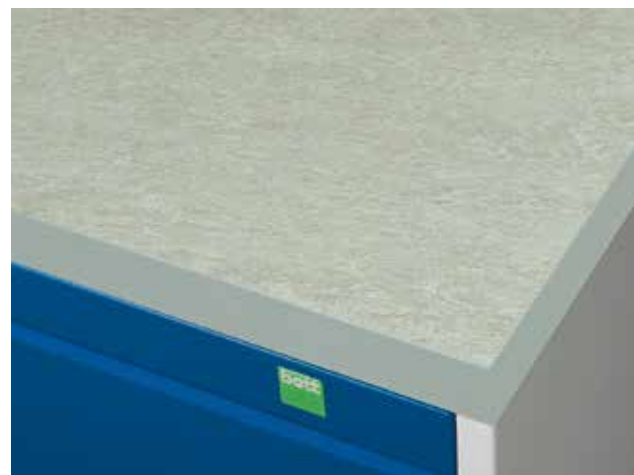

Dessus multiplex (bois multiplis hêtre) ou Lino gris, épaisseur : 40 mm. Idéal pour protéger le dessus de l'armoire à portes.

Dessus 4 rebords avec revêtement vinyl. Protège l'armoire tout en apportant une belle finition.

Augmente la hauteur de l'armoire de 15 mm.

Coloris RAL 7035, tapis noir.

Armoires à portes		Dessus Multiplex		Dessus Lino		Dessus à rebords	
Largeur	Profondeur	Référence	P.U. HT €	Référence	P.U. HT €	Référence	P.U. HT €
525	525	41201005.08V	68.20	41201005.15V	110.00	42102005.16V	56.70
525	650	41201006.08V	79.60	41201006.15V	112.00	42102006.16V	68.20
650	525	41201006.08V	79.60	41201006.15V	112.00	42102006.16V	68.20
650	650	41201008.08V	91.55	41201008.15V	127.00	42102008.16V	69.75
800	525	41201011.08V	91.70	41201011.15V	136.00	42102011.16V	73.05
800	650	41201012.08V	109.00	41201012.15V	137.00	42102012.16V	83.95
1050	525	41201015.08V	111.00	41201015.15V	165.00	42102015.16V	92.65
1050	650	41201016.08V	136.00	41201016.15V	169.00	42102016.16V	108.00
1300	525	41201019.08V	144.00	41201019.15V	229.00	42102019.16V	109.00
1300	650	41201020.08V	176.00	41201020.15V	247.00	42102020.16V	114.00

Armoires à tiroirs cubio

Rangement mobile cubio

Séparateurs cubio

Armoires à portes cubio

Etablis cubio

Système Perfo

Système CNC

Armoires à tiroirs verso

Rangement mobile verso

Armoires à portes verso

Etablis verso

Équipement spécialisé

Coffres & Sièges

cubio | Armoires à portes Composants armoires lourdes

Socle pour charges lourdes



Socle permettant de supporter des charges lourdes (jusqu'à 1,5 tonne). Hauteur 50 mm.
coloris gris RAL 7035 uniquement.

Socle de manutention

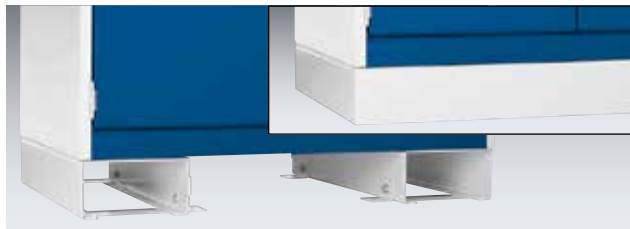

Socle hauteur 100mm, avec passages de fourches. Charge admissible : 1 tonne. Façade amovible. Montage très facile.
Coloris gris RAL 7035 uniquement.

Armoires à portes		Référence	P.U. HT €
Largeur	Profondeur		
525	525	41430021.16V	49.80
525	650	41430022.16V	53.75
650	525	41430025.16V	59.00
650	650	41430026.16V	58.40
800	525	41430029.16V	61.95
800	650	41430030.16V	67.50
1050	525	41430033.16V	69.75
1050	650	41430034.16V	67.50
1300	525	41430037.16V	77.40
1300	650	41430038.16V	82.75

Armoires à portes		Référence	P.U. HT €
Largeur	Profondeur		
525	525	41430075.16V	157.00
525	650	41430076.16V	160.00
650	525	41430004.16V	159.00
650	650	41430008.16V	161.00
800	525	41430005.16V	161.00
800	650	41430009.16V	161.00
1050	525	41430006.16V	176.00
1050	650	41430010.16V	178.00
1300	525	41430007.16V	169.00
1300	650	41430011.16V	179.00



cubio | Armoires à portes Rayonnage

Rayonnage

- Assemblage très rapide
- Tablettes en acier galvanisé, réglables en hauteur au pas de 100 mm
- Charge par tablette : 75 kg
- Plateau inférieur à 3 rebords
- Dimensions compatibles avec les armoires cubio

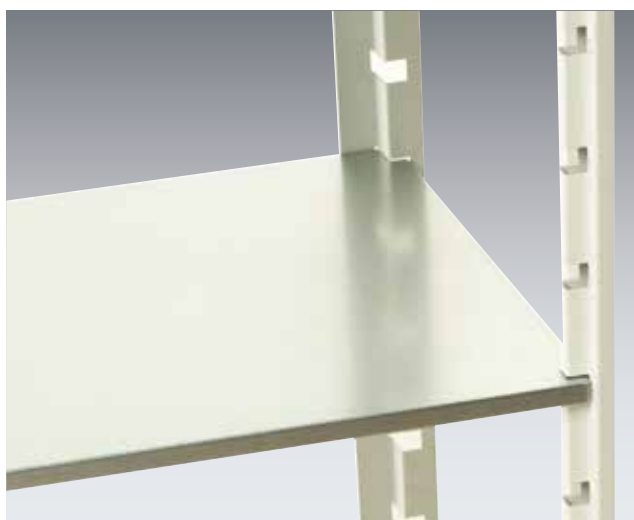

Largeur x Profondeur 800 x 525 mm

Hauteur	Tablettes	Référence	P.U. HT €
1000	2	46001001.11V	464.00
2000	4	46001002.11V	661.00
Tablette supplémentaire		46002001.51V	63.45

Largeur x Profondeur 1050 x 525 mm

Hauteur	Tablettes	Référence	P.U. HT €
1000	2	46001003.11V	490.00
2000	4	46001004.11V	696.00
Tablette supplémentaire		46002002.51V	68.40

Largeur x Profondeur 800 x 650 mm

Hauteur	Tablettes	Référence	P.U. HT €
1000	2	46001005.11V	481.00
2000	4	46001006.11V	684.00
Tablette supplémentaire		46002003.51V	66.65

Largeur x Profondeur 1050 x 650 mm

Hauteur	Tablettes	Référence	P.U. HT €
1000	2	46001007.11V	511.00
2000	4	46001008.11V	727.00
Tablette supplémentaire		46002004.51V	72.50

Caisson et ossature

Dessus/Dessous/Porte et façade

RAL 7035-Gris clair	.11	.16	.24	.19
RAL 7035-Gris clair	RAL 5010-Bleu gentiane	RAL 3004-Rouge pourpre	RAL 7016-Gris anthracite	

Armoires à tiroirs cubio

Rangement mobile cubio

Séparateurs cubio

Armoires à portes cubio

Etablis cubio

Système Perfo

Système CNC

Armoires à tiroirs verso

Rangement mobile verso

Armoires à portes verso

Etablis verso

Equipement spécialisé

Coffres & Sièges

cubio etablis



Construction robuste en tôle d'acier | Charge jusqu'à 1200 Kg |

Plateaux épaisseur 40 mm | Conçu pour durer

Caractéristiques techniques des établis Page 114
Tous les détails et avantages des établis bott cubio

Etablis avec ossature Page 116
Structure très robuste sur laquelle on peut suspendre des caissons à tiroirs.
Charge uniformément répartie : 800 Kg. Livrés non montés.

Etablis standards Page 122
Le plateau repose directement sur un pied ou/et un caisson à tiroirs.
Charge uniformément répartie : 1200 Kg. Livrés non montés.

Etablis monoblocs Page 124
Structure très robuste avec armoires et caissons intégrés.
Charge uniformément répartie : 800 Kg. Livrés montés.

Accessoires pour établis Page 130
Panneaux arrières Perfo, tablettes, rebords, pieds réglables.

Composants individuels Page 132
Tous les composants pour réaliser soi-même un établi.
Egalement la gamme de plans de travail disponibles.

Postes réglables en hauteur continue Page 134
Postes de travail avec ossature et mécanisme de réglage en hauteur manuel ou électrique.

Système Avero Page 135



Pour voir la video allez sur
www.bott.fr/bott-cubio-mobiliers-et-equipements-dateliers/index.html
ou scannez le code QR.



cubio | **Etablis** Caractéristiques et avantages des établis

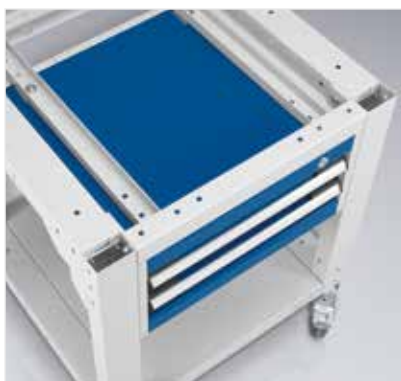



Très Robuste

Charge admissible jusqu'à 1200kg, de construction robuste les établis bott cubio sont conçus pour durer.

Plateau de 40 mm

Les plateaux de la gamme d'établis ont une épaisseur de 40 mm. Faites votre choix parmi le Multiplex, le Hêtre Massif, Le Plateau Tôle, le Lino ou l'ESD.

Des pièces de connexion et de jonction sont disponibles pour les configurations sur mesure.

Tiroirs Très Robustes

Les établis bott cubio utilisent les caissons bott cubio.

Les caractéristiques sont donc identiques en ce qui concerne la robustesse, la capacité et les accessoires.

Roulants, Fixes, Réglables

De nombreux établis bott cubio sont disponibles en hauteur fixe ou réglable.

Les établis avec ossature et les établis monoblocs sont disponibles également en version mobile.

Panneaux et Habillages Perfo

Des panneaux Perfo ou à bacs se fixent à l'arrière des établis, des habillages Perfo ou à bacs sont également disponibles pour les piètements.

Augmente la capacité de rangement et les pièces et/ou outils sont à portée de mains.

Cadres Portiques

S'adaptent sur les établis avec ossature et établis monoblocs.

Permet de fixer un panneau, une tablette, un éclairage.

Egalement en option des rampes à énergie (nues).

cubio | Etablis Avec ossature

Etablis avec ossature

- Structure très robuste, charge uniformément répartie : 800 Kg
- Dessertes avec roulettes de diamètre 125 mm, charge : 300 Kg.
- Version mobile hauteur 840 à 1140 mm, roulettes de diamètre 125mm, charge admissible 300 Kg

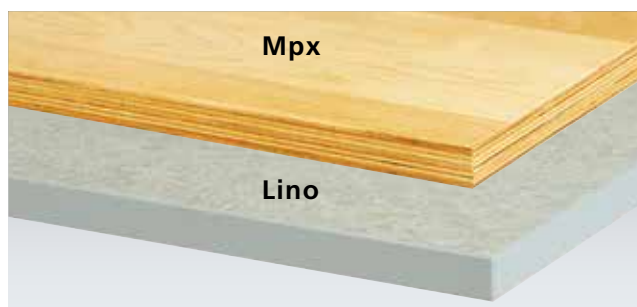

Multiplex (mpx)

Multiplis hêtre plaqué collé imprégné d'huile de lin. Epaisseur 40 mm. Le plateau idéal pour la plupart des applications.

Lino

Ame en aggloméré, surface en linoléum d'épaisseur 2 mm de coloris gris. Champ en plastique pour la finition. Epaisseur 40 mm. Nettoyage très facile, bonne résistance aux huiles, graisses, acides, produits chimiques, eau...



Séparateurs



Voir page 69



Dessertes fixes 750 x 750 mm



A



B



C

Caissons de dimensions LxP 525x650 mm. Pour les séparateurs voir page 69.

Modèle	Hauteur	Caisson L x P x H	Tiroirs	Plateau mpx		Plateau lino	
				Référence	P.U. HT €	Référence	P.U. HT €
A	840	\	\	41003010.16V	348.00	41003012.16V	420.00
B	840	525 x 650 x 250	1x 150	41003521.11V	737.00	41003523.11V	811.00
C	840	525 x 650 x 400	3x 100	41003524.11V	919.00	41003526.11V	992.00
	740 - 1140	\	\	41003046.16V	405.00	41003048.16V	477.00
	740 - 1140	525 x 650 x 250	1x 150	41003530.11V	784.00	41003532.11V	907.00
	740 - 1140	525 x 650 x 400	3x 100	41003533.11V	965.00	41003535.11V	1039.00
en option base tablette				41201048.16V	48.65	41201048.16V	48.65

Dessertes roulantes 750 x 750 mm



D



E



F

Caissons de dimensions LxP 525x650 mm. Pour les séparateurs voir page 69..

Modèle	Hauteur	Caisson L x P x H	Tiroirs	Plateau mpx		Plateau lino	
				Référence	P.U. HT €	Référence	P.U. HT €
D	840 - 1140	\	\	41003265.16V	529.00	41003267.16V	603.00
E	840 - 1140	525 x 650 x 250	1x 150	41003271.11V	912.00	41003273.11V	986.00
F	840 - 1140	525 x 650 x 400	3x 100	41003527.11V	1094.00	41003529.11V	1168.00
en option base tablette				41201048.16V	48.65	41201048.16V	48.65

Caisson et ossature

Dessus/Dessous/Porte et façade

RAL 7035-Gris clair	.11	.16	.24	.19
RAL 7035-Gris clair	RAL 5010-Bleu gentiane	RAL 7035-Gris clair	RAL 3004-Rouge pourpre	RAL 7016-Gris anthracite

Armoires à tiroirs cubio

Rangement mobile cubio

Séparateurs cubio

Armoires à portes cubio

Etablis cubio

Système Perfo

Système CNC

Armoires à tiroirs verso

Rangement mobile verso

Armoires à portes verso

Etablis verso

Équipement spécialisé

Coffres & Sièges

cubio | Etablis Avec ossature

Etabli de base



Hauteur 840 mm

Long.	Prof.	Plateau mpx		Plateau lino	
		Référence	P.U. HT €	Référence	P.U. HT €
1500	750	41003082.16V	470.00	41003084.16V	540.00
1500	900	41004001.16V	607.00	41004021.16V	625.00
2000	750	41003178.16V	572.00	41003180.16V	627.00
2000	900	41004003.16V	713.00	41004023.16V	731.00

Etablis roulants



Hauteur 840 à 1140 mm

Long.	Prof.	Plateau mpx		Plateau lino	
		Référence	P.U. HT €	Référence	P.U. HT €
1500	750	41003283.16V	607.00	41003285.16V	649.00
1500	900	41004141.16V	733.00	41004142.16V	766.00
2000	750	41003292.16V	614.00	41003294.16V	658.00
2000	900	41004143.16V	776.00	41004144.16V	740.00

Hauteur 740 à 1140 mm

Long.	Prof.	Plateau mpx		Plateau lino	
		Référence	P.U. HT €	Référence	P.U. HT €
1500	750	41003118.16V	506.00	41003120.16V	551.00
1500	900	41004125.16V	627.00	41004126.16V	665.00
2000	750	41003214.16V	602.00	41003216.16V	649.00
2000	900	41004127.16V	731.00	41004128.16V	774.00



Les établis avec ossature sont compatibles avec les caissons à tiroirs de Largeur 650mm. Voir page 120.

Etabli de base avec demi-tablette



Etabli de base avec tablette



Hauteur 840 mm

Long.	Prof.	Plateau mpx		Plateau lino	
		Référence	P.U. HT €	Référence	P.U. HT €
1500	750	41003085.16V	535.00	41003087.16V	627.00
1500	900	41004017.16V	681.00	41004037.16V	715.00
2000	750	41003181.16V	663.00	41003183.16V	731.00
2000	900	41004019.16V	816.00	41004039.16V	850.00

Hauteur 840 mm

Long.	Prof.	Plateau mpx		Plateau lino	
		Référence	P.U. HT €	Référence	P.U. HT €
1500	750	41003503.16V	556.00	41003504.16V	594.00
1500	900	41004133.16V	698.00	41004134.16V	736.00
2000	750	41003505.16V	687.00	41003506.16V	730.00
2000	900	41004135.16V	835.00	41004136.16V	875.00

Hauteur 740 à 1140 mm

Long.	Prof.	Plateau mpx		Plateau lino	
		Référence	P.U. HT €	Référence	P.U. HT €
1500	750	41003121.16V	577.00	41003123.16V	617.00
1500	900	41004129.16V	726.00	41004130.16V	758.00
2000	750	41003217.16V	707.00	41003219.16V	675.00
2000	900	41004131.16V	779.00	41004132.16V	895.00

Hauteur 740 à 1140 mm

Long.	Prof.	Plateau mpx		Plateau lino	
		Référence	P.U. HT €	Référence	P.U. HT €
1500	750	41003507.16V	598.00	41003508.16V	642.00
1500	900	41004137.16V	747.00	41004138.16V	783.00
2000	750	41003509.16V	733.00	41003510.16V	775.00
2000	900	41004139.16V	883.00	41004140.16V	920.00



Caisson et ossature



RAL 7035-Gris clair

Dessus/Dessous/Porte et façade

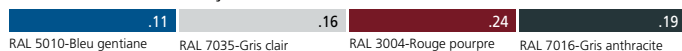

RAL 5010-Bleu gentiane .11

RAL 7035-Gris clair .16

RAL 3004-Rouge pourpre .24

RAL 7016-Gris anthracite .19

Armoires à tiroirs cubio

Rangement mobile cubio

Séparateurs cubio

Armoires à portes cubio

Etablis cubio

Système Perfo

Système CNC

Armoires à tiroirs verso

Rangement mobile verso

Armoires à portes verso

Etablis verso

Equipement spécialisé

Coffres & Sièges

cubio | **Etablis** Caissons à tiroirs

Caissons à tiroirs à suspendre pour établi avec ossature

Les établis de largeur 1500 et 2000 mm peuvent recevoir des caissons de largeur 525, 650 ou 800 mm.

La hauteur maximum d'un caisson est de 600 mm pour les établis fixes et de 400 mm pour les établis roulants.

Les établis de profondeur 750 mm peuvent recevoir des caissons de profondeur 650 ou 525 mm.

Les établis de profondeur 900 mm peuvent recevoir des caissons de profondeur 750 ou 650 mm.

Pour fixer un caisson sous les établis une paire de traverses est nécessaire.

Choisissez l'établi qui vous convient en profondeur, puis choisissez la paire de traverses (2 longueurs au choix).

Traverses

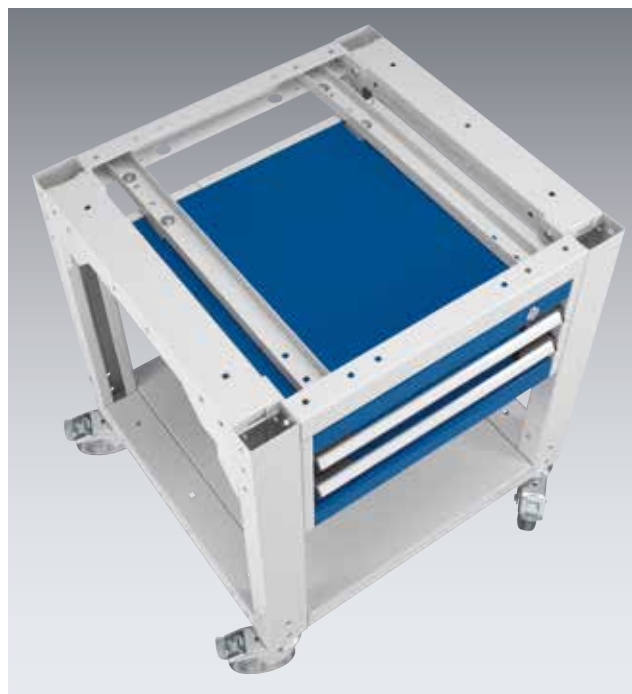
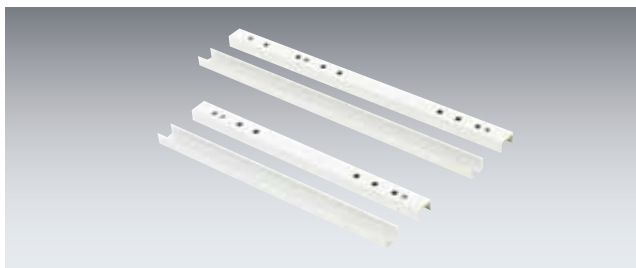

Pour établi	Référence	P.U. HT €
Prof 750	41010026.16V	31.20
Prof 900	41010093.16V	34.50



Etabli présenté L 2000 x P 900 mm avec plateau Lino.
Caisson de LxPxH 650x650x400 mm.

Largeur x Hauteur 650 x 250 mm ou 400 mm - Pour tous les établis avec ossature



A



B



C

Modèle	Tiroirs (nombre et hauteur de façade en mm)	Profondeur 650 mm		Profondeur 750 mm	
		Référence	P.U. HT €	Référence	P.U. HT €
A	1x 150	40019001.11V	353.00	40027092.11V	399.00
B	2x 150	40019005.11V	505.00	40027108.11V	509.00
C	3x 100	40019009.11V	562.00	40027096.11V	636.00

Largeur x Hauteur 650 x 600 mm – Ne convient pas aux établis mobiles avec ossature



D



E



F

Modèle	Tiroirs (nombre et hauteur de façade en mm)	Profondeur 650 mm		Profondeur 750 mm	
		Référence	P.U. HT €	Référence	P.U. HT €
D	1 porte H 500, 1x tablette	40019118.11V	397.00	40027098.11V	469.00
E	2x 75, 1x 150, 1x 200	40019015.11V	720.00	40027100.11V	776.00
F	2x 75, 2x 100, 1x 150	40019152.11V	783.00	40027102.11V	867.00

Caisson et ossature

Dessus/Dessous/Porte et façade

RAL 7035-Gris clair	.11	.16	.24	.19
RAL 7035-Gris clair	RAL 5010-Bleu gentiane	RAL 7035-Gris clair	RAL 3004-Rouge pourpre	RAL 7016-Gris anthracite

Armoires à tiroirs cubio

Rangement mobile cubio

Séparateurs cubio

Armoires à portes cubio

Etablis cubio

Système Perfo

Système CNC

Armoires à tiroirs verso

Rangement mobile verso

Armoires à portes verso

Etablis verso

Equipement spécialisé

Coffres & Sièges

Etablis standards

- Pieds en tôle d'acier soudé très robuste
- Charge uniformément répartie : 1200 Kg.



Multiplex (mpx)

Multiplis hêtre plaqué collé imprégné d'huile de lin. Epaisseur 40 mm. Le plateau idéal pour la plupart des applications.

Lino

Ame en aggloméré, surface en linoléum d'épaisseur 2 mm de coloris gris. Champ en plastique pour la finition. Epaisseur 40 mm. Nettoyage très facile, bonne résistance aux huiles, graisses, acides, produits chimiques, eau...

Séparateurs



Voir pages 71 & 72



Etablis standards hauteur 840 mm



Dimensions du caisson LxH 650x800 mm. 5 tiroirs : 2x100, 2x150, 1x200 mm. Les établis de profondeur 750 mm sont équipés d'un caisson de profondeur 650 mm, les établis de profondeur 900 mm sont équipés d'un caisson de 750 mm de profondeur.

Dimensions du caisson LxH 650x800 mm. 6 tiroirs : 2x75, 2x100, 1x150, 1x200 mm. Les établis de profondeur 750 mm sont équipés d'un caisson de profondeur 650 mm, les établis de profondeur 900 mm sont équipés d'un caisson de 750 mm de profondeur.

Longueur	Prof.	Plateau mpx		Plateau lino	
		Référence	P.U. HT €	Référence	P.U. HT €
1500	750	41003133.11V	1112.00	41003135.11V	1243.00
2000	750	41003229.11V	1174.00	41003231.11V	1319.00
1500	900	41004109.11V	1271.00	41004110.11V	1303.00
2000	900	41004111.11V	1355.00	41004112.11V	1387.00

Longueur	Prof.	Plateau mpx		Plateau lino	
		Référence	P.U. HT €	Référence	P.U. HT €
1500	750	41003139.11V	1185.00	41003141.11V	1220.00
2000	750	41003235.11V	1263.00	41003237.11V	1439.00
1500	900	41004113.11V	1358.00	41004114.11V	1389.00
2000	900	41004115.11V	1440.00	41004116.11V	1470.00

Etablis standards hauteur 940 mm



Dimensions du caisson LxH 650x900 mm. 6 tiroirs : 3x100, 2x150, 1x200 mm. Les établis de profondeur 750 mm sont équipés d'un caisson de profondeur 650 mm, les établis de profondeur 900 mm sont équipés d'un caisson de 750 mm de profondeur.

Dimensions du caisson LxH 650x900 mm. 7 tiroirs : 5x100, 2x150. Les établis de profondeur 750 mm sont équipés d'un caisson de profondeur 650 mm, les établis de profondeur 900 mm sont équipés d'un caisson de 750 mm de profondeur.

Longueur	Prof.	Plateau mpx		Plateau lino	
		Référence	P.U. HT €	Référence	P.U. HT €
1500	750	41003492.11V	1212.00	41003493.11V	1252.00
2000	750	41003494.11V	1292.00	41003495.11V	1329.00
1500	900	41004117.11V	1386.00	41004118.11V	1418.00
2000	900	41004119.11V	1469.00	41004120.11V	1503.00

Longueur	Prof.	Plateau mpx		Plateau lino	
		Référence	P.U. HT €	Référence	P.U. HT €
1500	750	41003496.11V	1297.00	41003497.11V	1332.00
2000	750	41004121.11V	1374.00	41004122.11V	1413.00
1500	900	41003498.11V	1468.00	41003499.11V	1503.00
2000	900	41004123.11V	1560.00	41004124.11V	1587.00

Caisson et ossature

Dessus/Dessous/Porte et façade

RAL 7035-Gris clair	.11	.16	.24	.19
RAL 7035-Gris clair	RAL 5010-Bleu gentiane	RAL 3004-Rouge pourpre	RAL 7016-Gris anthracite	

Armoires à tiroirs cubio

Rangement mobile cubio

Séparateurs cubio

Armoires à portes cubio

Etablis cubio

Système Perfo

Système CNC

Armoires à tiroirs verso

Rangement mobile verso

Armoires à portes verso

Etablis verso

Équipement spécialisé

Coffres & Sièges

Etablis monoblocs

- Structure très robuste permettant de nettoyer le sol facilement
- Travail en position assise possible pour certains modèles (passage des genoux)
- Charge uniformément répartie : 800 Kg.
- Caissons à tiroirs intégrés très robustes. Charge par tiroir : 75 Kg, ouverture des tiroirs à 100 %
- Etablis monoblocs avec roulettes de diamètre 125 mm, Charge admissible 300 Kg

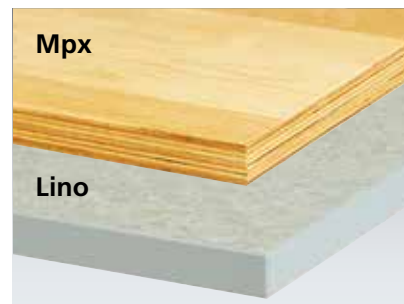

Multiplex (mpx)

Multiplis hêtre plaqué collé imprégné d'huile de lin. Epaisseur 40 mm. Le plateau idéal pour la plupart des applications.

Lino

Ame en aggloméré, surface en linoléum d'épaisseur 2 mm de coloris gris. Champ en plastique pour la finition. Epaisseur 40 mm. Nettoyage très facile, bonne résistance aux huiles, graisses, acides, produits chimiques, eau.

Kit de pieds réglables



Compatibles avec tous les établis monoblocs.

Se monte directement sur le pied d'origine. Permet de surélever la hauteur de l'établi de 100 mm, au pas de 25 mm.

Kit de pieds réglables

Hauteur (mm)	Référence	P.U. HT €
840 - 940	41010003.16V	81.10
940 - 1040	41010004.16V	88.60



Séparateurs

Voir pages 71 & 79

Pour tous les modèles utiliser les séparateurs des armoires de 650 x 650 sauf pour 41002169 et 41002170 utiliser les séparateurs des armoires de 1300 x 650.



Dessertes pour établis monoblocs L 750 mm x P 750mm x H 840mm



Armoires à tiroirs cubio

Rangement mobile cubio

Séparateurs cubio

Armoires à portes cubio

Etablis cubio

Système Perfo

Système CNC

Armoires à tiroirs verso

Rangement mobile verso

Armoires à portes verso

Etablis verso

Équipement spécialisé

Coffres & Sièges

Modèle	Tiroirs (nombre et hauteur de façade en mm)	Plateau mpx		Plateau lino	
		Référence	P.U. HT €	Référence	P.U. HT €
A	1 compartiment à porte Ht 500, 1 tablette réglable	41002004.11V	530.00	41002006.11V	615.00
B	1x150, 1 compartiment à porte Ht 350	41002007.11V	585.00	41002009.11V	662.00
C	2x 150, 1x 200	41002010.11V	675.00	41002012.11V	747.00

Etablis monoblocs L 1500 mm x P 750mm x H 840mm



Modèle	Tiroirs (nombre et hauteur de façade en mm)	Plateau mpx		Plateau lino	
		Référence	P.U. HT €	Référence	P.U. HT €
D	1 compartiment à porte Ht 500, 1 tablette réglable, 1 demi-tablette fixe	41002034.11V	845.00	41002036.11V	896.00
E	1x150, 1 compartiment à porte Ht 350, 1 demi-tablette fixe	41002037.11V	922.00	41002039.11V	963.00
F	2x150, 1x200, 1 demi-tablette fixe	41002040.11V	1003.00	41002042.11V	1041.00

Caisson et ossature

Dessus/Dessous/Porte et façade

RAL 7035-Gris clair	.11	.16	.24	.19
RAL 7035-Gris clair	RAL 5010-Bleu gentiane	RAL 7035-Gris clair	RAL 3004-Rouge pourpre	RAL 7016-Gris anthracite

Etablis monoblocs L 1500 mm x P 750mm x H 840mm



G



H



I



J



K



L



M

Modèle	Tiroirs (nombre et hauteur de façade en mm)	Plateau mpx		Plateau lino	
		Référence	P.U. HT €	Référence	P.U. HT €
G	1 compartiment à porte Ht 500, 2 tablettes réglables, 1 tablette fixe	41002019.11V	941.00	41002021.11V	989.00
H	2x150, 1x200, 1 tablette réglable, 1 tablette fixe	41002166.11V	1077.00	41002167.11V	1124.00
I	2 compartiments à porte Ht 500, 2 tablettes réglables,	41002022.11V	1032.00	41002024.11V	1050.00
J	2x150, 2 compartiments à porte Ht 350	41002028.11V	1114.00	41002030.11V	1151.00
K	2x150, 1x200, 1 compartiment à porte Ht 500, 1 tablette réglable,	41002025.11V	1138.00	41002027.11V	1187.00
L	4x150, 2x200	41002031.11V	1304.00	41002033.11V	1325.00
M	2x150, 1x200	41002169.11V	1314.00	41002170.11V	1346.00

Etablis monoblocs L 2000 mm x P 750mm x H 840mm



N



O



P



Q



R



S



T



U

Armoires à tiroirs cubio

Rangement mobile cubio

Séparateurs cubio

Armoires à portes cubio

Etablis cubio

Système Perfo

Système CNC

Armoires à tiroirs verso

Rangement mobile verso

Armoires à portes verso

Etablis verso

Équipement spécialisé

Coffres & Sièges

Modèle	Tiroirs (nombre et hauteur de façade en mm)	Plateau mpx		Plateau lino	
		Référence	P.U. HT €	Référence	P.U. HT €
N	2 compartiments à porte Ht 500, 3 tablettes réglables, 1 tablette fixe	41002049.11V	1244.00	41002051.11V	1304.00
O	2x150, 2 compartiments à porte Ht 350, 1 tablette réglable, 1 tablette fixe	41002052.11V	1388.00	41002054.11V	1428.00
P	2x150, 1x200, 1compartiment à porte H 500, 1 tablette réglable, 1 demi-tablette fixe	41002070.11V	1339.00	41002072.11V	1388.00
Q	3x150, 1x200, 1 compartiment à porte Ht 350, 1 tablette réglable, 1 tablette fixe	41002058.11V	1477.00	41002060.11V	1516.00
R	2x150, 2 compartiments à porte Ht 350, 1 tablette réglable	41002067.11V	1331.00	41002069.11V	1369.00
S	4x150, 2x200, 1 demi-tablette fixe	41002073.11V	1526.00	41002075.11V	1578.00
T	2x150, 1x200, 2 compartiments à porte Ht 500, 2 tablettes réglables	41002055.11V	1445.00	41002057.11V	1513.00
U	4x150, 1x200, 2 compartiments à porte Ht 350	41002064.11V	1570.00	41002066.11V	1651.00

Caisson et ossature

Dessus/Dessous/Porte et façade

RAL 7035-Gris clair	.11	.16	.24	.19
RAL 7035-Gris clair	RAL 5010-Bleu gentiane	RAL 7035-Gris clair	RAL 3004-Rouge pourpre	RAL 7016-Gris anthracite

cubio | Etablis Roulants monoblocs

Etablis roulants monoblocs L 750 mm x P 750mm x H 840mm



A



B



C

Modèle	Tiroirs (nombre et hauteur de façade en mm)	Dessus Mpx		Dessus Lino	
		Référence	P.U. HT €	Référence	P.U. HT €
A	1 compartiment à porte H 500, 1 tablette réglable	41002085.11V	775.00	41002087.11V	769.00
B	1x150, 1 compartiment à porte H 350	41002088.11V	774.00	41002090.11V	808.00
C	2x 150, 1x 200	41002091.11V	853.00	41002093.11V	887.00

Etablis roulants monoblocs L 1500 mm x P 750mm x H 840mm



D



E



F



G



H



I

Modèle	Tiroirs (nombre et hauteur de façade en mm)	Dessus Mpx		Dessus Lino	
		Référence	P.U. HT €	Référence	P.U. HT €
D	1 compartiment à porte H 500, 2 tablettes réglables, 1 tablette fixe	41002094.11V	1125.00	41002096.11V	1165.00
E	2x150, 1x200, 1 demi-tablette fixe	41002115.11V	1230.00	41002117.11V	1268.00
F	2 compartiments à porte H 500, 2 tablettes réglables	41002097.11V	1186.00	41002099.11V	1225.00
G	2x150, 2 compartiments à porte H 350	41002103.11V	1346.00	41002105.11V	1388.00
H	2x150, 1x200, 1 compartiment à porte H 500, 1 tablette réglable	41002100.11V	1345.00	41002102.11V	1385.00
I	4x150, 2x200	41002106.11V	1507.00	41002108.11V	1546.00

Etablis roulants monoblocs L 2000 mm x P 750mm x H 840mm



J



K



L



M



N



O

Modèle	Tiroirs (nombre et hauteur de façade en mm)	Dessus Mpx		Dessus Lino	
		Référence	P.U. HT €	Référence	P.U. HT €
J	2 compartiments à porte H 500, 3 tablettes réglables, 1 tablette fixe	41002118.11V	1487.00	41002120.11V	1528.00
K	2x150, 2 compartiments à porte H 350, 1 tablette réglable	41002121.11V	1649.00	41002123.11V	1690.00
L	3x150, 1x200, 1 compartiment à porte H 350, 1 tablette réglable	41002127.11V	1726.00	41002129.11V	1769.00
M	4x150, 2x200, 1 tablette réglable	41002130.11V	1808.00	41002132.11V	1847.00
N	2x150, 1x200, 2 compartiments à porte H 500, 2 tablettes réglables	41002124.11V	1707.00	41002126.11V	1751.00
O	4x150, 1x200, 2 compartiments à porte H 350	41002133.11V	1869.00	41002135.11V	1911.00

Caisson et ossature

Dessus/Dessous/Porte et façade

RAL 7035-Gris clair	.11	.16	.24	.19
RAL 7035-Gris clair	RAL 5010-Bleu gentiane	RAL 3004-Rouge pourpre	RAL 7016-Gris anthracite	

Armoires à tiroirs cubio

Rangement mobile cubio

Séparateurs cubio

Armoires à portes cubio

Etablis cubio

Système Perfo

Système CNC

Armoires à tiroirs verso

Rangement mobile verso

Armoires à portes verso

Etablis verso

Équipement spécialisé

Coffres & Sièges

Système cadre portique

- Pour créer un poste de travail ergonomique
- Pour établis avec ossature et établis monoblocs
- Jeu de 2 montants profilés pour une section arrière
- Jeu de 3 montants profilés permettant deux sections arrière
- Un montant supplémentaire peut être utilisé pour davantage de sections arrière
- Les sections arrière peuvent être de largeur 450, 900, 1350 ou 1800 mm et peuvent être configurées dans n'importe quelle combinaison dans la largeur de l'établi
- Les accessoires sont disponibles pour toutes les largeurs

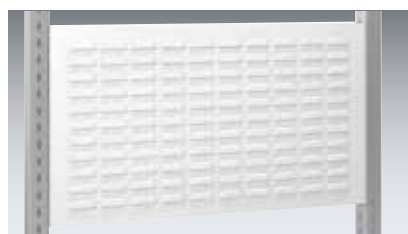

Panneau Perfo hauteur 480 mm

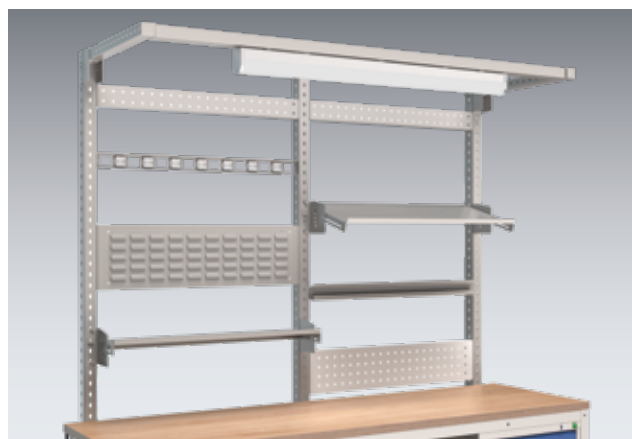

Tablette réglable

Désignation	Longueur 1500		Longueur 2000	
	Référence.	P.U. HT €	Référence	P.U. HT €
Jeu de 2 montants pour établi cubio avec ossature	41010150.16	145.00	41010151.16	160.00
Jeu de 3 montants pour établi cubio avec ossature	41010152.16	176.00	41010153.16	192.00
Jeu de 2 montants pour établi cubio monobloc	41010154.16	144.00	41010155.16	161.00
Jeu de 3 montants pour établi cubio monobloc	41010156.16	175.00	41010157.16	193.00
Montant supplémentaire	41010162.16	67.65	41010162.16	67.65
Rampe à énergie	nous consulter		nous consulter	

Désignation	Longueur 450		Longueur 900		Longueur 1350		Longueur 1800	
	Référence.	P.U. HT €	Référence	P.U. HT €	Référence.	P.U. HT €	Référence	P.U. HT €
Panneau Perfo hauteur 240 mm	14025340.16	25.70	14025341.16	33.30	14025342.16	57.60	14025343.16	68.75
Panneau Perfo hauteur 480 mm	14025344.16	28.74	14025345.16	39.60	14025346.16	72.00	14025347.16	90.60
Panneau à bacs hauteur 240 mm	14025360.16	25.85	14025361.16	33.85	14025362.16	60.40	14025363.16	72.65
Panneau à bacs hauteur 480 mm	14025364.16	30.20	14025365.16	42.85	14025366.16	76.70	14025367.16	99.90
Tablette fixe profondeur 200 mm	41010166.16	42.30	41010167.16	49.90	41010168.16	57.30	41010169.16	65.05
Tablette réglable profondeur 200 mm	41010170.16	74.30	41010171.16	81.55	41010172.16	98.55	41010173.16	107.65
Tablette réglable profondeur 350 mm	41010174.16	78.80	41010175.16	88.95	41010176.16	108.75	41010177.16	123.80
Rail pour bacs	41011014.16	39.30	41011015.16	44.55	41011016.16	48.30	/	/

Accessoires pour cadre portique



Lampe LED avec supports

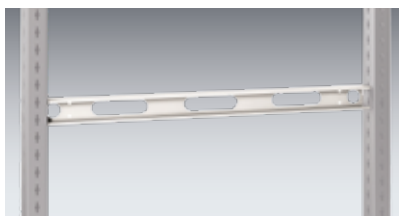

Rail pour prises



Rampe présentée avec multiprises



Rampe à énergie sur mesure – Nous consulter



Lampe latérale



Multiprises avec 3 prises Euros et interrupteur



Support pour écran



Bras et support pour écran



Bras pivotant avec tablette articulée

Désignation	Référence.	P.U. HT €
Lampe latérale	50502070.97	455.00
Multiprises avec 3 prises Euros et interrupteur	51001097	36.50
Multiprises avec 3 prises Euros	51001098	64.50
Câble de connexion Euro de 3 m	43503001	28.00
Câble de connexion Euro de 5 m	43503002	47.00
Câble de connexion Euro de 1 m	43503007	40.50
Support pour écran	41011086	195.00
Bras et support pour écran	41011087	306.00
Bras pivotant avec tablette articulée	41011061.20	299.00

Choisissez le rail de longueur adaptée à votre besoin puis ajoutez les prises et le câble de connexion souhaités.

Les lampes LED sont livrées avec 3m câble et prise de courant.

La lampe latérale nécessite le câble de connexion de 3 ou 5 m

Veillez à bien respecter les règles de sécurité lors de la connexion à un réseau électrique.

* - Notez que la lampe LED est plus large que le cadre de 900 mm

Désignation	Longueur 450		Longueur 900		Longueur 1350		Longueur 1800	
	Référence.	P.U. HT €	Référence	P.U. HT €	Référence.	P.U. HT €	Référence	P.U. HT €
Lampe LED avec supports	/	/	41010180.16*	280.00	41010181.16	285.00	41010182.16	290.00
Traverse Perfo (se fixe à la place de la lampe LED)	41011132.16	39.30	41011104.16	43.06	41011105.16	46.80	41011193.16	51.85
Rail pour prises Euro	41011018.16	33.55	41011019.16	38.00	41011020.16	43.00	41011021.16	47.00

Armoires à tiroirs cubio

Rangement mobile cubio

Séparateurs cubio

Armoires à portes cubio

Etablis cubio

Système Perfo

Système CNC

Armoires à tiroirs verso

Rangement mobile verso

Armoires à portes verso

Etablis verso

Equipement spécialisé

Coffres & Sièges

ESD **Hêtre** **Multiplex (Mpx)**

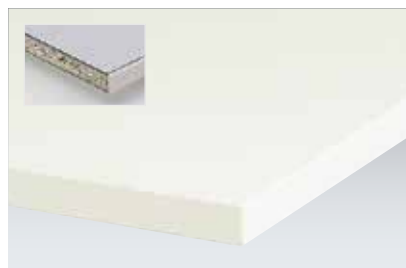

Ame en aggloméré recouvert d'un starifié conducteur, champs ABS antistatiques.

Nettoyage facile, résistant aux rayures et aux chocs, aux liquides, aux acides faibles et alcalins. Conforme à la norme IEC 61340. Epaisseur 40 mm.



Hêtre massif d'épaisseur 40 mm avec surface huilée.

Très solide. Résistant à l'eau, aux huiles, acides et produits chimiques. Très belle finition.



Multiplis hêtre plaqué collé imprégné d'huile de lin. Epaisseur 40 mm.

Le plateau idéal pour la plupart des applications.

Phenol

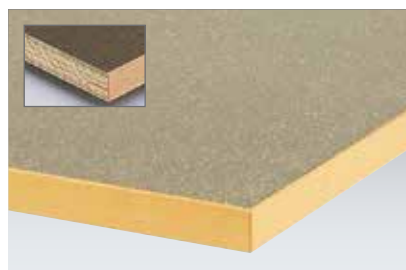

Ame en bois massif recouvert d'une résine de phénol, champ en bois.

Plateau d'épaisseur 40 mm très résistant aux rayures et aux chocs, excellente résistance également à l'eau, aux huiles et produits chimiques.

Tôle

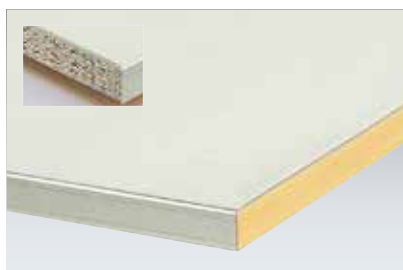

Ame en aggloméré de 38 mm recouvert d'une surface en tôle d'acier galvanisé de 1,2 mm. Champs avant et arrière tôle, plaquage sur les côtés.

Un plateau très robuste pour milieu industriel, résistant également à la chaleur.

Lino



Ame en aggloméré, surface en lino lino de 2 mm d'épaisseur de coloris gris. Champ en plastique pour la finition. Epaisseur 40 mm.

Nettoyage très facile, bonne résistance aux huiles, graisses, acides, produits chimiques, eau...

Plateau	ESD		Hêtre		Multiplex		Phenol		Tôle		Lino	
	Référence	P.U. HT €	Référence	P.U. HT €	Référence	P.U. HT €	Référence	P.U. HT €	Référence	P.U. HT €	Référence	P.U. HT €
750 x 750	41201031.05V	546.00	41201031.07V	197.00	41201031.08V	144.00	41201031.10V	335.00	41201031.14V	328.00	41201031.15V	176.00
1500 x 750	41201033.05V	584.00	41201033.07V	314.00	41201033.08V	211.00	41201033.10V	495.00	41201033.14V	583.00	41201033.15V	246.00
2000 x 750	41201036.05V	638.00	41201036.07V	482.00	41201036.08V	293.00	41201036.10V	630.00	41201036.14V	730.00	41201036.15V	327.00
1500 x 900	41201065.05V	736.00	41201065.07V	513.00	41201065.08V	265.00	41201065.10V	566.00	41201065.14V	933.00	41201065.15V	294.00
2000 x 900	41201066.05V	768.00	41201066.07V	651.00	41201066.08V	347.00	41201066.10V	725.00	41201066.14V	1247.00	41201066.15V	377.00

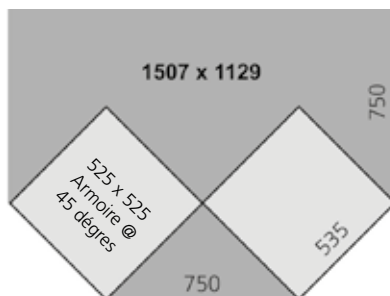
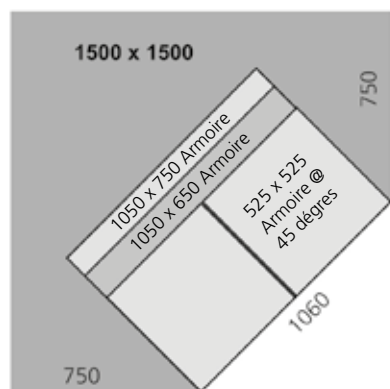

Plateau en « T » et plateau en angle pour personnaliser votre poste de travail. La section de L 750 mm permet de positionner les plateaux standards de 750 mm de profondeur. Possibilité de positionner des caissons de largeur 1050 ou 525 mm sous ce type de plateau. Pour une bonne stabilité il est recommandé de fixer également un pied sous le plateau en complément du caisson. Besoin d'un conseil, nous consulter.

Type	Dimensions (mm)	Plateau mpx		Plateau Lino	
		Référence	P.U. HT €	Référence	P.U. HT €
En angle	1500 x 1500 x 40	41201067.08V	457.00	41201067.15V	663.00
'T'	1507 x 1129 x 40	41201068.08V	406.00	41201068.15V	508.00

Piètements, ossatures et tablettes inférieures



Piètements robustes en tôle d'acier, fixes ou réglables en hauteur.

Ossatures en kits disponibles en longueur 1500 ou 2000 mm composées de 2 longerons, 1 barre repose-pieds et 2 équerres de renfort.



Les tablettes inférieures sont une option supplémentaire, en complément de l'ossature.

Désignation	Dimensions (mm)	Référence	P.U. HT €
Piètement fixe	P x H 650 x 800	41401001.16V	75.25
Piètement fixe	P x H 650 x 900	41401002.16V	81.75
Piètement fixe	P x H 800 x 800	41401017.16V	83.05
Piètement réglable	P x H 650 x 700 - 1100	41401005.16V	107.00
Piètement réglable	P x H 800 x 700 - 1100	41401006.16V	112.00
Kit ossature	Pour établi de 1500 mm	41010020.16V	103.00
Kit ossature	Pour établi de 2000 mm	41010022.16V	134.00
Tablette	Pour établi de 1500 x 750 mm	41201049.16V	113.00
Tablette	Pour établi de 2000 x 750 mm	41201055.16V	139.00
Demi-tablette	Pour établi de 1500 x 750 mm	41201050.16V	90.85
Demi-tablette	Pour établi de 2000 x 750 mm	41201056.16V	113.00

Pièces de jonction

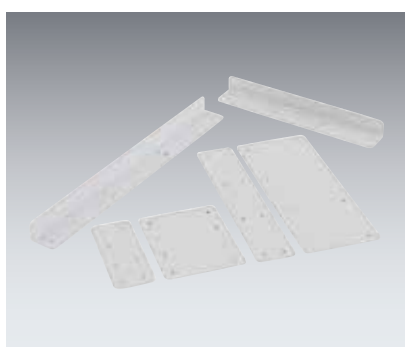

Plaques en acier et équerres de fixation permettant de joindre les plateaux entre eux ou contre un mur. A utiliser dans le cas d'assemblage de plateaux spéciaux par exemple.

Désignation	Dimensions (mm)	Référence	P.U. HT €
Equerre murale	500 x 75	11204025.16	12.65
Equerre murale	750 x 75	11204026.16	18.15
Pièce de jonction	250 x 100	11204021.16	7.10
Pièce de jonction	250 x 200	11204022.16	11.10
Pièce de jonction	500 x 100	11204023.16	11.10
Pièce de jonction	500 x 200	11204024.16	19.90

cubio | **Etablis** Postes Réglables en Hauteur

Postes Réglables en Hauteur

- Réglage de la hauteur en continu pour atteindre rapidement la hauteur de travail idéale
- Plage de réglage 840 à 1140 mm
- Mécanisme de levage hydraulique manuel à manivelle ou par moteur électrique
- Compatible avec les caissons à suspendre cubio de hauteur 400 ou 250 mm
- Plateau Multiplex ou Lino
- Charge admissible 200 Kg
- Livré monté

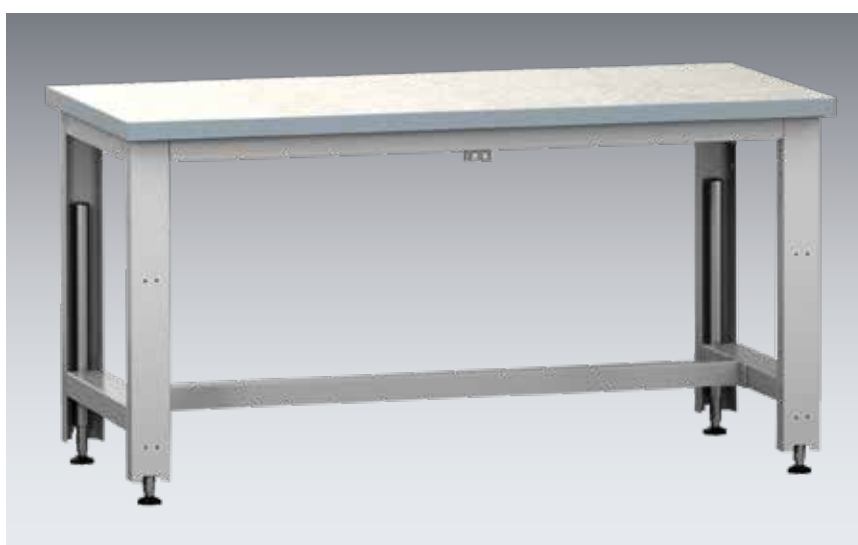

Type	Longueur (mm)	Prof. (mm)	Plateau	Référence	P.U. HT €
Manuel	1500	750	Mpx	41003574.16	1906.00
Manuel	1500	750	Lino	41003575.16	1951.00
Manuel	2000	750	Mpx	41003572.16	2016.00
Manuel	2000	750	Lino	41003573.16	2063.00
Electrique	1500	750	Mpx	41003580.16	2453.00
Electrique	1500	750	Lino	41003581.16	2502.00
Electrique	2000	750	Mpx	41003582.16	2563.00
Electrique	2000	750	Lino	41003583.16	2611.00

cubio | Etablis Système Avero

Bott avero apporte le standard de qualité bott et de la valeur aux lignes de production et d'assemblage.

Que ce soit en poste de travail individuel ou en ligne complète la gamme avero répondra à votre besoin.

Etude du besoin sur site, simulation visuelle en 3D et installation, tous ces services font partie du système.

N'hésitez pas à demander une documentation pour plus d'information ou visitez notre site www.bott.fr



Armoires à tiroirs cubio

Rangement mobile cubio

Séparateurs cubio

Armoires à portes cubio

Etablis cubio

Système Perfo

Système CNC

Armoires à tiroirs verso

Rangement mobile verso

Armoires à portes verso

Etablis verso

Equipement spécialisé

Coffres & Sièges







perfo

Rangement à portée de main | Idéal pour composants et outils |

Excellente visibilité sur le stock | Conçu pour durer

Caractéristiques techniques du système Perfo Tous les détails et avantages du système Perfo.	Page 140
Panneaux Perfo et combinaisons Panneaux muraux, acier renforcé.	Page 142
Silhouettes pour outils Pour trouver rapidement vos outils.	Page 143
Accessoires Perfo Pour fixer et ranger vos pièces et/ou outils sur les panneaux.	Page 144
Kits panneaux Perfo et kits d'accessoires Perfo Kits prédéfinis et prêts à installer.	Page 150
Panneaux à bacs Panneaux pour recevoir des bacs à bec.	Page 152
Bacs à bec Bac en PEHD, 6 dimensions et 4 coloris.	Page 154
Chariots Perfo Pour un outillage toujours à portée de mains.	Page 156
Racks Perfo et Racks à bacs Racks d'une grande stabilité avec panneaux Perfo et panneaux à bacs.	Page 157
Armoires lourdes à panneaux Perfo Armoires avec habillage Perfo et panneaux coulissants.	Page 160
Armoires à panneaux à bacs Armoires avec habillage à bacs et kits de bacs.	Page 162
Armoires murales Perfo Armoires à fixer sur un mur ou à poser sur un socle.	Page 164
Blocs tiroirs basculants Blocs MADIA avec tiroirs transparents.	Page 167



Pour voir la vidéo allez sur www.bott.fr/perfo-outil-et-les-petites-pieces-de-stockage-solutions/index.html ou scannez le code QR.



perfo | Caractéristiques techniques du système Perfo

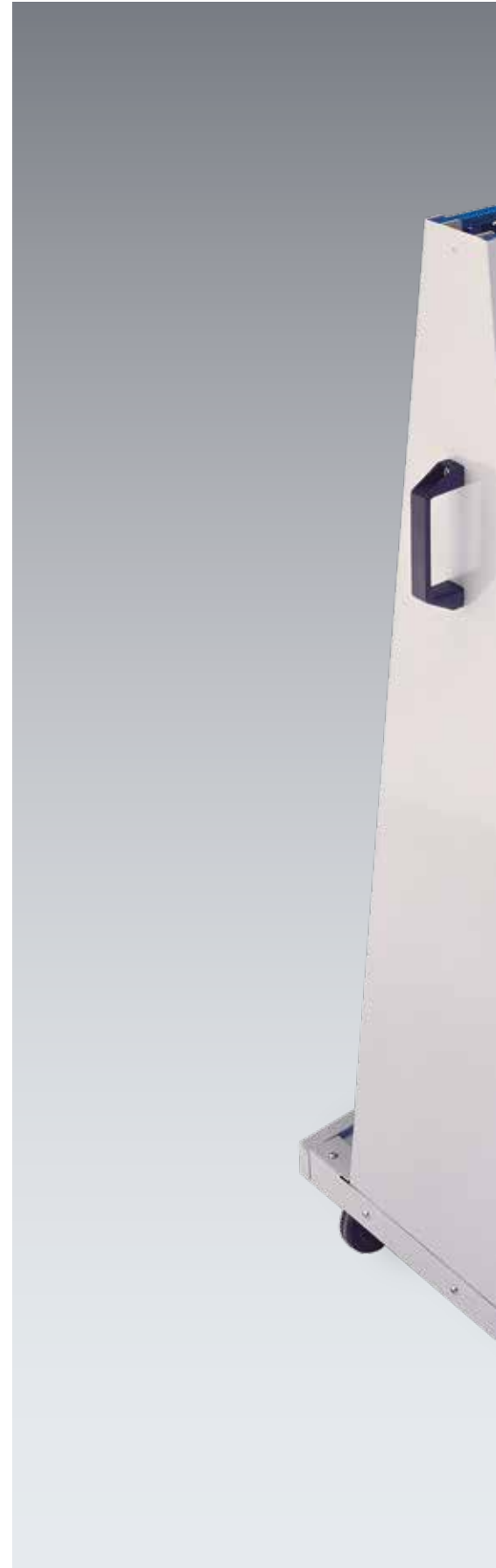
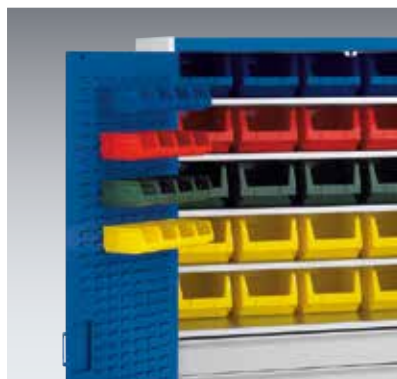

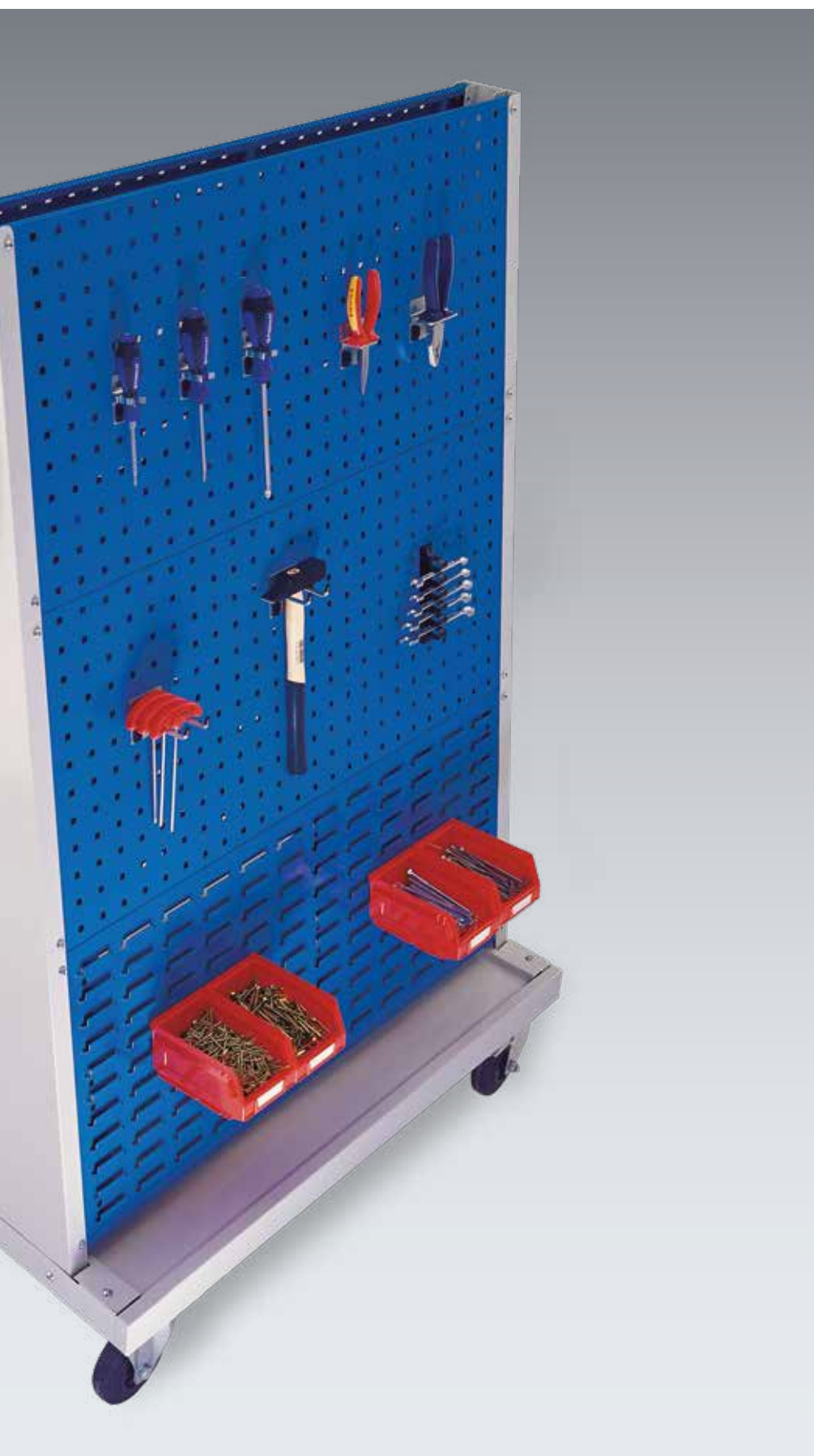

Panneaux Perfo et Accessoires

Panneaux en tôle d'acier pourvus de perforations pour l'accrochage des outils à l'aide d'accessoires. L'outillage toujours à portée de mains.

Gamme très complètes d'accessoires et de kits prédéfinis de panneaux avec accessoires.

Panneaux à Bacs et Bacs à Bec

Panneaux en tôle d'acier pour l'accrochage des bacs à bec. Grande capacité de rangement. Bacs vendus par lot dans différents coloris et différentes dimensions.

Livrés avec étiquettes.

Système Perfo

Perfo est un système de rangement modulable et totalement compatible avec la gamme de mobilier bott.

Panneaux muraux, chariots, racks, armoires.

Panneaux Renforcés

Double plis et raidisseurs en fer « U » augmentant la rigidité. Panneaux très robustes conçus pour un travail rugueux.

Gammes Compatibles

Le système Perfo est totalement compatible avec les armoires et les établis des gammes bott cubio et bott verso.

Armoires Murales

Les armoires murales Perfo se fixent très facilement sur un mur. Accès aux outils et/ou pièces rapide. Fermeture à clé pour une protection totale.

Rangement Perfo Mobile

Les chariots Perfo permettent d'avoir les outils et/ou pièces toujours à portée de mains. Idéal pour les travaux de maintenance.

Armoires à tiroirs cubio

Rangement mobile cubio

Séparateurs cubio

Armoires à portes cubio

Etablis cubio

Système Perfo

Système CNC

Armoires à tiroirs verso

Rangement mobile verso

Armoires à portes verso

Etablis verso

Equipement spécialisé

Coffres & Sièges

perfo | Panneaux Perfo et panneaux mixtes

Panneaux

- Tôle d'acier pliée, raidisseurs en fer « U »
- Perforations 9,2 x 9,2 mm, au pas de 38,1 mm
- Peut être monté côte à côte indépendamment de la dimension du panneau pour former des ensembles
- Disponible en version « à bacs », voir page 152
- Finition peintre époxy, 4 coloris au choix



Panneaux Perfo

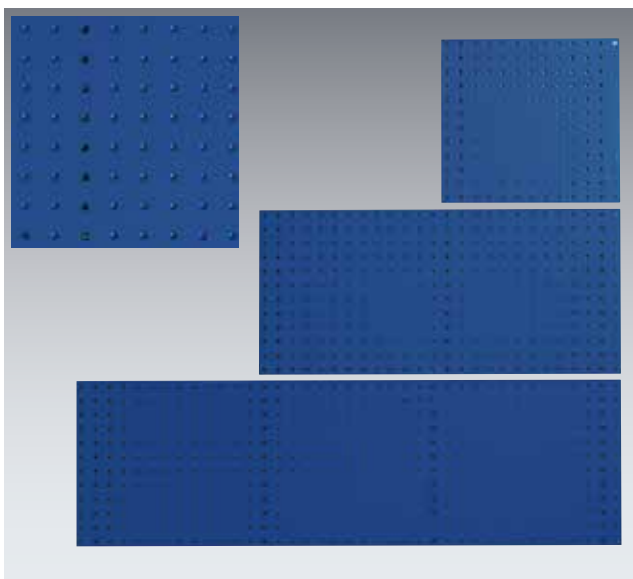

Largeur (mm)	Hauteur (mm)	Référence	P.U. HT €
495	457	14025115.11	31.55
525	457	14025391.11	39.40
650	457	14025392.11	42.00
750	457	14025393.11	44.25
800	457	14025394.11	46.10
990	457	14025117.11	49.25
1050	457	14025395.11	61.60
1300	457	14025396.11	67.00
1486	457	14025118.11	68.20



Tôle pliée et raidisseurs

Panneaux Mixtes

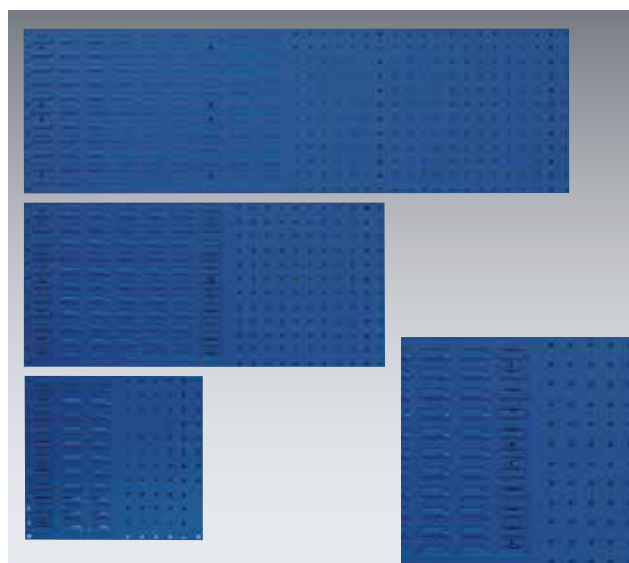

Largeur (mm)	Hauteur (mm)	Référence	P.U. HT €
495	457	14025153.11	29.00
990	457	14025155.11	54.00
1486	457	14025156.11	82.50

Pattes de fixation pour panneaux



- Pour fixer des panneaux horizontaux sur un établi
- Vendu individuellement
- Prévoir 3 pattes pour plateau de 1m, 4 pour 1,5m

Désignation	Référence	P.U. HT €
Patte de fixation courte	08030050	9.50
Patte de fixation haute	08030048	20.50

Silhouettes

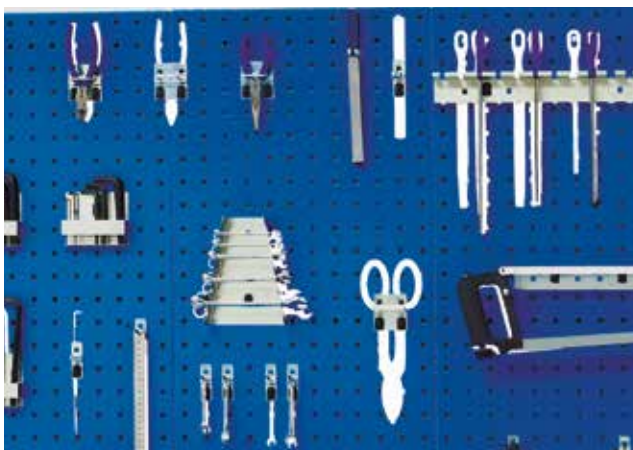

- Feuille en film adhésif, prêt à être collé
- Identification facile et rapide de la position des outils et/ou des outils manquants
- 5 modèles pour outillage standard et 1 feuille pleine pour réaliser vous-même vos silhouettes.



Outillage de maintenance (set 1)



Outillage de maintenance (set 2)



Outillage électricien



Outillage menuisier



Outillage production

Désignation	Référence	P.U. HT €
Outillage de maintenance (set 1)	14030076	37.00
Outillage de maintenance (set 1)	14030077	37.00
Outillage électricien	14030080	37.00

Désignation	Référence	P.U. HT €
Outillage menuisier	14030078	37.00
Outillage production	14030079	37.00
Feuille pleine	14030049	34.65

Caisson et ossature

Dessus/Dessous/Porte et façade



RAL 7035-Gris clair

RAL 5010-Bleu gentiane

RAL 7035-Gris clair

RAL 3004-Rouge pourpre

RAL 7016-Gris anthracite

Armoires à tiroirs cubio

Rangement mobile cubio

Séparateurs cubio

Armoires à portes cubio

Etablis cubio

Système Perfo

Système CNC

Armoires à tiroirs verso

Rangement mobile verso

Armoires à portes verso

Etablis verso

Équipement spécialisé

Coffres & Sièges

perfo | Accessoires Perfo

Accessoires Perfo

- Accessoires très robustes en acier zingué ou finition peinture époxy
- Bouchon de sécurité à l'extrémité des crochets
- Fixation simple et rapide
- Large gamme pour répondre à tous les besoins



Fixation des accessoires Perfo

Positionnez l'accessoire dans les perforations puis fixez le clip de blocage en le tournant à 45°.

Les accessoires, une fois fixés, peuvent être repositionnés facilement si besoin. Un bouchon de protection est également fourni pour une meilleure sécurité.



Support pour tournevis



Support pour douilles (1/2)



Support clés allen



Largeur (mm)	Qté	Référence	P.U. HT €
225	1	14019007	11.35

Largeur (mm)	Qté	Référence	P.U. HT €
270	1	14018004	10.50

Largeur (mm)	Qté	Référence	P.U. HT €
112 (dia 2-12)	1	14020002	12.10

Support incliné



Longueur (mm)	Qté	Référence	P.U. HT €
25	5	14001110	7.60
50	5	14001164	7.90
75	5	14001165	8.15
100	5	14001108	9.15

Crochet simple



Longueur (mm)	Qté	Référence	P.U. HT €
25	5	14001102	7.80
50	5	14001098	8.15
75	5	14001104	9.15
100	5	14001147	9.35
150	5	14001148	10.20

Crochet double



Longueur (mm)	Qté	Référence	P.U. HT €
25	5	14002037	16.65
50	5	14002039	17.60
75	5	14002041	18.25
100	5	14002064	19.55
150	5	14002043	20.80

Support pour clés



Longueur (mm)	Qté	Référence	P.U. HT €
75-145	1	14017002	13.20

Support pour scie



Longueur (mm)	Qté	Référence	P.U. HT €
125	1	14019003	12.15

Support pour forêts



Largeur (mm)	Qté	Référence	P.U. HT €
225 (dia 2-15)	1	14020036	16.15

Armoires à tiroirs cubio

Rangement mobile cubio

Séparateurs cubio

Armoires à portes cubio

Etablis cubio

Système Perfo

Système CNC

Armoires à tiroirs verso

Rangement mobile verso

Armoires à portes verso

Etablis verso

Equipement spécialisé

Coffres & Sièges

Support fermé



L x l (mm)	Qté	Référence	P.U. HT €
31 x 20	5	14010015	18.25
56 x 20	5	14010017	19.50
75 x 20	5	14010019	22.60
32 x 50	5	14010032	24.30
32 x 75	5	14010033	25.55
32 x 100	5	14010034	26.75

Pince simple



Diamètre (mm)	Qté	Référence	P.U. HT €
6	5	14013059	12.15
10	5	14013061	12.45
13	5	14013063	12.90
16	5	14013065	13.20
19	5	14013067	13.60
25	5	14013069	14.50
28	5	14013071	14.60
32	5	14013073	15.35
38	5	14013055	23.25
51	5	14013057	27.20

Pince double



Diamètre (mm)	Qté	Référence	P.U. HT €
2 x 6	5	14013075	18.25
2 x 10	5	14013077	19.55
2 x 13	5	14013079	20.35
2 x 16	5	14013081	20.80
2 x 19	5	14013083	21.65

Tablettes 3 rebords



L x P (mm)	Qté	Référence	P.U. HT €
450 x 170	1	14014034.16	28.35
900 x 170	1	14014006.16	44.85
450 x 250	1	14014031.16	38.10
900 x 250	1	14014007.16	59.65

Bac métallique



L x P (mm)	Qté	Référence	P.U. HT €
225 x 175	1	14014037.16	14.80
440 x 175	1	14014038.16	24.85

Rail pour bacs à bec



Largeur (mm)	Qté	Référence	P.U. HT €
100	1	14014043.16	6.70
450	1	14014044.16	13.60
900	1	14014045.16	24.30

Support autobloquant



Largeur mm	Qté	Référence	P.U. HT €
15 - 25	1	12626025	12.15
25 - 40	1	12626026	13.75

Crochet lourd



Longueur (mm)	Qté	Référence	P.U. HT €
100	5	14010023	20.25
150	5	14010025	29.35
200	5	14010027	32.50

Porte-rouleaux de papiers



L x P (mm)	Qté	Référence	P.U. HT €
450 x 170	1	14022031.16	39.15

Support coudé



Longueur (mm)	Qté	Référence	P.U. HT €
25	5	14001117	18.20
50	5	14001119	19.00
75	5	14001121	19.55

Support pour tubes



L x l (mm)	Qté	Référence	P.U. HT €
35 x 60	2	14015041	11.15
35 x 100	2	14015042	16.55
100 x 60	2	14015043	19.65
100 x 100	2	14015044	24.05

Support circulaire



Diamètre (mm)	Qté	Référence	P.U. HT €
40	5	14011016	23.65
60	5	14011018	24.30
80	5	14011020	24.95

Armoires à tiroirs cubio

Rangement mobile cubio

Séparateurs cubio

Armoires à portes cubio

Etablis cubio

Système Perfo

Système CNC

Armoires à tiroirs verso

Rangement mobile verso

Armoires à portes verso

Etablis verso

Equipement spécialisé

Coffres & Sièges

Rail pour clés



Largeur (mm)	Qté	Référence	P.U. HT €
510	1	14018006.16	62.00

Support aérosols



Diamètre (mm)	Qté	Référence	P.U. HT €
3 x 70mm	1	14021055.16	16.50
4 x 50mm	1	14021054.16	19.55

Support combiné



Largeur mm	Qté	Référence	P.U. HT €
55 x 150 Haut	1	14022009	11.05
55 x 150 Bas	1	14022010	18.05
55 x 150 Les 2	1	14022011	28.10

Support document



Format	Qté	Référence	P.U. HT €
A3	1	14014008.16	33.35
A4 Portrait	1	14014009.16	20.35
A4 Paysage	1	14014010.16	21.70

Support document



Size	Qty	Référence	P.U. HT €
A4	5	14014029.19	89.00

Support magnétique



Diamètre	Qté	Référence	P.U. HT €
42mm	2	14022035	22.80

Porte-outils à branches



3 branche			
Longueur (mm)	Qté	Référence	P.U. HT €
150	1	14006003	7.60

7 branche			
L x l (mm)	Qté	Référence	P.U. HT €
170 x 150	1	14006002	17.60

perfo | Kits panneaux Perfo et accessoires

Kits panneaux Perfo et accessoires

- Kits composés de panneaux Perfo et de kits d'accessoires présentés sur la page ci-contre.
- D'autres accessoires de la gamme Perfo peuvent être ajoutés si nécessaire.

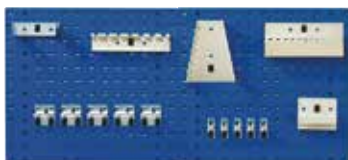

A

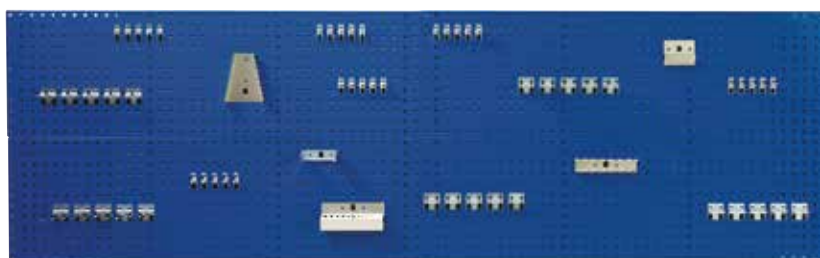

D

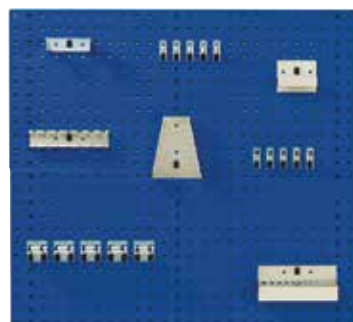

B

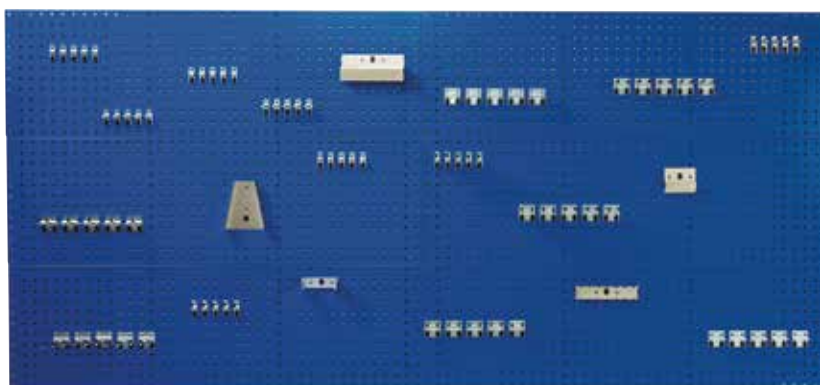

E

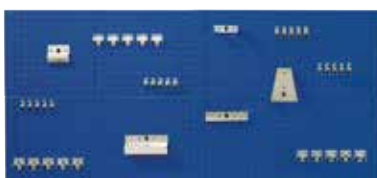

C

Kit	Nombre de pièces	Panneaux	Surface (M2)	Référence	P.U. HT €
A	15	2x 0.5m	0.45	14031420.11	147.00
B	20	2x 1.0m	0.90	14031421.11	199.00
C	40	4x 1.0m	1.80	14031422.11	362.00
D	60	4x 1.5m	2.72	14031424.11	489.00
E	80	6x 1.5m	4.07	14031425.11	556.00



perfo | Kits d'accessoires Perfo

Kits d'accessoires Perfo

Kit	Nombre de pièces	Pour surface approx. de (M2)	Référence	P.U. HT €
A	10	Portes - 0.25	14031410	24.60
B	11	Portes - 0.25	14030064	37.05
C	15	0.25	14031427	33.85
D	15	0.50	14031411	71.85
E	20	1.00	14031412	87.00
F	21	1.25	14031418	76.05
G	25	1.50	14030101	75.95
H	30	1.50	14031413	65.05
I	40	1.75	14031414	148.00
J	60	2.75	14031415	206.00
K	80	4.00	14031416	261.00

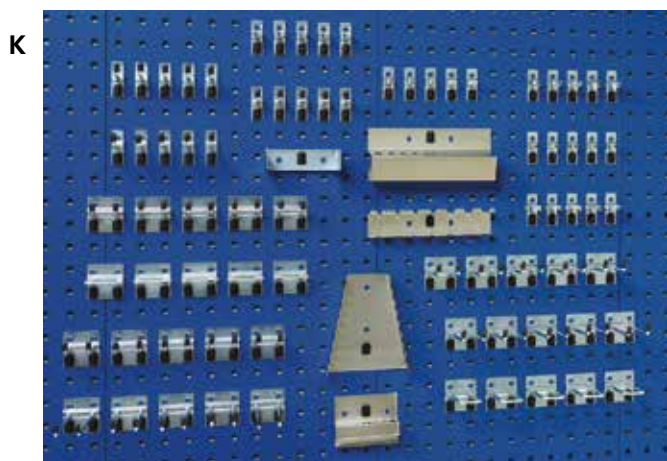
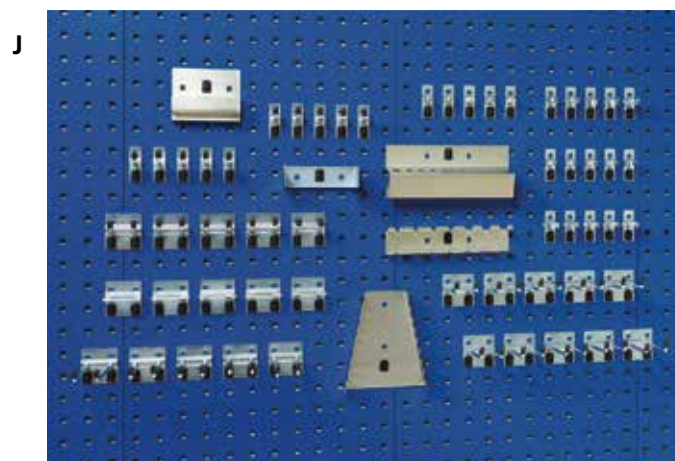
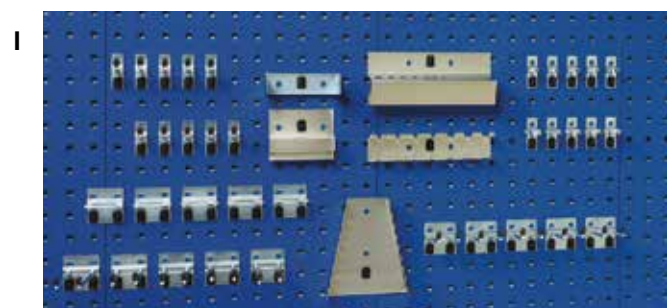
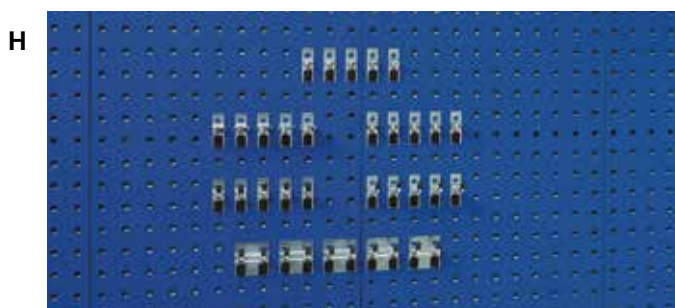
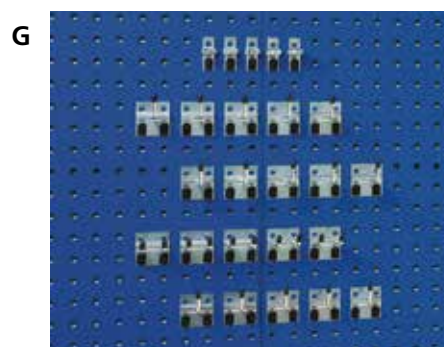
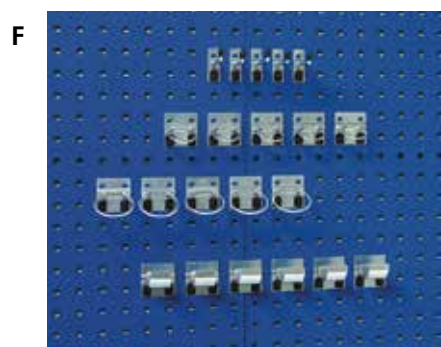
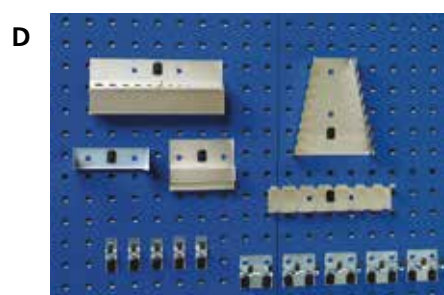
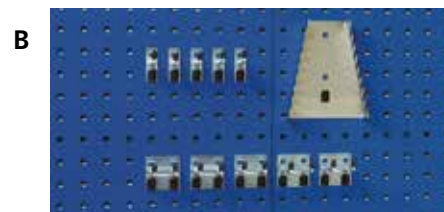
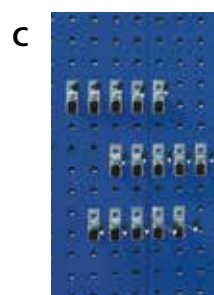
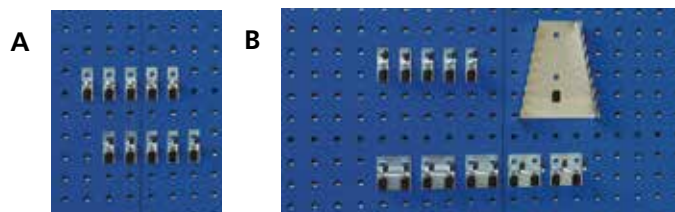

Armoires à tiroirs cubio

Rangement mobile cubio

Séparateurs cubio

Armoires à portes cubio

Etablis cubio

Système Perfo

Système CNC

Armoires à tiroirs verso

Rangement mobile verso

Armoires à portes verso

Etablis verso

Equipement spécialisé

Coffres & Sièges

perfo | Panneaux à bacs et accessoires

Panneaux horizontaux

- Très robuste
- Tôle d'acier pliée, raidisseurs en fer « U »
- Finition peintre époxy, 5 coloris au choix



Largeur (mm)	Hauteur (mm)	Référence	P.U. HT €
495	457	14025137.11	33.75
525	457	14025397.11	39.00
650	457	14025398.11	42.00
750	457	14025399.11	44.25
800	457	14025400.11	47.10
990	457	14025139.11	52.15
1050	457	14025401.11	61.60
1300	457	14025402.11	69.00
1486	457	14025140.11	70.60

Panneaux verticaux

- Solution économique
- Tôle d'acier pliée
- Finition peintre époxy, 5 coloris au choix

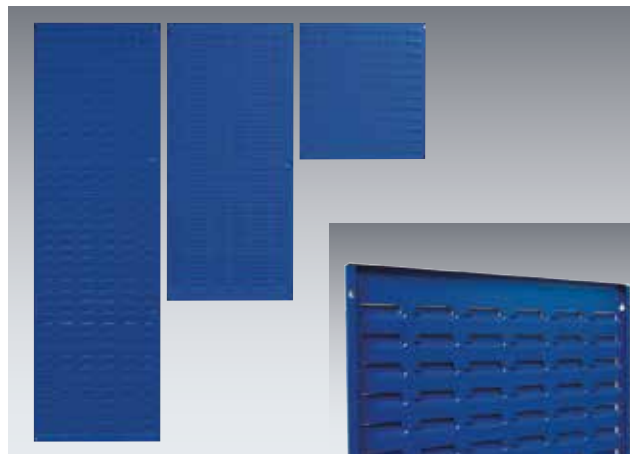

Largeur (mm)	Hauteur (mm)	Référence	P.U. HT €
457	495	14025147.11	23.55
457	990	14025148.11	39.40
457	1486	14025149.11	55.25

Support tubulaire universel



D x L (mm)	Qté	Référence	P.U. HT €
16 x 150	1	14022024.16	7.05
16 x 200	1	14022022.16	8.95
16 x 300	1	14022025.16	12.50

Adaptateur Perfo



Voir accessoires Perfo page 144 - 149

L x P x H (mm)	Qté	Référence	P.U. HT €
65 x 15 x 77	1	14005025.16	6.50

Kits panneaux à bacs



A



B



C



D



E



F

- Kits comprenant des panneaux et des bacs à bec
- Pour les caractéristiques des panneaux verticaux, voir page 152
- Bacs vendus dans le coloris présenté

Modèle	Panneaux	Nombre de bacs			Référence	P.U. HT €
		No.2	No.3	No.4		
A	(2x) 457 x 495	32			14030012.11	112.00
B	(3x) 457 x 495	36	9		14030013.11	179.00
C	(2x) 457 x 990		18	8	14030014.11	232.00
D	(3x) 457 x 990	36	18	6	14030015.11	324.00
E	(2x) 457 x 1486		54		14030016.11	342.00
F	(3x) 457 x 1486	48	27	12	14030017.11	490.00

Caisson et ossature

RAL 7035-Gris clair

Dessus/Dessous/Porte et façade

.11
.16
.24
.19
 RAL 5010-Bleu gentiane RAL 7035-Gris clair RAL 3004-Rouge pourpre RAL 7016-Gris anthracite

Armoires à tiroirs cubio

Rangement mobile cubio

Séparateurs cubio

Armoires à portes cubio

Etablis cubio

Système Perfo

Système CNC

Armoires à tiroirs verso

Rangement mobile verso

Armoires à portes verso

Etablis verso

Equipement spécialisé

Coffres & Sièges

perfo | Bacs à bec et Bacs Polypro **ERRATUM**

Bacs à bec

Conception rigide avec côtés renforcés et fond plat.
Résistant aux chocs

Résistant à la plupart des acides, solutions alcalines,
graisses et huiles

Résistant à des températures de -35°C à + 80 °C.

Réglette d'accrochage à l'arrière, porte étiquette (livré
avec étiquette)

Compatibles avec les panneaux à bacs *

Superposables, adaptés aux transporteurs à rouleaux

Fabriqués en polyéthylène haute densité (PEHD)



* Les N°5 et N°5 S ne sont pas compatibles avec les panneaux à bacs

Modèle	Dimensions LxPxH (mm)	Litres	Lot	Vert	Bleu	Rouge	Jaune	P.U. HT €
No.1	103 x 90 x 55	0.40	24	13031016	13031017	13031018	13031019	16.95
No.1b	103 x 120 x 62	0.75	24	13031130	13031131	13031132	13031133	35.00
No.2	103 x 165 x 83	1.00	24	13031026	13031027	13031028	13031029	34.80
No.3	145 x 240 x 125	3.50	24	13031036	13031037	13031038	13031039	75.00
No.4	207 x 345 x 165	10.00	12	13020422	13020417	13020432	13020412	84.40
No.5	303 x 485 x 190	30.00	6	13020423	13020418	13020433	13020413	85.55

Assortiments de bacs à bec (dans la couleur présentée)



Kit	Nombre et type de bacs						Référence	P.U. HT €
	No.1	No.1B	No.2	No.3	No.4	No.5		
A	-	-	-	-	12	-	02510077	97.90
A	-	-	-	-	-	12	13031183	201.00
B	48	-	-	-	-	-	02510073	43.55
B	-	48	-	-	-	-	13031001	110.00
B	-	-	48	-	-	-	02510074	82.20
B	-	-	-	48	-	-	02510076	184.00
C	-	12	12	6	-	-	13031002	69.25
D	4	-	8	6	5	4	13031196	145.00

Bacs de rangement bottBox

- Bacs en polypropylène équipés d'une poignée ergonomique
- Rigidité renforcée
- Visière transparente amovible
- Disponibles en 2 largeurs, 5 profondeurs, 3 hauteurs
- Largeur modulable, 1 bac large correspond à 2 bacs étroits
- Empilables
- Faces intérieures lisses permettant un nettoyage et un accès faciles aux pièces
- Compatible ESD
- Etiquetage possible en façade et à l'arrière
- Couvreclie anti-poussière en option
- Vendus par lot



Les bottBox sont disponibles avec ou sans visière transparente. Couvreclie et séparations disponibles en option.



bottBox		bottBox sans visière		bottBox avec visière		Couvreclie (lot de 6)		Séparations (lot de 6)	
Dimensions L x P x H mm	Lot	Référence	P.U. HT €	Référence	P.U. HT €	Référence	P.U. HT €	Référence	P.U. HT €
130 x 100 x 65	48	13022045.19	114.00	13022053.19	152.00	/	/	/	/
130 x 198 x 90	36	13022046.19	139.00	13022054.19	163.00	/	/	13022031	7.60
130 x 298 x 165	24	13022047.19	175.00	13022055.19	209.00	/	/	13022032	12.10
264 x 298 x 165	12	13022048.19	127.00	13022056.19	154.00	13022034	35.60	13022033	22.10
130 x 398 x 165	12	13022049.19	112.00	13022057.19	128.00	/	/	13022032	12.10
264 x 398 x 165	6	13022050.19	86.45	13022058.19	98.00	13022035	44.00	13022033	22.10
264 x 498 x 165	6	13022052.19	103.00	13022060.19	117.00	13022036	57.90	13022033	22.10

Chariots Perfo

- Equipés de panneaux renforcés
- Les panneaux se fixent à la vertical ou incliné
- Roulettes de diamètre 125 mm, poignée de manutention
- LxPxH 1000x650x1600 mm
- Tablette inférieure à rebords pour espace de rangement
- Capacité de charge 300 Kg



A



B



C

Modèle	Nombre de panneaux	Kit d'accessoires	Référence	P.U. HT €
A	4 perfo	\	14026025.11	647.00
	6 perfo	\	14026026.11	740.00
	6 perfo	60 piece	07002134.11	913.00
B	2 perfo, 2 à bacs	\	14026029.11	658.00
	3 perfo, 3 à bacs	\	14026030.11	755.00
	4 à bacs	\	14026027.11	672.00
C	6 à bacs	\	14026028.11	781.00
	6 à bacs	108 x No.3	14026017.11	1110.00

perfo | Racks Perfo fixes ou mobiles

Racks Perfo fixes ou mobiles

Racks disponibles en version fixe ou mobile, à équiper d'accessoires Perfo. Ces racks sont conçus pour une grande capacité de stockage. Permet d'avoir l'outillage toujours à portée de mains pour une meilleure productivité.

- Largeur 1000 mm, profondeur 550 mm
- Hauteurs version fixe : 1125 mm, 1450 mm et 1775 mm
- Hauteur version mobile : 1250 mm avec roues de diamètre 100 mm
- Simple ou double faces
- Disponibles en kit avec accessoires ou nus à équiper selon vos besoins
- Finition peinture époxy
- Ossature coloris gris RAL7035 et panneaux Bleu 5010
- Bac inférieur en option pour tous les modèles à double face

Bac inférieur (en option pour tous les modèles à double face)

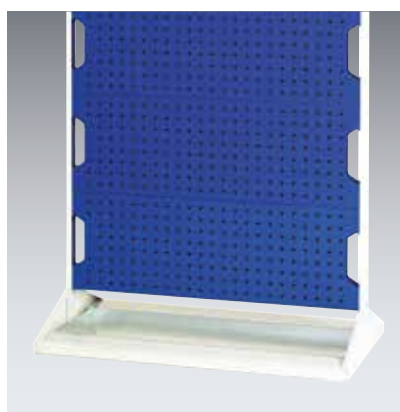

Désignation	Référence	P.U. HT €
Bac inférieur	16917030.51V	30.25

Rack mobile hauteur 1250 mm



Type	Nbre acc	Référence	P.U. HT €
Double	/	16917160.11V	398.00
Double	40	16917260.11V	497.00

Rack fixe hauteur 1125 mm



Type	Nbre acc	Référence	P.U. HT €
Simple	/	16917105.11V	266.00
Simple	20	16917300.11V	324.00
Double	/	16917100.11V	348.00
Double	40	16917200.11V	447.00

Rack fixe hauteur 1450 mm



Type	Nbre acc	Référence	P.U. HT €
Simple	/	16917106.11V	299.00
Simple	30	16917301.11V	344.00
Double	/	16917101.11V	398.00
Double	60	16917201.11V	529.00

Rack fixe hauteur 1775 mm



Type	Nbre acc	Référence	P.U. HT €
Simple	/	16917107.11V	331.00
Simple	40	16917302.11V	431.00
Double	/	16917102.11V	447.00
Double	80	16917202.11V	614.00

Armoires à tiroirs cubio

Rangement mobile cubio

Séparateurs cubio

Armoires à portes cubio

Etablis cubio

Système Perfo

Système CNC

Armoires à tiroirs verso

Rangement mobile verso

Armoires à portes verso

Etablis verso

Equipement spécialisé

Coffres & Sièges

perfo | Racks à bacs fixes ou mobiles

Racks à bacs

- Largeur 1000 mm, profondeur 550 mm
- Hauteurs version fixe : 1125, 1450 et 1775 mm
- Version mobile équipée de roues de diamètre 100 mm
- Simple ou double faces
- Disponibles en kit avec bacs ou nus à équiper selon vos besoins
- Finition peinture époxy
- Ossature coloris gris RAL 7035 et panneaux Bleu 5010
- Bac inférieur en option pour tous les modèles à double face

Dimensions des bacs LxPxH (mm):
N°2 - 103x165x83, N°3 - 145x240x125

Bac inférieur (en option pour tous les modèles à double face)

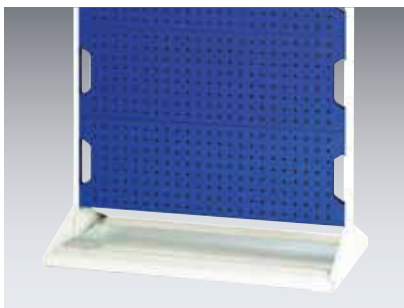

Désignation	Référence	P.U. HT €
Bac inférieur	16917030.51V	30.25

Rack mobile hauteur 1250 mm



Double faces		
Nombre de bacs	Référence	P.U. HT €
/	16917170.11V	398.00
48 x No.2 rouge, 48 x No.3 bleu	16917226.11V	614.00
144 x No.2 rouge	16917271.11V	645.00
72 x No.3 bleu	16917272.11V	669.00

Rack fixe hauteur 1125 mm

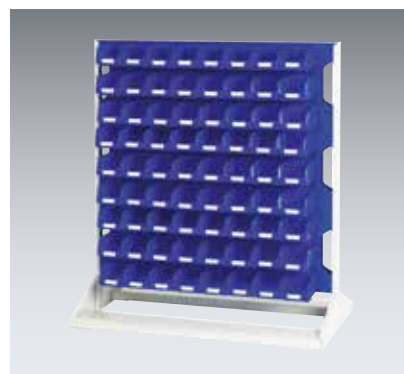
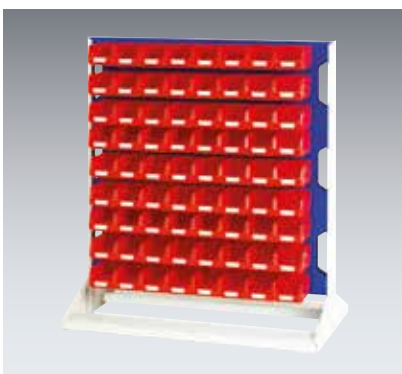

Simple face		
Nombre de bacs	Référence	P.U. HT €
/	16917125.11V	266.00
24x No.2 rouge, 24x No.3 bleu	16917320.11V	398.00
72x No.2 rouge	16917321.11V	390.00
72x No.2 bleu	16917322.11V	390.00

Double faces		
Nombre de bacs	Référence	P.U. HT €
/	16917120.11V	348.00
48x No.2 rouge, 48x No.3 bleu	16917227.11V	614.00
144x No.2 rouge	16917229.11V	596.00
144x No.2 bleu	16917228.11V	596.00

Rack fixe hauteur 1450 mm

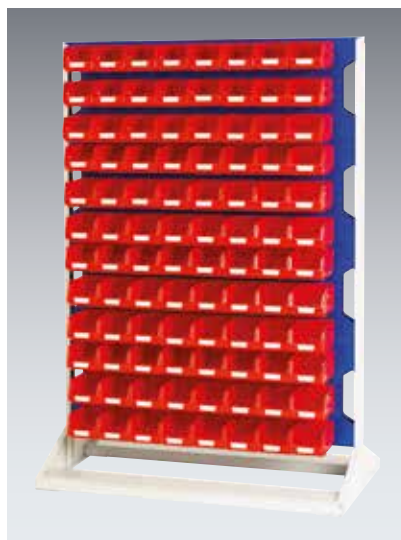

Simple face		
Nombre de bacs	Référence	P.U. HT €
/	16917126.11V	299.00
24x No.2 rouge, 36x No.3 bleu	16917323.11V	472.00
96x No.2 rouge	16917324.11V	461.00
96x No.2 bleu	16917325.11V	461.00

Double faces		
Nombre de bacs	Référence	P.U. HT €
/	16917121.11V	398.00
48x No.2 rouge, 72x No.3 bleu	16917223.11V	744.00
192x No.2 rouge	16917221.11V	730.00
192x No.2 bleu	16917220.11V	730.00

Rack fixe hauteur 1775 mm

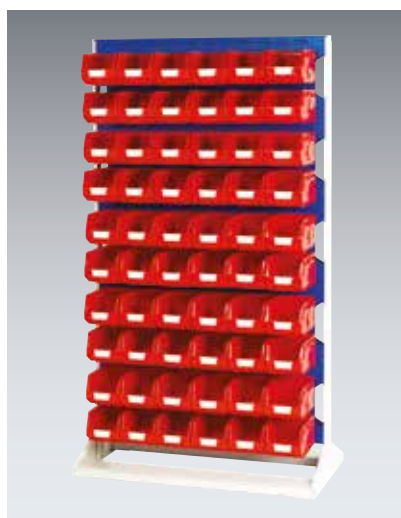

Simple face		
Nombre de bacs	Référence	P.U. HT €
/	16917127.11V	331.00
24x No.2 rouge, 48x No.3 bleu	16917326.11V	557.00
60x No.3 rouge	16917327.11V	562.00
120x No.2 bleu	16917328.11V	540.00

Double faces		
Nombre de bacs	Référence	P.U. HT €
/	16917122.11V	447.00
48x No.2 rouge, 96x No.3 bleu	16917225.11V	893.00
120x No.3 rouge	16917232.11V	910.00
240x No.2 bleu	16917230.11V	860.00

Armoires à tiroirs cubio

Rangement mobile cubio

Séparateurs cubio

Armoires à portes cubio

Etablis cubio

Système Perfo

Système CNC

Armoires à tiroirs verso

Rangement mobile verso

Armoires à portes verso

Etablis verso

Equipement spécialisé

Coffres & Sièges

perfo | Armoires lourdes à panneaux Perfo

Armoires lourdes à panneaux Perfo

- Habillage intérieur des portes en Perfo ou à bacs
- Habillage de fond entièrement en Perfo ou à bacs
- Fermeture par crémone 3 points
- Hauteurs 1200 ou 2000 mm
- Largeur 1050 mm
- Profondeurs 525 ou 650 mm



Habillage de fond et des portes en panneau à bacs



Modèle présenté « tout Perfo » LxPxH 1050 x 650 x 2000 mm avec kit de 80 accessoires

Portes battantes et habillage de fond



Armoires à portes

Voir pages 84 - 110

Hauteur	Profondeur	Fond	Portes Perfo		Portes à bacs	
			Référence	P.U. HT €	Référence	P.U. HT €
1200	650	Perfo	40021197.11V	871.00	40021198.11V	871.00
2000	525	Perfo	40013054.11V	1004.00	40013059.11V	1004.00
2000	650	Perfo	40021102.11V	1040.00	40021127.11V	1040.00
1200	650	A bacs	40021199.11V	871.00	40021200.11V	871.00
2000	525	A bacs	40013055.11V	998.00	40013060.11V	998.00
2000	650	A bacs	40021103.11V	1032.00	40021128.11V	1032.00



Kit de 15 accessoires Perfo



Kit de 32 bacs à bec



Kit de 40 bacs à bec

Désignation	Référence	P.U. HT €
Kit de 80 accessoires Perfo	14031416	261.00
Kit de 15 accessoires Perfo	14031411	71.85

Désignation	Référence	P.U. HT €
Kit de 32 bacs à bec	13031070	59.30
Kit de 40 bacs à bec	13021008	66.50

perfo | Armoires lourdes à panneaux Perfo coulissants

Armoires lourdes à panneaux Perfo coulissants

- Grande capacité de rangement
- Glissières très robustes à extension 100%
- Système de sécurité empêchant l'ouverture de plusieurs panneaux à la fois
- Charge admissible : 120 Kg par panneau double faces
- Panneaux Perfo ou à bacs
- Hauteur 1200 mm pour une surface de rangement de 3,68 m²
- Hauteur 2000 mm pour une surface de rangement de 6,88 m²
- Largeur 1050 mm, profondeur 650 mm
- Choix de portes Perfo, à bacs, ou transparentes



Option portes à bacs

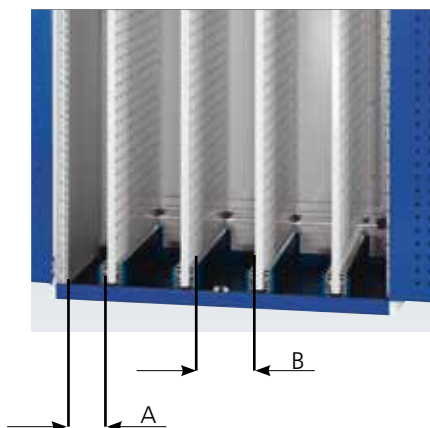

Largeur disponible entre panneaux (B) : 201 mm (x3)
 Largeur disponible entre coté et panneau (A) : 136 mm (x2)



Hauteur	Profondeur	Panneau	Portes Perfo		Portes transparentes	
			Référence	P.U. HT €	Référence	P.U. HT €
1200	650	Perfo	40301005.11V	2111.00	40301006.11V	2377.00
2000	650	Perfo	40301011.11V	2399.00	40301012.11V	2610.00
1200	650	à bacs	40301029.11V	2111.00	40301030.11V	2356.00
2000	650	à bacs	40301035.11V	2846.00	40301036.11V	2859.00

Armoire également disponible avec des portes à bacs (nous consulter)

Caisson et ossature

RAL 7035-Gris clair

Dessus/Dessous/Porte et façade

RAL 5010-Bleu gentiane .11
 RAL 7035-Gris clair .16
 RAL 3004-Rouge pourpre .24
 RAL 7016-Gris anthracite .19

Armoires à tiroirs cubio

Rangement mobile cubio

Séparateurs cubio

Armoires à portes cubio

Etablis cubio

Système Perfo

Système CNC

Armoires à tiroirs verso

Rangement mobile verso

Armoires à portes verso

Etablis verso

Equipement spécialisé

Coffres & Sièges

perfo | Armoires lourdes à bacs

Armoires lourdes à bacs

- Armoires en tôle d'acier très robuste
- Habillage de fond et des portes en Perfo ou à bacs
- Charge par tablette 100 Kg
- Livrées avec les bacs présentés
- Voir pages 84 - 110 pour les caractéristiques des armoires

L x P x H 1050 x 650 x 2000 mm



Portes	Tablettes	Nombre de bacs	Référence	P.U. HT €
Perfo	\	28x No.2, 20x No.3, 12x No.4	40021117.11V	1305.00



Portes	Tablettes	Nombre de bacs	Référence	P.U. HT €
Perfo	3	16x No.4, 9x No.5	40021118.11V	1457.00



Portes	Tablettes	Nombre de bacs	Référence	P.U. HT €
à bacs	\	7x No.1, 11x No.2, 20x No.3, 12x No.4	40021129.11V	1496.00



Portes	Tablettes	Nombre de bacs	Référence	P.U. HT €
à bacs	2	54x No.2, 5x No.3, 16x No.4, 6x No.5	40021130.11V	1527.00

L x P x H 1300 x 650 x 2000 mm

- Armoires en tôle d'acier très robuste
- Habillage des portes à bacs
- Charge par tablette 100 Kg
- Livrées avec les bacs présentés
- L x P x H 1300 x 650 x 2000 mm
- Voir pages 84 - 110 pour les caractéristiques des armoires



Portes	Tablettes	Tiroirs	Nombre de bacs	Référence	P.U. HT €
à bacs	3 pleines 4 demi tablettes	3x 125	32x No.2, 25x No.4, 8x No.5	40022057.11V	2269.00



Hauteur des bacs	Qté par lot	Bac Europe 400x300		Bac Europe 600x400	
		Référence	P.U. HT €	Référence	P.U. HT €
120	3	02510246.19	59.60	02510249.19	79.50
235	3	02510247.19	69.95	02510250.19	122.00
320	3	02510248.19	88.05	02510251.19	148.00
Couvercle	3	12204064	51.95	12204065	78.50



Portes	Tablettes	Tiroirs	Bacs à bec / Europe	Référence	P.U. HT €
à bacs	3 pleines 3 demi tablettes	3x 125	16x No.2, 12x No.3 20x No.4 / 3x 220H, 3x 320H	40022096.11V	2275.00



Qté bacs Europe (400x600)			Portes	Tablettes	Référence	P.U. HT €
120 H	220	320 H				
6	6	6	à bacs	6	40022066.11V	2055.00

Caisson et ossature



RAL 7035-Gris clair

Dessus/Dessous/Porte et façade



RAL 5010-Bleu gentiane



RAL 7035-Gris clair



RAL 3004-Rouge pourpre



RAL 7016-Gris anthracite

Armoires à tiroirs cubio

Rangement mobile cubio

Séparateurs cubio

Armoires à portes cubio

Etablis cubio

Système Perfo

Système CNC

Armoires à tiroirs verso

Rangement mobile verso

Armoires à portes verso

Etablis verso

Equipement spécialisé

Coffres & Sièges

perfo | Armoires murales Perfo

Armoires murales

- Armoire verrouillable en tôle d'acier avec habillage des portes en Perfo
- Fond Perfo ou à bacs
- Profondeur compacte de 325 mm
- Dimensions LxH 800x700 et LxH 1050x700 ou 1000 mm
- Tablette galvanisée en option pour modèle largeur 1050 mm. Charge 75 Kg
- Disponibles nues à équiper en fonction du besoin ou équiper d'accessoires Perfo



Accessoires Perfo

Voir page 151



Bacs à bec

Voir pages 154 - 155

Modèles avec fond à bacs



Portes habillées Perfo, fond à bacs



Armoire à bacs LxH 1050x700 mm avec kit de 33 bacs

Couleur	Kit de 23 bacs		Kit de 33 bacs		Kit de 43 bacs	
	No.2	No.3	No.2	No.3	No.2	No.3
Jaune	5	3	7	5	7	5
Rouge	5		7		7	5
Bleu	5		7		7	
Vert	5		7		7	5
Bac No.2 LxPxH 103x165x83 mm			Bac No.3 LxPxH 145x240x125 mm			

Armoire fond à bacs L x H 800 x 700 mm

Modèle	Référence	P.U. HT €
Nue	40031061.11V	337.00
Avec kit de 23 bacs	40031064.11V	375.00
Option tablette galva	42101068.51V	36.10

Armoire fond à bacs L x H 1050 x 700 mm

Modèle	Référence	P.U. HT €
Nue	40031056.11V	369.00
Avec kit de 33 bacs	40031057.11V	433.00
Option tablette galva	42101069.51V	38.15

Armoire fond à bacs L x H 1050 x 1000 mm

Modèle	Référence	P.U. HT €
Nue	40031063.11V	462.00
Avec kit de 43 bacs	40031065.11V	562.00
Option tablette galva	42101069.51V	38.15

Modèles avec fond Perfo

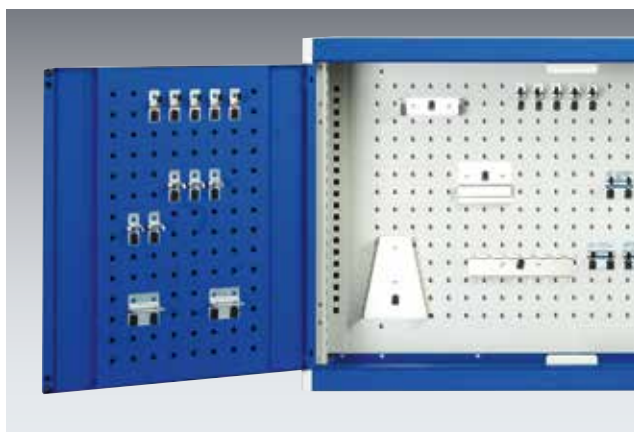

Modèle simple porte

Armoire Perfo L x H 525 x 700 mm

Modèle	Référence	P.U. HT €
Nue	40031073.11V	343.00
Avec kit de 20 accessoires	40031076.11V	410.00
1 x tablette galva	40031077.11V	381.00
Option tablette galva	42101092.51V	37.80

Portes habillées Perfo, fond Perfo et tablette acier galvanisé

Modèle double portes

Armoire Perfo L x H 650 x 700 mm

Modèle	Référence	P.U. HT €
Nue	40031058.11V	360.00
Avec kit de 20 accessoires	40031078.11V	426.00
1 x tablette galva	40031079.11V	396.00
Option tablette galva	42101093.51V	38.70

Armoire Perfo L x H 800 x 700 mm

Modèle	Référence	P.U. HT €
Nue	40031060.11V	337.00
Avec kit de 20 accessoires	40031066.11V	394.00
1 x tablette galva	40031068.11V	368.00
Option tablette galva	42101068.51V	36.10

Armoire Perfo L x H 1050 x 700 mm

Modèle	Référence	P.U. HT €
Nue	40031053.11V	369.00
Avec kit de 40 accessoires	40031055.11V	472.00
1 x tablette galva	40031054.11V	406.00
Option tablette galva	42101069.51V	38.15

Armoire Perfo L x H 1050 x 1000 mm

Modèle	Référence	P.U. HT €
Nue	40031062.11V	462.00
Avec kit de 40 accessoires	40031067.11V	558.00
1 x tablette galva	40031069.11V	502.00
Option tablette galva	42101069.51V	38.15

Caisson et ossature

Dessus/Dessous/Porte et façade

RAL 7035-Gris clair	.11	.16	.24	.19
RAL 7035-Gris clair	RAL 5010-Bleu gentiane	RAL 7035-Gris clair	RAL 3004-Rouge pourpre	RAL 7016-Gris anthracite

perfo | Blocs tiroirs basculants

Socle pour Grande Armoire Perfo

- Socle fixe ou mobile pour armoire murale de largeur 1050 mm
- Equipé de 2 tablettes à rebords de hauteur 75mm
- Dimensions version fixe HxP 1000x325 mm
- Dimensions version mobile HxP 925x600 mm



Type	Référence	P.U. HT €
Socle fixe	40032025.16	306.00
Socle mobile	40032026.16	410.00

Socle fixe avec grande armoire Perfo de hauteur 1000 mm

Caisson mural à porte battante

- Caisson avec serrure
- Fond Perfo ou à bacs
- Compact, hauteur 600 mm, Profondeur 325 mm
- Tablettes galva en option

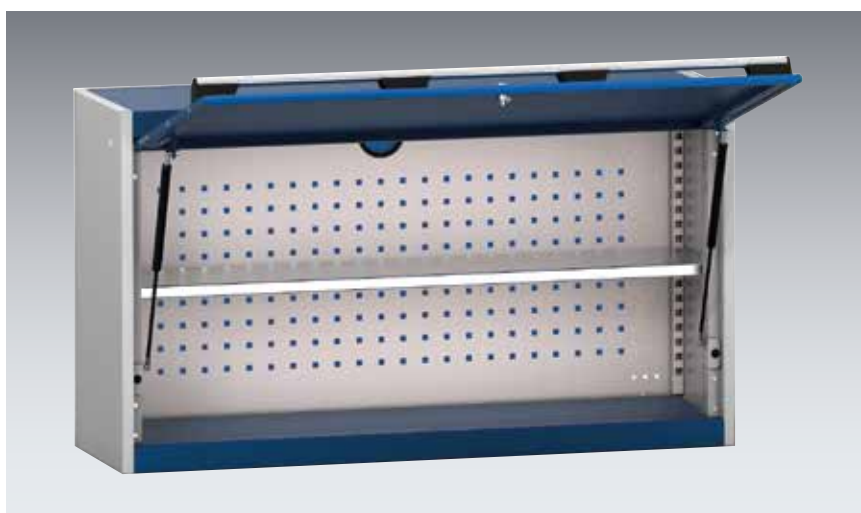

Largeur 800mm

Type	Référence	P.U. HT €
Perfo	40031088.11V	460.00
à bacs	40031071.11V	460.00
Tablette supplémentaire	42101090.51	34.70

Largeur 1050mm

Type	Référence	P.U. HT €
Perfo	40031085.11V	480.00
à bacs	40031087.11V	480.00
Tablette supplémentaire	42101096.51	38.20

Blocs tiroirs basculants

- Idéal pour le rangement des petites pièces et / ou composants
- Tiroirs basculants et amovibles
- Visibilité du rangement
- Blocs fabriqués en copolymère de polystyrène à résistance élevée aux chocs
- Tiroirs transparents fabriqués en résine K
- Superposables par clips de fixation intégrés
- Peut se monter sur un mur (trous pour fixation)
- Peut se monter sur un panneau Perfo à l'aide de supports.
- Largeur 600 mm pour tous les modèles
- Tringle de sécurité, en option
- Coloris rouge disponible sur demande



Madia 3

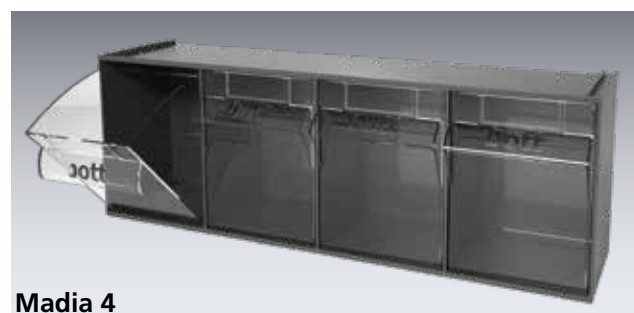

Madia 4

Modèle	P x H (mm)	Nbre tiroirs	Lot.	Référence	P.U. HT €
MADIA 1	68 x 78	9	3	02513043.19	49.15
MADIA 2	96 x 112	6	3	02513044.19	64.45
MADIA 3	142 x 168	5	2	02513045.19	64.00
MADIA 4	178 x 206	4	1	02513004.19	51.05
MADIA 5	210 x 242	3	1	02513005.19	63.55
Assortiment, 1 de chaque MADIA 1,2,3,4				02513026.19	120.00

Tringle de sécurité



Empêche l'ouverture accidentelle des tiroirs.

Pour modèle	Référence	P.U. HT €
Madia 1	12615002	4.50
Madia 2	12615003	4.50
Madia 3	12615004	4.50
Madia 4	12615005	4.50
Madia 5	12615006	4.50

Présentoir MADIA



Cadre en tôle d'acier très robuste équipé de 5 MADIA1, 1 MADIA 2. Se pose sur un plan de travail.

L x P x H (mm)	Référence	P.U. HT €
610 x 150 x 500	02513027.19	186.00

Stand Madia

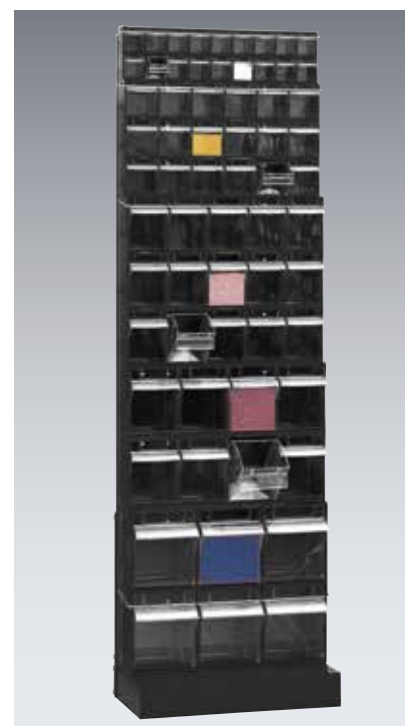

Stand Madia complet avec 12 blocs Madia. (2 x Madia 1, 3 x Madia 2, 3 x Madia 3, 2 x Madia 4, 2 x Madia 5).

L x P x H (mm)	Référence	P.U. HT €
610 x 330 x 1750	02513030.19	535.00

Armoires à tiroirs cubio

Rangement mobile cubio

Séparateurs cubio

Armoires à portes cubio

Etablis cubio

Système Perfo

Système CNC

Armoires à tiroirs verso

Rangement mobile verso

Armoires à portes verso

Etablis verso

Equipement spécialisé

Coffres & Sièges





CNC



Caractéristiques techniques de la gamme CNC

Tous les détails et les avantages de la gamme bott CNC.

Page 171

Garnitures

Pour tous les outils, se clipsent en un clin d'œil.

Page 172

Paniers porte outils

Pour recevoir les garnitures, multi usage.

Page 172

Chariots de transport et présentoir CNC

Les outils toujours à portée de mains.

Page 173

Armoires à tiroirs CNC

Accessoires CNC pour armoires à tiroirs bott cubio.

Page 174

Armoires de rangement CNC

Armoires à portes CNC et accessoires.

Page 176

Blocs porte outils

Compatibles avec les panneaux à bacs.

Page 178

Gamme adaptée aux blocs porte outils

Panneaux, racks, établis, chariots de transport.

Page 179

CNC | Caractéristiques techniques de la gamme CNC



Garnitures

Disponibles pour tous les outils, se clipse en un clin d'œil et en toute sécurité.

Paniers Porte Outils

Système flexible de rangement des outils. Peut être utilisé seul ou en complément des armoires, chariots, présentoirs, etc.

Présentoirs

Se posent sur un établi, une armoire.



Chariots

Peut recevoir les paniers porte outils. Grande capacité et très facile à manutentionner.

Armoires de Rangement CNC

De nombreux accessoires permettent d'adapter les armoires bott cubio pour le rangement des outils CNC.

Blocs Porte Outils

A utiliser seuls ou combinés avec le système de panneaux à bacs.

Panneaux à Bacs et Chariots

En complément des blocs porte outils, panneaux renforcés et chariots équipés de panneaux à bacs, grande capacité.



Armoires à tiroirs cubio

Rangement mobile cubio

Séparateurs cubio

Armoires à portes cubio

Etablis cubio

Système Perfo

Système CNC

Armoires à tiroirs verso

Rangement mobile verso

Armoires à portes verso

Etablis verso

Équipement spécialisé

Coffres & Sièges

CNC | Garnitures et paniers porte outils

Garnitures pour outils

Se fixent facilement et rapidement dans les paniers ou dans les blocs.

Largeurs 50, 75 ou 100 mm en fonction du modèle, se clipsent en un clin d'œil.

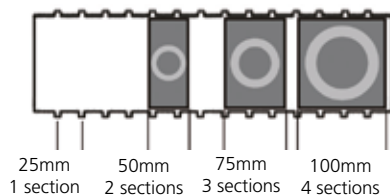

Pour définir la capacité d'un panier en fonction du type de garnitures, calculez le nombre de sections nécessaires à l'aide du schéma ci-dessus en tenant compte de la largeur de la garniture (voir tableau ci-contre).

Une garniture pleine est disponible pour les outils spéciaux (garniture à percer en fonction de l'outil).

Toutes les garnitures ont un alésage conique, sauf pour le type VDI. Diamètre supérieur précisé.

L'encombrement en hauteur de la garniture une fois positionnée est de 32 mm.

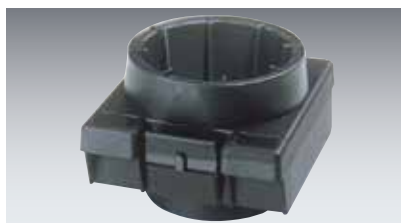

Garnitures pour outils

Type d'outil	Diamètre (mm)	Sections	Largeur (mm)	Référence	P.U. HT €
ISO30 / BT30 / SK30 / Morse 3	28	2	50 mm	15002041	5.20
HSK - A40 / C40 / E40 / F40 / B50	30	2	50	15002042	5.20
HSK - A 32 / C32 / E32 / F32 / B40	24	2	50	15002043	5.20
Capto C3	23	2	50	15002093	5.20
Capto C4	29	2	50	15002094	5.20
VDI 30	30	3	75	15002044	6.50
VDI 40	40	3	75	15002045	6.50
ISO 35 / BT 35 / SK35 / Morse 4	35	3	75	15002046	6.50
ISO 40 / BT40 / SK40	41	3	75	15002047	6.50
ISO 45 / BT45 / SK45 / Morse 5	49	3	75	15002048	6.50
HSK - A50 / C50 / E50 / F50 / B63 / F63	38	3	75	15002049	6.50
HSK - A63 / C63 / E63 / B80	48	3	75	15002050	6.50
Capto C5	37	3	75	15002095	6.50
Capto C6	46	3	75	15002096	6.50
VDI 50	50	4	100	15002051	8.10
VDI 60	60	4	100	15002052	8.10
ISO 50 / BT 50 / SK50	67	4	100	15002053	8.10
HSK - A80 / C80 / E80 / F80 / B100	60	4	100	15002054	8.10
HSK - A100 / C100 / E100 / F100 / B125	75	4	100	15002055	8.10
Garniture pleine	\	4	100	15002056	31.65

Paniers porte outils

Système de rangement flexible. A utiliser seul ou en complément de chariots, armoires, établis. Les paniers sont équipés de poignées de manutention.

Disponibles avec les garnitures pour les usages les plus courants, ou en version nu à équiper de garnitures en fonction de votre besoin.

Paniers avec garnitures			
Capacité	Type d'outil	Référence	P.U. HT €
10	ISO30 / BT30 / MT3	15001012.16	95.80
6	ISO40 / BT 40	15001014.16	82.35
5	ISO50 / BT50	15001016.16	83.75
6	VDI30	15001017.16	82.35
6	VDI40	15001018.16	82.35
5	VDI50	15001019.16	83.75
6	HSK - A63 / B80	15001024.16	82.35
5	HSK - A100 / B125	15001026.16	83.75

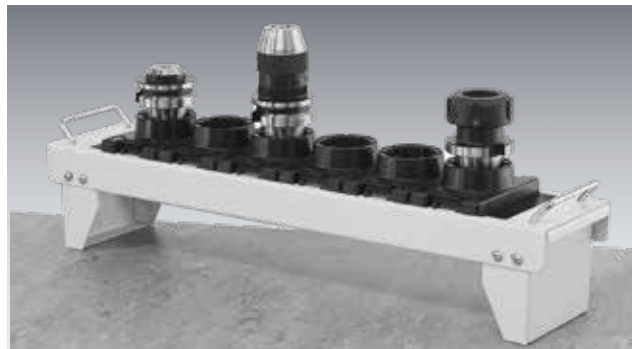

Dimensions LxPxH (mm) 590 x 125 x 110

Panier nu sans garnitures			
Rangées	Sections	Référence	P.U. HT €
1	20	15001007.16	59.80

CNC | Chariots de transport et présentoir

Présentoir pour établi

- Se pose sur tout type d'établi
- Capacité : 3 paniers porte outils
- Dimensions LxPxH (mm) 600 x 450 x 375
- Livré sans paniers

Désignation	Référence	P.U. HT €
Présentoir pour 3 paniers porte outils	15001003.16	218.00



Chariot



- Chariot pouvant recevoir jusqu'à 6 paniers
- 2 roulettes pivotantes avec frein et 2 roulettes fixes
- Plateau supérieur avec tapis caoutchouc
- Dimensions LxPxH (mm) 650 x 710 x 1020
- Livré sans paniers

Désignation	Référence	P.U. HT €
Chariot compacte	10401030.16	894.00

Chariot grande capacité

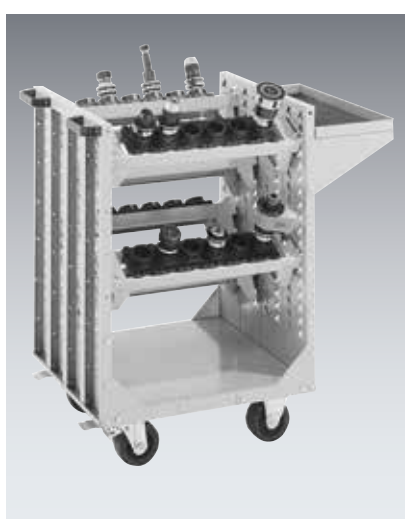

- Chariot pouvant recevoir jusqu'à 12 paniers
- Les paniers se fixent sur le chariot à l'aide de supports universels à commander séparément
- 2 roulettes pivotantes avec frein et 2 roulettes fixes
- Tablette d'extrémité avec tapis caoutchouc (option)
- Dimensions LxPxH (mm) 670x600x985



Les paniers se fixent sur le chariot à l'aide d'une paire de supports universels permettant une inclinaison de 0°, 15° et 30°.

Désignation	Référence	P.U. HT €
Chariot grande capacité	10401029.16	790.00
Tablette d'extrémité	12102084.16	121.00
Paire de supports universels	15003011.16	21.45

Armoires à tiroirs cubio

Rangement mobile cubio

Séparateurs cubio

Armoires à portes cubio

Etablis cubio

Système Perfo

Système CNC

Armoires à tiroirs verso

Rangement mobile verso

Armoires à portes verso

Etablis verso

Equipement spécialisé

Coffres & Sièges

CNC | Armoires à tiroirs CNC

Rangement des outils CNC dans des tiroirs

Les armoires à tiroirs bott cubio offre une grande capacité de rangement. L'accès aux outils est rapide et se fera en toute sécurité. Les outils seront protégés à la fois de la poussière et du vol.

Les tiroirs peuvent recevoir des paniers porte outils (solution amovible) ou des cadres à fixer sur le fond (solution fixe).

Les paniers portes outils ou les cadres pour tiroirs sont compatibles avec de nombreuses armoires en fonction du modèle choisi.

Nous consulter pour une étude, en fonction de votre besoin.

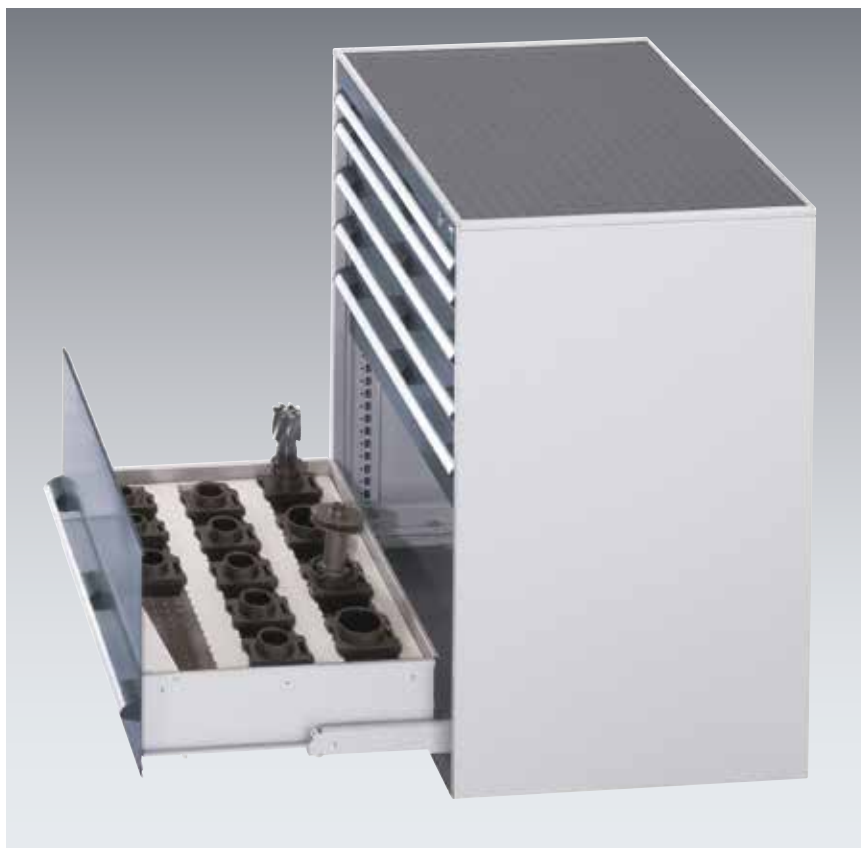

Paniers porte outils et rails pour tiroirs

Les paniers porte outils se positionnent dans un tiroir à l'aide d'une paire de rails. L'armoire idéale est une armoire de largeur 800 mm minimum, cependant le système est compatible avec des armoires plus larges.

Une armoire de profondeur 650 mm peut recevoir 3 paniers par tiroir.

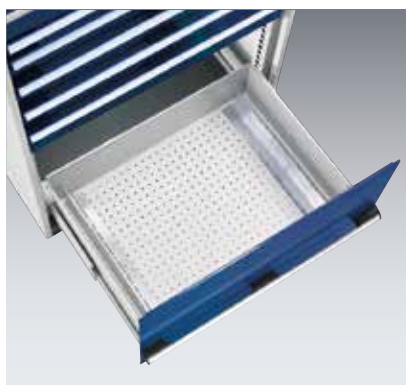

Paire de rails pour une armoire LxP 800 x 650 mm



Paniers porte outils positionnés sur la paire de rails

Désignation	Référence	P.U. HT €
Paire de rails	43013031.51V	46.55

Armoires à tiroirs



Voir pages 26 - 63

Séparateurs



64 - 83

Cadres pour tiroirs et garnitures

Les garnitures présentées à la page 174 se clipsent dans les cadres pour tiroirs. Les cadres peuvent recevoir 2, 3, ou 4 rangées de garnitures.

Les cadres pour tiroirs sont disponibles en hauteurs 80 et 125 mm, en fonction du type d'outils à ranger. Déterminez une hauteur de façade des tiroirs adaptée aux outils.



Les cadres sont également disponibles pour les tiroirs des armoires à portes, voir pages 179

Cadre pour tiroir, à équiper de garnitures.

Les cadres s'adaptent parfaitement aux tiroirs.

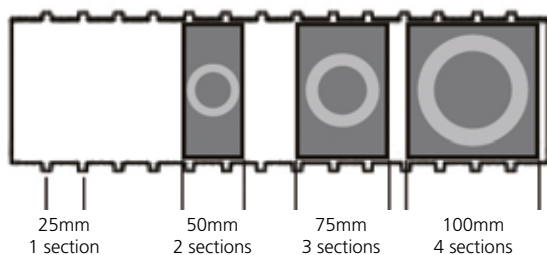

Une rangée peut recevoir différents types de garnitures. Toutes les combinaisons sont possibles.

Armoire de largeur (mm)	Armoire de profondeur (mm)	Rangées	Sections par rangées	Hauteur 80 mm		Hauteur 125 mm	
				Référence	P.U. HT €	Référence	P.U. HT €
525	525	2	15	43013001.16V	117.00	43013002.16V	113.00
525	650	3	15	43013011.16V	81.50	43013012.16V	86.60
650	650	3	20	43013013.16V	88.70	43013014.16V	95.30
650	750	4	20	43013023.16V	101.00	43013024.16V	111.00
800	525	2	26	43013005.16V	96.30	43013006.16V	112.00
800	650	3	26	43013015.16V	97.70	43013016.16V	105.00
800	750	4	26	43013025.16V	108.00	43013026.16V	116.00
1050	525	2	36	43013007.16V	140.00	43013008.16V	150.00
1050	650	3	36	43013017.16V	114.00	43013018.16V	124.00
1050	750	4	36	43013027.16V	126.00	43013028.16V	136.00
1300	750	4	46	43013029.16V	148.00	43013030.16V	157.00

Armoires à tiroirs cubio
Rangement mobile cubio
Séparateurs cubio
Armoires à portes cubio
Etablis cubio
Système Perfo
Système CNC
Armoires à tiroirs verso
Rangement mobile verso
Armoires à portes verso
Etablis verso
Equipement spécialisé
Coffres & Sièges

CNC | Armoires de rangement CNC

Armoires de rangement CNC

- Largeur 800 mm, profondeur 525 mm,
- différentes hauteurs
- Habillage intérieur des portes Perfo ou à bacs
- Tiroirs intérieurs, charge 75 Kg
- Tablette extensible pour paniers porte outils
- Tablette extensible pour garnitures

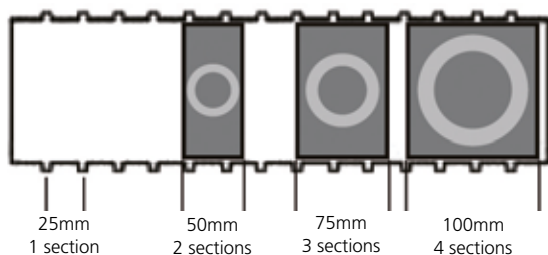

Une rangée peut recevoir différents types de garnitures. Toutes les combinaisons sont possibles.



Hauteur (mm)	Pour armoire de largeur 800mm				Pour armoire de largeur 1050mm			
	Portes Perfo		Portes Perfo		Portes Perfo		Portes Perfo	
	Référence	P.U. HT €	Référence	P.U. HT €	Référence	P.U. HT €	Référence	P.U. HT €
800	40012049.11V	545.00	40012050.11V	545.00	40013009.11V	634.00	40013010.11V	634.00
1000	40012053.11V	607.00	40012054.11V	607.00	40013013.11V	641.00	40013014.11V	641.00
1200	40012055.11V	670.00	40012056.11V	670.00	40013015.11V	712.00	40013016.11V	712.00
1600	40012057.11V	796.00	40012058.11V	796.00	40013017.11V	810.00	40013018.11V	810.00
2000	40012059.11V	921.00	40012060.11V	921.00	40013019.11V	924.00	40013020.11V	924.00

Tiroirs intérieurs



Tiroirs montés sur glissières à roulements. Charge par tiroir 75 Kg.
Hauteurs 125 mm ou 175 mm.
Réglables en Hauteur au pas de 25 mm.

Armoires de rangement	Hauteur 125 mm		Hauteur 175 mm	
	Référence	P.U. HT €	Référence	P.U. HT €
800 x 525	40522013.16V	83.90	40522015.16V	89.10
1050 x 525	40522017.16V	135.00	40522019.16V	140.00

Tablette fixe



Tablette en acier galvanisé. Charge 100 Kg.
Réglable en hauteur au pas de 25 mm.

Armoires de rangement	Référence	P.U. HT €
800 x 525	42101014.51V	44.75
1050 x 525	42101018.51V	48.20

Tablette extensible pour paniers porte outils



- Livrée nue à équiper de paniers porte outils.
- Capacité : 3 paniers.
- Glissières avec roulements, charge 75 Kg.
- Hauteur totale 220 mm.
- Paniers porte outils voir page 172

Pour armoire de largeur	Pour armoire de profondeur	Capacité	Référence	P.U. HT €
800mm	525mm	3	40523001.16V	188.00

Tablette extensible pour garnitures



- Livrée nue à équiper de garnitures. Voir page 172 pour les garnitures.
- Glissières avec roulements, charge 75 Kg.
- Hauteur totale 220 mm.
- 3 rangées par tablette extensible
- 24 sections par rangée pour largeur 800 mm
- 33 sections par rangée pour largeur 1050 mm

Pour armoire de largeur	Pour armoire de profondeur	Référence	P.U. HT €
800mm	525mm	40523002.16V	173.00
1050mm	525mm	40523005.16V	247.00

Cadre pour tiroir intérieur



- A fixer dans un tiroir intérieur, à équiper de garnitures (voir page 172).
- Pour armoire de LxP 800 x 525 mm
- 3 rangées par tablette extensible
- 26 sections par rangée pour largeur 800 mm
- 36 sections par rangée pour largeur 1050 mm

Pour armoire de largeur	Hauteur 80 mm		Hauteur 125 mm	
	Référence	P.U. HT €	Référence	P.U. HT €
800mm	43013005.16V	96.30	43013006.16V	112.00
1050mm	43013007.16V	140.00	43013008.16V	150.00

CNC | Blocs porte outils

Bloc porte outils

Les blocs porte outils s'utilisent seuls ou combinés avec les panneaux à bacs du système Perfo.

Dimensions des blocs LxPxH 233x158x139 mm. Des blocs avec leurs garnitures pour des applications standards sont présentées, pour d'autres applications choisir le bloc seul et compléter avec les garnitures de votre choix de la page 172.

Nombre d'outils	Type d'outils	Référence	P.U. HT €
4	ISO30 / BT 30 / MT3	15002057.16	50.15
3	ISO40 / BT 40	15002059.16	50.15
2	ISO50 / BT50	15002061.16	50.15
3	VDI30	15002062.16	50.15
3	VDI40	15002063.16	50.15
2	VDI50	15002064.16	50.15
3	HSK A63 / B80	15002069.16	32.70
2	HSK A80 / B100	15002070.16	50.15



Bloc nu

Rangées	Sections	Référence	P.U. HT €
1	9	13013054.16	32.70

Panneaux pour blocs porte outils

Les panneaux sont disponibles en 4 longueurs. Raidisseurs en fer « U » pour une meilleure rigidité.

Accessoires et bacs pour panneaux, voir pages 154-155

Panneau LxH (mm)	Nombre de blocs par panneau	Référence	P.U. HT €
495 x 457	4	14025137.11	33.75
990 x 457	8	14025139.11	52.15
1486 x 457	12	14025140.11	70.60



Panneaux arrières pour établis

Se fixent à l'arrière d'un établi. Le kit comprend un panneau à bacs et une paire d'équerres support.

Compatibles avec tous les établis. Hauteur 457 mm.

Pour plan de travail de LxP (mm)	Référence	P.U. HT €
1500 x 600 +	07002203.11V	138.00
2000 x 600 +	07002204.11V	163.00



Rack pour blocs porte outils



Modèle présenté : module départ double faces avec blocs porte outils et tablette inférieure.

Rack équipé de panneaux à bacs pour recevoir les blocs portes outils. Disponible en simple ou double faces, module départ et module suivant.

Capacité, jusqu'à 32 blocs par face. Tablette inférieure pour outils longs en option.

Dimensions LxPxH 1015x452/905x1835 mm.



Tablette inférieure en option

Modèle	Type	Prof.	Référence	P.U. HT €
Simple face	Module départ	452	12102092.11	436.00
Double faces	Module départ	905	12102094.11	624.00
Simple face	Module suivant	452	12102093.11	308.00
Double faces	Module suivant	905	12102095.11	497.00
Tablette inférieure			12102096.11	75.50

Chariot pour blocs porte outils



Tablette inférieure en option.



Portes en option.

Chariot équipé double faces de panneaux à bacs, d'un dessus à rebords avec 3 bacs, poignée de manutention et 4 roues de diamètre 125 mm (2 fixes, 2 pivotantes dont 1 à frein).

Capacité, jusqu'à 12 blocs par face.

Portes renforcée et tablette inférieure pour outils longs en option.

Dimensions LxPxH 1115x600x1150 mm.

Modèle présenté : chariot avec blocs porte outils..

Désignation	Référence	P.U. HT €
Chariot nu	10403013.11	806.00
Jeu de portes (1 face)	12501016.11	175.00
Tablette inférieure	12102096.16	75.50

Armoires à tiroirs cubio

Rangement mobile cubio

Séparateurs cubio

Armoires à portes cubio

Etablis cubio

Système Perfo

Système CNC

Armoires à tiroirs verso

Rangement mobile verso

Armoires à portes verso

Etablis verso

Equipement spécialisé

Coffres & Sièges





verso armoires à tiroirs



Construction en tôle d'acier soudé | Ouverture des tiroirs à 100% |
Charge par tiroir 60 Kg | Excellent rapport qualité prix

Caractéristiques techniques des armoires à tiroirs Tous les détails et avantages des armoires bott verso.	Page 184
Armoires à tiroirs largeur 525 mm	Page 186
Armoires à tiroirs largeur 800 mm	Page 188
Armoires à tiroirs largeur 1050 mm	Page 190
Compartimentage et accessoires Séparateurs pour tiroirs et dessus pour compléter votre armoire	Page 192

Armoires à tiroirs cubio

Rangement mobile cubio

Séparateurs cubio

Armoires à portes cubio

Etablis cubio

Système Perfo

Système CNC

Armoires à tiroirs verso

Rangement mobile verso

Armoires à portes verso

Etablis verso

Equipement spécialisé

Coffres & Sièges

verso | **Armoires à tiroirs** Caractéristiques et avantages des armoires à tiroirs bott verso

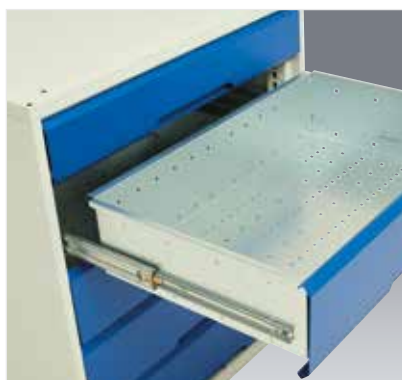



Caisson Robuste

Caisson en tôle d'acier soudé avec renforts pour une utilisation en milieu industriel. 3 largeurs, 3 hauteurs, profondeur unique de 550 mm.

Charge par Tiroir, 60 Kg

Tiroirs montés sur glissières à roulements supportant une charge de 60 Kg. Ouverture et fermeture aisées, même à pleine charge.

Hauteur des Tiroirs

Les tiroirs sont disponibles en hauteur 100, 125 et 175 mm. Le corps des tiroirs est quasiment identique à la hauteur de la façade.

Ouverture à 100 %

Tous les tiroirs sont montés sur glissières à roulements avec une ouverture à 100 % permettant un accès facile au contenu du tiroir.

Compartimentage

Des kits de compartimentage des tiroirs sont disponibles en option. Egalement en option des tapis mousse pour protéger les outils.

Verrouillage des Tiroirs

Fermeture des tiroirs par verrouillage centralisé, clé passe partout en option.

Dessus Pupitre

Avec plumier, accessoire disponible pour tous les modèles.

Plateaux et Dessus 3 Rebords

En option, dessus bois multiplis hêtre ou Lino gris d'épaisseur 30 mm. Dessus 3 rebords avec tapis vinyle anti roulis également disponible.

Armoires à tiroirs cubio

Rangement mobile cubio

Séparateurs cubio

Armoires à portes cubio

Etablis cubio

Système Perfo

Système CNC

Armoires à tiroirs verso

Rangement mobile verso

Armoires à portes verso

Etablis verso

Equipement spécialisé

Coffres & Sièges

Caisson et ossature

RAL 7035-Gris clair

Porte et façade

RAL 5010-Bleu gentiane .11

RAL 7035-Gris clair .16

RAL 3004-Rouge pourpre .24

RAL 7016-Gris anthracite .19

verso | Armoires à tiroirs Largeur 525 mm, profondeur 550 mm

Armoires à tiroirs largeur 525 mm, profondeur 550 mm



Hauteur 800 mm

Compartiment hauteur 725 mm équipé de 2 tablettes

Référence	P.U. HT €
16926038.11	265.00

2 tiroirs (2x100mm) compartiment hauteur 500 mm équipé d'1 tablette

Référence	P.U. HT €
16925016.11	431.00

Hauteur 900 mm

Compartiment hauteur 825 mm équipé de 2 tablettes

Référence	P.U. HT €
16926047.11	295.00

2 tiroirs (1x 125mm, 1x 175mm) compartiment hauteur 500 mm équipé d'1 tablette

Référence	P.U. HT €
16925037.11	461.00

Hauteur 1000 mm

Compartiment hauteur 925 mm équipé de 2 tablettes

Référence	P.U. HT €
16926059.11	326.00

3 tiroirs (1x 100mm, 1x 125mm, 1x 175mm) compartiment hauteur 500 mm équipé d'1 tablette

Référence	P.U. HT €
16925061.11	486.00



bott verso est également disponible en gris clair RAL 7035, rouge RAL 3004 ou gris anthracite RAL 7016 pour les portes et façades de tiroirs.

Hauteur 800 mm



2x 100mm, 3x 175mm tiroirs

Référence	P.U. HT €
16925012.11	528.00



1x 100mm, 5x 125mm tiroirs

Référence	P.U. HT €
16925014.11	614.00



6x 100mm, 1x 125mm tiroirs

Référence	P.U. HT €
16925015.11	702.00

Hauteur 900 mm



1x 125mm, 4x 175mm tiroirs

Référence	P.U. HT €
16925017.11	577.00



4x 100mm, 2x 125mm, 1x 175mm tiroirs

Référence	P.U. HT €
16925029.11	663.00



7x 100mm, 1x 125mm tiroirs

Référence	P.U. HT €
16925033.11	759.00

Hauteur 1000 mm



4x 100mm tiroirs, compartiment hauteur 500 mm équipé d'1 tablette

Référence	P.U. HT €
16925065.11	574.00



2x 100mm, 3x 125mm, 2x 175mm tiroirs

Référence	P.U. HT €
16925049.11	689.00



8x 100mm, 1x 125mm tiroirs

Référence	P.U. HT €
16925057.11	859.00

Caisson et ossature



RAL 7035-Gris clair

Porte et façade

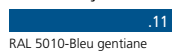

RAL 5010-Bleu gentiane



RAL 7035-Gris clair



RAL 3004-Rouge pourpre



RAL 7016-Gris anthracite

Armoires à tiroirs cubio

Rangement mobile cubio

Séparateurs cubio

Armoires à portes cubio

Etablis cubio

Système Perfo

Système CNC

Armoires à tiroirs verso

Rangement mobile verso

Armoires à portes verso

Etablis verso

Equipement spécialisé

Coffres & Sièges

verso | Armoires à tiroirs Largeur 800 mm, profondeur 550 mm

Armoires à tiroirs largeur 800 mm, profondeur 550 mm



Hauteur 800 mm

Compartiment hauteur 725 mm équipé de 2 tablettes

Référence	P.U. HT €
16926138.11	334.00

2 tiroirs (2x100mm) compartiment hauteur 500 mm équipé d'1 tablette

Référence	P.U. HT €
16925116.11	514.00

Hauteur 900 mm

Compartiment hauteur 825 mm équipé de 2 tablettes

Référence	P.U. HT €
16926147.11	366.00

2 tiroirs (1x 125mm, 1x 175mm) compartiment hauteur 500 mm équipé d'1 tablette

Référence	P.U. HT €
16925137.11	546.00

Hauteur 1000 mm

Compartiment hauteur 925 mm équipé de 2 tablettes

Référence	P.U. HT €
16926159.11	383.00

3 tiroirs (1x 100mm, 1x 125mm, 1x 175mm) compartiment hauteur 500 mm équipé d'1 tablette

Référence	P.U. HT €
16925161.11	574.00



bott verso est également disponible en gris clair RAL 7035, rouge RAL 3004 ou gris anthracite RAL 7016 pour les portes et façades de tiroirs.

Hauteur 800 mm



2x 100mm, 3x 175mm tiroirs

Référence	P.U. HT €
16925112.11	608.00



1x 100mm, 5x 125mm tiroirs

Référence	P.U. HT €
16925114.11	707.00



6x 100mm, 1x 125mm tiroirs

Référence	P.U. HT €
16925115.11	808.00

Hauteur 900 mm



1x 125mm, 4x 175mm tiroirs

Référence	P.U. HT €
16925117.11	661.00



4x 100mm, 2x 125mm, 1x 175mm tiroirs

Référence	P.U. HT €
16925129.11	762.00



7x 100mm, 1x 125mm tiroirs

Référence	P.U. HT €
16925133.11	805.00

Hauteur 1000 mm



4x 100mm tiroirs compartiment hauteur 500 mm équipé d'1 tablette

Référence	P.U. HT €
16925165.11	675.00



2x 100mm, 3x 125mm, 2x 175mm tiroirs

Référence	P.U. HT €
16925149.11	789.00



8x 100mm, 1x 125mm tiroirs

Référence	P.U. HT €
16925157.11	890.00

Caisson et ossature



RAL 7035-Gris clair

Porte et façade

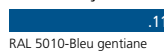

RAL 5010-Bleu gentiane



RAL 7035-Gris clair



RAL 3004-Rouge pourpre

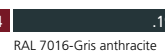

RAL 7016-Gris anthracite

Armoires à tiroirs cubio

Rangement mobile cubio

Séparateurs cubio

Armoires à portes cubio

Etablis cubio

Système Perfo

Système CNC

Armoires à tiroirs verso

Rangement mobile verso

Armoires à portes verso

Etablis verso

Equipement spécialisé

Coffres & Sièges

verso | Armoires à tiroirs Largeur 1050 mm, profondeur 550 mm

Armoires à tiroirs largeur 1050 mm, profondeur 550 mm



Hauteur 800 mm

Compartiment hauteur 725 mm équipé de 2 tablettes

Référence	P.U. HT €
16926238.11	426.00

2 tiroirs (2x100mm) compartiment hauteur 500 mm équipé d'1 tablette

Référence	P.U. HT €
16925216.11	599.00

Hauteur 900 mm

Compartiment hauteur 825 mm équipé de 2 tablettes

Référence	P.U. HT €
16926247.11	450.00

2 tiroirs (1x 125mm, 1x 175mm) compartiment hauteur 500 mm équipé d'1 tablette

Référence	P.U. HT €
16925237.11	625.00

Hauteur 1000 mm

Compartiment hauteur 925 mm équipé de 2 tablettes

Référence	P.U. HT €
16926259.11	476.00

3 tiroirs (1x 100mm, 1x 125mm, 1x 175mm) compartiment hauteur 500 mm équipé d'1 tablette

Référence	P.U. HT €
16925261.11	668.00



bott verso est également disponible en gris clair RAL 7035, rouge RAL 3004 ou gris anthracite RAL 7016 pour les portes et façades de tiroirs.

Hauteur 800 mm



2x 100mm, 3x 175mm tiroirs

Référence	P.U. HT €
16925212.11	694.00



1x 100mm, 5x 125mm tiroirs

Référence	P.U. HT €
16925214.11	809.00



6x 100mm, 1x 125mm tiroirs

Référence	P.U. HT €
16925215.11	926.00

Hauteur 900 mm



1x 125mm, 4x 175mm tiroirs

Référence	P.U. HT €
16925217.11	741.00



4x 100mm, 2x 125mm, 1x 175mm tiroirs

Référence	P.U. HT €
16925229.11	857.00



7x 100mm, 1x 125mm tiroirs

Référence	P.U. HT €
16925233.11	977.00

Hauteur 1000 mm



4x 100mm tiroirs, compartiment hauteur 500 mm équipé d'1 tablette

Référence	P.U. HT €
16925265.11	785.00



2x 100mm, 3x 125mm, 2x 175mm tiroirs

Référence	P.U. HT €
16925249.11	904.00



8x 100mm, 1x 125mm tiroirs

Référence	P.U. HT €
16925257.11	1019.00

Caisson et ossature

RAL 7035-Gris clair

Porte et façade

.11	.16	.24	.19
RAL 5010-Bleu gentiane	RAL 7035-Gris clair	RAL 3004-Rouge pourpre	RAL 7016-Gris anthracite

Kits de compartimentage pour armoire largeur 525 mm



Séparateurs métalliques – 3 compartiments

Tiroir	Référence	P.U. HT €
100 / 125mm	16926800.51	16.25
175mm	16926801.51	17.45



Séparateurs métalliques – 6 compartiments

Tiroir	Référence	P.U. HT €
100 / 125mm	16926802.51	22.00
175mm	16926803.51	22.70



Séparateurs métalliques – 9 compartiments

Tiroir	Référence	P.U. HT €
100 / 125mm	16926804.51	30.85
175mm	16926805.51	32.65

Kits de compartimentage pour armoire largeur 800 mm



Séparateurs métalliques – 5 compartiments

Tiroir	Référence	P.U. HT €
100 / 125mm	16926820.51	32.40
175mm	16926821.51	34.85



Séparateurs métalliques – 9 compartiments

Tiroir	Référence	P.U. HT €
100 / 125mm	16926822.51	32.45
175mm	16926823.51	39.65



Séparateurs métalliques – 15 compartiments

Tiroir	Référence	P.U. HT €
100 / 125mm	16926824.51	53.35
175mm	16926825.51	60.20

Kits de compartimentage pour armoire largeur 1050 mm



Séparateurs métalliques – 7 compartiments

Tiroir	Référence	P.U. HT €
100 / 125mm	16926840.51	48.50
175mm	16926841.51	52.20

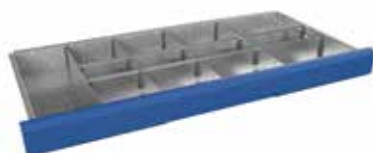

Séparateurs métalliques – 13 compartiments

Tiroir	Référence	P.U. HT €
100 / 125mm	16926842.51	51.45
175mm	16926843.51	58.25



Séparateurs métalliques – 21 compartiments

Tiroir	Référence	P.U. HT €
100 / 125mm	16926844.51	77.75
175mm	16926845.51	85.35

Tapis mousse & Bacs de rangement



Bacs de rangement - 13 compartiments

Armoire largeur 525 mm		
Tiroir	Référence	P.U. HT €
100 / 125mm	16926810	47.80
Tapis mousse	16926900	3.50



Bacs de rangement - 16 compartiments

Armoire largeur 800 mm		
Tiroir	Référence	P.U. HT €
100 / 125mm	16926830	69.65
Tapis mousse	16926901	4.70



Bacs de rangement - 32 compartiments

Armoire largeur 1050 mm		
Tiroir	Référence	P.U. HT €
100 / 125mm	16926850	90.00
Tapis mousse	16926902	5.65

Dessus 3 rebords, Plateau Mpx & Plateau Lino



Dessus 3 rebords avec tapis caoutchouc. Recommandé pour les armoires et servantes roulantes.



Multiplis hêtre. Surface dure, platea pour un usage universel. Profondeur 600 mm, épaisseur 30 mm.



Coloris gris épaisseur 30 mm. Facile à nettoyer, bonne résistance à l'eau, aux huiles et produits chimiques. Idéal pour les travaux de préparation et d'assemblage. Profondeur 600 mm.

Pour armoire (mm)	Dessus 3 rebords		Plateau Mpx		Plateau Lino	
	Référence	P.U. HT €	Référence	P.U. HT €	Référence	P.U. HT €
525 x 550	16926930.16	24.70	41201147.08	76.90	41201147.15	104.00
800 x 550	16926931.16	28.75	41201149.08	103.00	41201149.15	163.00
1050 x 550	16926932.16	32.40	41201150.08	143.00	41201150.15	166.00

Pupitre



Se fixe sur le dessus des armoires. Hauteur 130 mm

Pour armoire (mm)	Référence	P.U. HT €
525 x 550	16926920.16	59.05
800 x 550	16926921.16	70.35
1050 x 550	16926922.16	81.70

Tablette en acier galvanisé

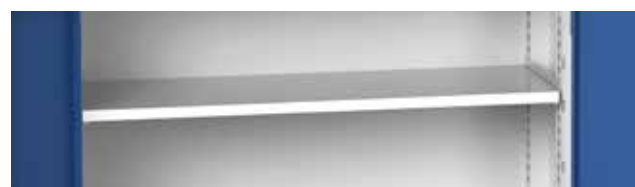

Étagères en acier galvanisé charge 60 kg.

Pour armoire (mm)	Référence	P.U. HT €
525 x 550	16926912.51	23.50
800 x 550	16926915.51	29.55
1050 x 550	16926918.51	43.70

Caisson et ossature

RAL 7035-Gris clair

Porte et façade

RAL 5010-Bleu gentiane

RAL 7035-Gris clair

RAL 3004-Rouge pourpre

RAL 7016-Gris anthracite

Armoires à tiroirs cubio

Rangement mobile cubio

Séparateurs cubio

Armoires à portes cubio

Etablis cubio

Système Perfo

Système CNC

Armoires à tiroirs verso

Rangement mobile verso

Armoires à portes verso

Etablis verso

Équipement spécialisé

Coffres & Sièges

verso rangement mobile



Construction en tôle d'acier soudé | Ouverture des tiroirs à 100% |
Charge par tiroir 50 Kg | Excellent rapport qualité prix

Caractéristiques techniques des solutions mobiles
Tous les détails et avantages des servantes roulantes et dessertes de maintenance

Page 196

Servantes roulantes

Page 197

Dessertes de maintenance

Page 198

Armoires à tiroirs cubio

Rangement mobile cubio

Séparateurs cubio

Armoires à portes cubio

Etablis cubio

Système Perfo

Système CNC

Armoires à tiroirs verso

Rangement mobile verso

Armoires à portes verso

Etablis verso

Equipement spécialisé

Coffres & Sièges

verso | **Rangement mobile** Caractéristiques techniques des solutions mobiles



Caisson Robuste

Caisson en tôle d'acier soudé avec renforts pour une utilisation en milieu industriel.

Charge par Tiroir, 50 Kg

Tiroirs montés sur glissières à roulements supportant une charge de 50 Kg. Ouverture et fermeture aisées, même à pleine charge.

Hauteur des Tiroirs

Les tiroirs sont disponibles en hauteur 75, 125 et 175 mm. Le corps des tiroirs est quasiment identique à la hauteur de la façade.

Ouverture à 100 %

Tiroirs disponibles en hauteur 100, 125 et 175 mm.

Compartimentage

Des kits de compartimentage des tiroirs sont disponibles en option.

Egalement en option des tapis mousse pour protéger les outils.

Roues de Qualité

Les roues fixes et pivotantes sont à bandage caoutchouc pour une utilisation souple et en toute sécurité. Capacité de charge de 200 Kg pour les servanttes roulantes bott verso.

Plateaux et Dessus 3 Rebords

En option, dessus bois multiplis hêtre ou Lino gris d'épaisseur 30 mm.

Dessus 3 rebords avec tapis vinyle anti roulis également disponible.



verso | **Rangement mobile** Servantes roulantes

Servantes roulantes

- Construction en tôle d'acier soudé, avec poignée de manutention
- Ouverture des tiroirs à 100%, charge 50 Kg
- Mécanisme de sécurité empêchant l'ouverture accidentelle des tiroirs
- Hauteur 980 mm avec plateau Multiplex ou Lino
- Hauteur 965 mm avec dessus 3 rebords
- Profondeur 550 mm pour tous les modèles
- Diamètre des roulettes 125 mm, 2 fixes et 2 pivotantes à frein



bott verso est également disponible en gris clair RAL 7035, rouge RAL 3004 ou gris anthracite RAL 7016 pour les portes et façades de tiroirs.



Largeur	Tiroirs (mm)	Plateau	Référence	P.U. HT €
800	2x 100, 3x 175	3 Rebords et tapis	16927002.11	829.00
800	2x 100, 3x 175	Multiplex	16927001.11	884.00
800	2x 100, 3x 175	Lino	16927000.11	979.00
1050	2x 100, 3x 175	3 Rebords et tapis	16927052.11	912.00
1050	2x 100, 3x 175	Multiplex	16927051.11	983.00
1050	2x 100, 3x 175	Lino	16927050.11	1066.00

Largeur	Tiroirs (mm)	Plateau	Référence	P.U. HT €
800	6x 100, 1x 125	3 Rebords et tapis	16927008.11	1037.00
800	6x 100, 1x 125	Multiplex	16927007.11	1091.00
800	6x 100, 1x 125	Lino	16927006.11	1128.00
1050	6x 100, 1x 125	3 Rebords et tapis	16927058.11	1153.00
1050	6x 100, 1x 125	Multiplex	16927057.11	1224.00
1050	6x 100, 1x 125	Lino	16927056.11	1307.00



Largeur	Tiroirs (mm)	Plateau	Référence	P.U. HT €
800	3x 100, 2x 125, 1x 175	3 Rebords et tapis	16927005.11	912.00
800	3x 100, 2x 125, 1x 175	Multiplex	16927004.11	964.00
800	3x 100, 2x 125, 1x 175	Lino	16927003.11	1055.00
1050	3x 100, 2x 125, 1x 175	3 Rebords et tapis	16927055.11	1009.00
1050	3x 100, 2x 125, 1x 175	Multiplex	16927054.11	1077.00
1050	3x 100, 2x 125, 1x 175	Lino	16927053.11	1155.00

Largeur	Tiroirs (mm)	Plateau	Référence	P.U. HT €
800	2x 100, 1 tablette réglable	3 Rebords et tapis	16927011.11	616.00
800	2x 100, 1 tablette réglable	Multiplex	16927010.11	668.00
800	2x 100, 1 tablette réglable	Lino	16927009.11	811.00
1050	2x 100, 1 tablette réglable	3 Rebords et tapis	16927061.11	685.00
1050	2x 100, 1 tablette réglable	Multiplex	16927060.11	756.00
1050	2x 100, 1 tablette réglable	Lino	16927059.11	851.00

Caisson et ossature

Porte et façade



RAL 7035-Gris clair

RAL 5010-Bleu gentiane

RAL 7035-Gris clair

RAL 3004-Rouge pourpre

RAL 7016-Gris anthracite

Armoires à tiroirs cubio
Rangement mobile cubio
Séparateurs cubio
Armoires à portes cubio
Etablis cubio
Système Perfo
Système CNC
Armoires à tiroirs verso
Rangement mobile verso
Armoires à portes verso
Etablis verso
Equipement spécialisé
Coffres & Sièges

Dessertes de maintenance

- Construction en tôle d'acier soudé
- Le compartiment à porte est équipé d'une tablette en acier galvanisé réglable en hauteur
- Charge par tablette 60 Kg
- Ouverture des tiroirs à 100%, charge 50 Kg
- Mécanisme de sécurité empêchant l'ouverture accidentelle des tiroirs
- Poignée de manutention
- 4 roulettes diamètre 125mm, 2 fixes et 2 pivotantes à frein
- Charge maximum admissible 200 Kg
- Largeur 1050 mm
- Hauteur 980 mm, profondeur 600 mm avec plateau épaisseur 30 mm
- Hauteur 965 mm, profondeur 550 mm avec dessus 3 rebords



bott verso est également disponible en gris clair RAL 7035, rouge RAL 3004 ou gris anthracite RAL 7016 pour les portes et façades de tiroirs.



3 Rebords et tapis



Mpx



Lino



Tiroirs / Compartiments	Plateau	Référence	P.U. HT €
2 tiroirs / Compartiments à porte hauteur 725 mm avec tablette	3 Rebords et tapis	16927142.11	581.00
	Mpx	16927141.11	646.00
	Lino	16927140.11	724.00

Dessertes de maintenance



Tiroirs / Compartiments	Plateau	Référence	P.U. HT €
2x 100mm, 3x 175mm, 1 compartiment à porte hauteur 725mm avec tablette	3 Rebords et tapis	16927122.11	912.00
	Mpx	16927121.11	981.00
	Lino	16927120.11	1065.00



Tiroirs / Compartiments	Plateau	Référence	P.U. HT €
3x 100mm, 2x 125mm, 3x 175mm, 1 compartiment à porte hauteur 725mm avec tablette	3 Rebords et tapis	16927125.11	1020.00
	Mpx	16927124.11	1089.00
	Lino	16927123.11	1174.00



Tiroirs / Compartiments	Plateau	Référence	P.U. HT €
6x 100mm, 1x 125mm, 1 compartiment à porte hauteur 725mm avec tablette	3 Rebords et tapis	16927128.11	1133.00
	Mpx	16927127.11	1201.00
	Lino	16927126.11	1287.00



Tiroirs / Compartiments	Plateau	Référence	P.U. HT €
4x 100mm, 6x 175mm tiroirs	3 Rebords et tapis	16927102.11	1239.00
	Mpx	16927101.11	1310.00
	Lino	16927100.11	1397.00

Tiroirs / Compartiments	Plateau	Référence	P.U. HT €
1 compartiment à porte hauteur 725mm avec tablette	3 Rebords et tapis	16927064.11	548.00
	Mpx	16927063.11	621.00
	Lino	16927062.11	719.00



Existe également en largeur 800mm, nous consulter

Caisson et ossature	Porte et façade
RAL 7035-Gris clair	.11 .16 .24 .19
	RAL 5010-Bleu gentiane RAL 7035-Gris clair RAL 3004-Rouge pourpre RAL 7016-Gris anthracite

Armoires à tiroirs cubio

Rangement mobile cubio

Séparateurs cubio

Armoires à portes cubio

Etablis cubio

Système Perfo

Système CNC

Armoires à tiroirs verso

Rangement mobile verso

Armoires à portes verso

Etablis verso

Equipement spécialisé

Coffres & Sièges

verso armoires à portes



Construction en tôle d'acier soudé | Tiroirs montés sur roulements, charge 60 Kg | Tablette en acier galvanisé, charge 60 Kg

<p>Caractéristiques techniques des armoires à portes Tous les détails et avantages des armoires à portes bott verso.</p>	Page 202
<p>Armoires à portes battantes Avec tablettes en acier galvanisé réglables.</p>	Page 204
<p>Armoires à portes transparentes Pour voir immédiatement le contenu de l'armoire.</p>	Page 206
<p>Armoires à portes coulissantes Pour un gain de place et une bonne sécurité (portes en acier).</p>	Page 207
<p>Armoires à bacs Armoires à tablettes équipées de bacs à bec.</p>	Page 208
<p>Armoires à cases Idéal pour le rangement et classement de documents.</p>	Page 210
<p>Armoires « mini atelier » Armoires polyvalentes avec plan de travail et habillage Perfo.</p>	Page 211
<p>Armoires polyvalentes Armoires à portes équipées de tablettes et tiroirs intérieurs.</p>	Page 212
<p>Accessoires pour armoires Composants individuels pour personnaliser son armoire.</p>	Page 214
<p>Armoires à porte rideau Pour un gain de place et une liberté de circulation.</p>	Page 216
<p>Armoires murales Pour gagner en espace de rangement.</p>	Page 217

verso | **Armoires à portes** Caractéristiques et avantages des armoires à portes





Caisson Robuste

Caissons en tôle d'acier soudé, renforcés pour une meilleure rigidité.

Différents Types de Portes

Portes battantes renforcées, portes ventilées ou portes à rideau.

Tablettes Acier Galvanisé

Tablettes robustes, charge admissible 60 Kg. Réglables au pas de 25 mm.

Aménagement Intérieur

Aménagement intérieur avec des accessoires perfo, bacs à bec, plans de travail.

Tiroirs intérieurs Charge 60 Kg

Tiroirs intérieurs montés sur glissières à roulements, charge 60 Kg. Corps des tiroirs en acier galvanisé très résistant.

Compartimentage

Des kits de compartimentage des tiroirs sont disponibles en option. Egalement en option des tapis mousse pour protéger les outils.

Armoires Murales

Avec une faible profondeur de 350 mm ces armoires sont des bons compléments pour un rangement en toute sécurité.

Plateaux et Dessus 3 Rebords

En option, dessus bois multiplis hêtre ou Lino gris d'épaisseur 30 mm. Dessus 3 rebords avec tapis vinyle anti roulis également disponible.

Armoires à tiroirs cubio

Rangement mobile cubio

Séparateurs cubio

Armoires à portes cubio

Etablis cubio

Système Perfo

Système CNC

Armoires à tiroirs verso

Rangement mobile verso

Armoires à portes verso

Etablis verso

Equipement spécialisé

Coffres & Sièges

Caisson et ossature

RAL 7035-Gris clair

Porte et façade

RAL 5010-Bleu gentiane .11

RAL 7035-Gris clair .16

RAL 3004-Rouge pourpre .24

RAL 7016-Gris anthracite .19

verso | Armoires à portes Battantes

Armoires à portes battantes

- Construction en tôle d'acier soudé
- Portes renforcées avec fermeture par crémone 3 points
- Portes ventilées pour une bonne aération et visualisation du contenu
- Tablettes en acier galvanisé réglable au pas de 25 mm
- Charge par tablette 60 kg



bott verso est également disponible en gris clair RAL 7035, rouge RAL 3004 ou gris anthracite RAL 7016 pour les portes et façades de tiroirs.



Largeur 525mm x Profondeur 350mm

Hauteur	Tablettes	Portes pleines		Portes ventilées	
		Référence	P.U. HT €	Référence	P.U. HT €
800	2	16926008.11	227.00	16926710.11	227.00
900	2	16926011.11	248.00	16926711.11	248.00
1000	2	16926014.11	295.00	16926712.11	295.00
2000	4	16926019.11	434.00	16926713.11	434.00
Tablette supplémentaire				16926910.51	19.90

Largeur 525mm x Profondeur 550mm

Hauteur	Tablettes	Portes pleines		Portes ventilées	
		Référence	P.U. HT €	Référence	P.U. HT €
800	2	16926038.11	265.00	16926720.11	265.00
900	2	16926047.11	295.00	16926721.11	295.00
1000	2	16926059.11	326.00	16926722.11	326.00
2000	4	16926067.11	478.00	16926723.11	478.00
Tablette supplémentaire				16926912.51	23.50

Largeur 800mm x Profondeur 350mm

Hauteur	Tablettes	Portes pleines		Portes ventilées	
		Référence	P.U. HT €	Référence	P.U. HT €
800	2	16926108.11	297.00	16926730.11	297.00
900	2	16926111.11	328.00	16926731.11	328.00
1000	2	16926114.11	360.00	16926732.11	360.00
2000	4	16926119.11	508.00	16926733.11	508.00
Tablette supplémentaire				16926913.51	23.90

Largeur 800mm x Profondeur 550mm

Hauteur	Tablettes	Portes pleines		Portes ventilées	
		Référence	P.U. HT €	Référence	P.U. HT €
800	2	16926138.11	334.00	16926740.11	334.00
900	2	16926147.11	366.00	16926741.11	366.00
1000	2	16926159.11	383.00	16926742.11	383.00
2000	4	16926167.11	552.00	16926743.11	552.00
Tablette supplémentaire				16926915.51	29.55

Largeur 1050mm x Profondeur 350mm

Hauteur	Tablettes	Portes pleines		Portes ventilées	
		Référence	P.U. HT €	Référence	P.U. HT €
800	2	16926208.11	374.00	16926750.11	374.00
900	2	16926211.11	404.00	16926751.11	404.00
1000	2	16926214.11	440.00	16926752.11	440.00
2000	4	16926219.11	608.00	16926753.11	608.00
Tablette supplémentaire				16926916.51	33.15

Largeur 1050mm x Profondeur 550mm

Hauteur	Tablettes	Portes pleines		Portes ventilées	
		Référence	P.U. HT €	Référence	P.U. HT €
800	2	16926238.11	426.00	16926760.11	426.00
900	2	16926247.11	450.00	16926761.11	450.00
1000	2	16926259.11	476.00	16926762.11	476.00
2000	4	16926267.11	680.00	16926770.11	680.00
Tablette supplémentaire				16926918.51	43.70



Largeur 1300mm x Profondeur 550mm

Hauteur	Tablettes	Portes pleines		Portes ventilées	
		Référence	P.U. HT €	Référence	P.U. HT €
800	2	16926621.11	616.00	16926780.11	686.00
900	2	16926631.11	625.00	16926781.11	695.00
1000	2	16926601.11	630.00	16926782.11	706.00
2000	4	16926653.11	960.00	16926783.11	1035.00
Tablette supplémentaire				16926927.51	63.10

Caisson et ossature

RAL 7035-Gris clair

Porte et façade

.11	.16	.24	.19
RAL 5010-Bleu gentiane	RAL 7035-Gris clair	RAL 3004-Rouge pourpre	RAL 7016-Gris anthracite

verso | Armoires à portes Transparentes

Window Door Cupboards

- Caisson robuste en tôle d'acier
- Tablettes en acier galvanisé charge par tablette 60 Kg
- Porte verrouillable avec serrure 3 points et fenêtre en perspex
- Contrôle visuel du contenu de l'armoire favorisant les bonnes pratiques



Largeur 525mm x Profondeur 350mm

Hauteur (mm)	Tablettes	Référence	P.U. HT €
800	2	16926070.11	284.00
900	2	16926071.11	315.00
1000	2	16926072.11	345.00
2000	4	16926073.11	600.00
Tablette supplémentaire		16926910.51	19.90

Largeur 525mm x Profondeur 550mm

Hauteur (mm)	Tablettes	Référence	P.U. HT €
800	2	16926074.11	344.00
900	2	16926075.11	377.00
1000	2	16926076.11	401.00
2000	4	16926077.11	675.00
Tablette supplémentaire		16926912.51	23.50

Largeur 1050mm x Profondeur 350mm

Hauteur (mm)	Tablettes	Référence	P.U. HT €
800	2	16926270.11	443.00
900	2	16926271.11	476.00
1000	2	16926272.11	526.00
2000	4	16926273.11	865.00
Tablette supplémentaire		16926916.51	33.15

Largeur 1050mm x Profondeur 550mm

Hauteur (mm)	Tablettes	Référence	P.U. HT €
800	2	16926274.11	512.00
900	2	16926275.11	541.00
1000	2	16926276.11	589.00
2000	4	16926277.11	959.00
Tablette supplémentaire		16926918.51	43.70

Largeur 1300mm x Profondeur 550mm

Hauteur (mm)	Tablettes	Référence	P.U. HT €
800	2	16926660.11	609.00
900	2	16926661.11	641.00
1000	2	16926662.11	706.00
2000	4	16926663.11	1067.00
Tablette supplémentaire		16926927.51	63.10

verso | Armoires à portes Coulissantes

Armoires à portes coulissantes

- Caisson robuste en tôle d'acier
- Tablettes en acier galvanisé charge par tablette 60 Kg
- Portes en acier avec serrure
- Gain de place et liberté de mouvements



Largeur 1050mm x Profondeur 550mm

Hauteur	Tablettes	Référence	P.U. HT €
1000	2	16926280.11	691.00
2000	4	16926281.11	952.00
Tablette supplémentaire		16926928.51	35.50



Largeur 1300mm x Profondeur 550mm

Hauteur	Tablettes	Référence	P.U. HT €
1000	2	16926670.11	766.00
2000	4	16926671.11	1046.00
Tablette supplémentaire		16926929.51	50.20

Caisson et ossature



Porte et façade

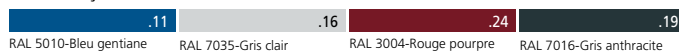

RAL 7035-Gris clair

RAL 5010-Bleu gentiane

RAL 7035-Gris clair

RAL 3004-Rouge pourpre

RAL 7016-Gris anthracite

Armoires à tiroirs cubio

Rangement mobile cubio

Séparateurs cubio

Armoires à portes cubio

Etablis cubio

Système Perfo

Système CNC

Armoires à tiroirs verso

Rangement mobile verso

Armoires à portes verso

Etablis verso

Equipement spécialisé

Coffres & Sièges

verso | Armoires à portes Armoires à bacs

Armoires à bacs

- Portes renforcées, fermeture par crémone 3 points
- Tablettes en acier galvanisé, charge 60 Kg
- Livrées avec les bacs dans la couleur présentée
- Dimensions des bacs (LxPxH mm)
- No.3 - 145 x 240 x 125, No.5 - 303 x 485 x 190

L x P x H 800 x 350 x 1000 mm



Bacs	Tablettes	Référence	P.U. HT €
20 x No. 3	4	16926400.11	482.00

L x P x H 1050 x 350 x 1000 mm



Bacs	Tablettes	Référence	P.U. HT €
30 x No. 3	4	16926500.11	617.00

L x P x H 800 x 350 x 2000 mm



Bacs	Tablettes	Référence	P.U. HT €
44 x No. 3	10	16926401.11	814.00

L x P x H 1050 x 350 x 2000 mm



Bacs	Tablettes	Référence	P.U. HT €
66 x No. 3	10	16926501.11	1051.00

L x P x H 800 x 550 x 1000 mm L x P x H 1050 x 550 x 1000 mm



Bacs	Tablettes	Référence	P.U. HT €
8 x No. 5	3	16926450.11	539.00

Bacs	Tablettes	Référence	P.U. HT €
12 x No. 5	3	16926550.11	709.00

L x P x H 800 x 550 x 2000 mm

L x P x H 1050 x 550 x 2000 mm



Bacs	Tablettes	Référence	P.U. HT €
14 x No. 5	6	16926451.11	856.00

Bacs	Tablettes	Référence	P.U. HT €
21 x No. 5	6	16926551.11	1098.00

Caisson et ossature

Porte et façade

RAL 7035-Gris clair	.11	.16	.24	.19
	RAL 5010-Bleu gentiane	RAL 7035-Gris clair	RAL 3004-Rouge pourpre	RAL 7016-Gris anthracite

Armoires à tiroirs cubio

Rangement mobile cubio

Séparateurs cubio

Armoires à portes cubio

Etablis cubio

Système Perfo

Système CNC

Armoires à tiroirs verso

Rangement mobile verso

Armoires à portes verso

Etablis verso

Equipement spécialisé

Coffres & Sièges

verso | Armoires à portes Armoires à cases

Armoires à cases

- Armoire verrouillable en tôle d'acier avec cases
- Idéal pour le courrier, rangement de documents, magasin, etc.
- Cases de dimensions LxPxH 235x310x100 mm
- Portes renforcées, fermeture crémone 3 points
- Charge 60 Kg par tablette



A



B



C



D

Modèle	Hauteur (mm)	Largeur (mm)	Profondeur (mm)	Nombre de cases	Référence	P.U. HT €
A	1000	800	350	21	16926402.11	523.00
B	1000	1050	350	28	16926502.11	625.00
C	2000	800	350	45	16926403.11	958.00
D	2000	1050	350	60	16926503.11	1161.00

verso | Armoires à portes « Mini atelier »

Armoires « mini atelier »

- Construction en tôle d'acier avec portes renforcées
- Tablettes en acier galvanisé réglables au pas de 25mm, charge par tablette et tiroir 60 Kg
- Plan de travail en Multiplis hêtre
- Tiroirs intérieurs montés sur roulements
- Panneau arrière Perfo ou à bacs
- Accessoires Perfo et bacs en option
- Largeur 1050 mm profondeur 550 mm hauteur 2000 mm

Outils et accessoires non fournis



bott verso est également disponible en gris clair RAL 7035, rouge RAL 3004 ou gris anthracite RAL 7016 pour les portes et façades de tiroirs.

Modèle présenté avec kits d'accessoires et bacs en option, voir page 214 pour plus de détails



A



B



C

Modèle	Tablettes	Tiroirs	Habillage	Plateau	Référence	P.U. HT €
A	-	4x 125mm, 2x 175mm	1 perfo, 1 à bacs	1	16926573.11	1334.00
	1	1x 100mm, 1x 125mm, 1x 175mm	1 perfo, 1 à bacs	1	16926572.11	1017.00
B	1	2x 125mm	1 perfo, 1 à bacs	1	16926571.11	927.00
C	2	1x 175mm	1 perfo, 1 à bacs	1	16926570.11	890.00

Caisson et ossature

Porte et façade

RAL 7035-Gris clair	.11	.16	.24	.19
RAL 7035-Gris clair	RAL 5010-Bleu gentiane	RAL 7035-Gris clair	RAL 3004-Rouge pourpre	RAL 7016-Gris anthracite

Armoires à tiroirs cubio

Rangement mobile cubio

Séparateurs cubio

Armoires à portes cubio

Etablis cubio

Système Perfo

Système CNC

Armoires à tiroirs verso

Rangement mobile verso

Armoires à portes verso

Etablis verso

Equipement spécialisé

Coffres & Sièges

verso | Armoires à portes Armoires polyvalentes

Armoires polyvalentes

- Construction en tôle d'acier avec portes renforcées
- Tablettes en acier galvanisé réglables au pas de 25mm
- Charge par tablette et tiroir 60 Kg
- Tiroirs intérieurs montés sur roulements
- Profondeur 550 mm
- Outils et accessoires non fournis



Modèle	Hauteur (mm)	Largeur (mm)	Tablettes	Tiroirs	Référence	P.U. HT €
	1000	800	2	1x 125mm	16926452.11	464.00
A	1000	800	1	1x 100mm, 1x 125mm	16926453.11	506.00
	1000	800	1	1x 100mm, 1x 125mm, 1x 175mm	16926454.11	595.00
B	1000	1050	2	1x 125mm	16926552.11	566.00
	1000	1050	1	1x 100mm, 1x 125mm	16926553.11	604.00
C	1000	1050	1	1x 100mm, 1x 125mm, 1x 175mm	16926554.11	704.00
	1000	1300	2	1x 125mm	16926604.11	810.00
	1000	1300	1	1x 100mm, 1x 125mm	16926605.11	865.00
	1000	1300	1	1x 100mm, 1x 125mm, 1x 175mm	16926607.11	725.00



Modèle	Hauteur (mm)	Largeur (mm)	Tablettes	Tiroirs	Référence	P.U. HT €
	2000	800	4	2x 125mm	16926455.11	737.00
D	2000	800	4	1x100m, 1x 125mm, 1x 175mm	16926456.11	818.00
E	2000	800	3	1x100mm, 2x 125mm, 1x 175mm	16926457.11	869.00
F	2000	800	3	2x100Mm, 4x 125mm, 2x 175mm	16926458.11	1192.00



G



H



I



J

Armoires à tiroirs cubio

Rangement mobile cubio

Séparateurs cubio

Armoires à portes cubio

Etablis cubio

Système Perfo

Système CNC

Armoires à tiroirs verso

Rangement mobile verso

Armoires à portes verso

Etablis verso

Équipement spécialisé

Coffres & Sièges

Modèle	Hauteur	Largeur	Tablettes	Tiroirs	Référence	P.U. HT €
G	2000	1050	4	2x 125mm	16926574.11	860.00
H	2000	1050	4	1x 100mm, 1x 125mm, 1x 175mm	16926575.11	951.00
I	2000	1050	3	1x 100mm, 2x 125mm, 1x 175mm	16926576.11	997.00
J	2000	1050	3	2x 100mm, 4x 125mm, 2x 175mm	16926577.11	1358.00
K	2000	1300	4	2x 125mm	16926654.11	1176.00
L	2000	1300	4	1x 100mm, 1x 125mm, 1x 175mm	16926655.11	1366.00
M	2000	1300	3	1x 100mm, 2x 125mm, 1x 175mm	16926656.11	1341.00
N	2000	1300	3	2x 100mm, 4x 125mm, 2x 175mm	16926657.11	1990.00

Caisson et ossature

RAL 7035-Gris clair

Porte et façade

.11
.16
.24
.19

RAL 5010-Bleu gentiane

RAL 7035-Gris clair

RAL 3004-Rouge pourpre

RAL 7016-Gris anthracite

verso | Armoires à portes Accessoires pour armoires

Panneaux Perfo et à bacs

Panneaux en acier à fixer dans le fond des armoires de largeur 1000 mm. Disponible en version Perforée (pour accessoires Perfo) ou en version à bacs (pour bacs à bec).

Peuvent être utilisés derrière une tablette uniquement (pas derrière un tiroir). 2 panneaux maximum pour l'armoire de hauteur 1000 mm et 4 panneaux pour l'armoire de hauteur 2000 mm.

Dimensions des bacs LxPxH (mm) (coloris présentés)

No.1 - 103 x 90 x 55 - No.1B - 103 x 120 x 62 - No.2 - 103 x 165 x 83

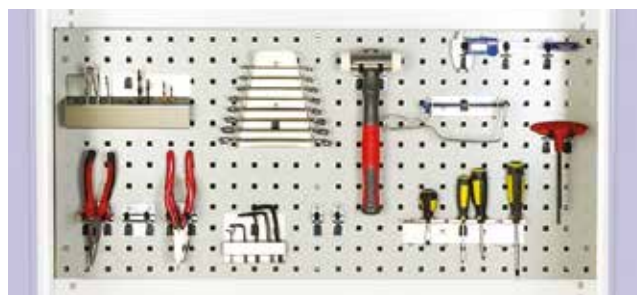

Pour armoire	Item	Référence	P.U. HT €
800	Panneau Perfo	16926938.16	46.50
1050	Panneau Perfo	16926940.16	48.50
1300	Panneau Perfo	16926942.16	52.20
Kit de 11 accessoires Perfo		14030064	37.05
Kit de 15 accessoires Perfo		14031411	71.85

Pour armoire	Item	Référence	P.U. HT €
800	Panneau à bacs	16926939.16	46.50
1050	Panneau à bacs	16926941.16	48.50
1300	Panneau à bacs	16926943.16	52.20
Kit de 32 bacs (32xNo2)		13031070	59.30
Kit de 40 bacs (8xNo1, 16x No1B, 16xNo2)		13021008	66.50

Tablettes en acier galvanisé



Tablette en acier galvanisé, charge 60 Kg. Réglable en hauteur au pas de 25 mm.

Pour armoire	Référence	P.U. HT €
525 x 350	16926910.51	19.90
525 x 550	16926912.51	23.50
800 x 350	16926913.51	23.90
800 x 550	16926915.51	29.55
1050 x 350	16926916.51	33.15
1050 x 550	16926918.51	43.70
1300 x 550	16926927.51	63.10

Tablette bois (Mpx)



Tablette Multiplis hêtre, charge 60 Kg. Réglable en hauteur au pas de 25 mm.

Pour armoire	Référence	P.U. HT €
1050 x 550	16926919	101.00

Demi-tablette en acier galvanisé

Pour armoire	Référence	P.U. HT €
1050 x 550 Avec cloison centrale	16926912.51	23.50

Rail d'accrochage



Pour armoire de profondeur 550 mm. 3 positions de réglage. Réglable en hauteur au pas de 25 mm. (N.B. tablette non comprise).

* Le rail pour armoire de 525 mm est compatible avec une armoire de 1050 mm avec cloison centrale.

Pour armoire	Référence	P.U. HT €
525 x 550*	16926950.51	52.35
800 x 550	16926951.51	58.70
1050 x 550	16926952.51	66.00

Dessus pupitre



Avec plumier et bordure anti chute sur l'avant.
Hauteur arrière 130 mm.

Pour armoire (w x d mm)	Référence	P.U. HT €
525 x 550	16926920.16	59.05
800 x 550	16926921.16	70.35
1050 x 550	16926922.16	81.70

Dessus 3 rebords



Dessus 3 rebords et tapis vinyl anti roulis.

Pour armoire (w x d mm)	Référence	P.U. HT €
525 x 550	16926930.16	24.70
800 x 550	16926931.16	28.75
1050 x 550	16926932.16	32.40

Plateau Lino



Coloris gris épaisseur 30 mm. Facile à nettoyer, bonne résistance à l'eau, aux huiles et produits chimiques. Idéal pour les travaux de préparation et d'assemblage. Profondeur 600 mm.

Pour armoire (w x d mm)	Référence	P.U. HT €
525 x 550	41201147.15	104.00
800 x 550	41201149.15	163.00
1050 x 550	41201150.15	166.00

Plateau Mpx



Multiplis hêtre. Surface dure, plateau pour un usage universel. Profondeur 600 mm, épaisseur 30 mm.

Pour armoire (w x d mm)	Référence	P.U. HT €
525 x 550	41201147.08	76.90
800 x 550	41201149.08	103.00
1050 x 550	41201150.08	143.00

Tiroirs intérieurs

Montés sur roulements. Hauteur 100, 125 ou 175 mm, charge 60 Kg. Compatibles avec les armoires à portes uniquement de profondeur 550 mm.

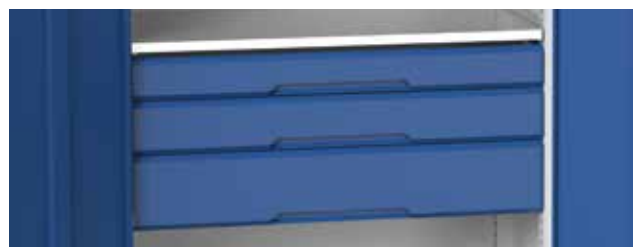

Tiroir Ht	Armoires de largeur 525 mm		Armoires de largeur 800 mm		Armoires de largeur 1050 mm		Armoires de largeur 1300 mm	
	Référence	P.U. HT €	Référence	P.U. HT €	Référence	P.U. HT €	Référence	P.U. HT €
100mm	16926960.11	67.40	16926963.11	73.90	16926966.11	83.85	16926977.11	123.00
125mm	16926961.11	71.15	16926964.11	80.90	16926967.11	90.20	16926978.11	128.00
175mm	16926962.11	79.25	16926965.11	89.75	16926968.11	101.00	16926979.11	140.00

Caisson et ossature

RAL 7035-Gris clair

Porte et façade

RAL 5010-Bleu gentiane

RAL 7035-Gris clair

RAL 3004-Rouge pourpre

RAL 7016-Gris anthracite

Armoires à tiroirs cubio

Rangement mobile cubio

Séparateurs cubio

Armoires à portes cubio

Etablis cubio

Système Perfo

Système CNC

Armoires à tiroirs verso

Rangement mobile verso

Armoires à portes verso

Etablis verso

Équipement spécialisé

Coffres & Sièges

Armoires à porte rideau



- Construction en tôle d'acier soudé
- Idéal pour les espaces réduits, liberté de circulation
- Tablettes en acier galvanisé réglable au pas de 25 mm
- Charge par tablette 60 kg
- Porte en plastique résistant, coloris gris clair uniquement

Outils et accessoires non fournis



Hauteur (mm)	Largeur (mm)	Profondeur (mm)	Tablettes	Référence	P.U. HT €
2000	1050	550	3	16926700.16	1131.00
Tablette supplémentaire				16926925.51	43.70

verso | Armoires à portes Armoires murales

Armoires à tiroirs cubio

Rangement mobile cubio

Séparateurs cubio

Armoires à portes cubio

Etablis cubio

Système Perfo

Système CNC

Armoires à tiroirs verso

Rangement mobile verso

Armoires à portes verso

Etablis verso

Equipement spécialisé

Coffres & Sièges

Armoires murales

Largeur 525 mm

- Fermeture par crémone 3 points (double portes en largeur 800 et 1050 mm, simple porte en largeur 525 mm)
- Tablettes en acier galvanisé réglables au pas de 25 mm, charge de 60 Kg
- 350mm profondeur

Hauteur	Tablettes	Référence	P.U. HT €
600	1	16926002.11	190.00
800	2	16926008.11	227.00
900	2	16926011.11	248.00

Disponible également en hauteur 700 mm et 1000 mm, nous consulter.



Largeur 800 mm

Hauteur	Tablettes	Référence	P.U. HT €
600	1	16926102.11	260.00
800	2	16926108.11	297.00
900	2	16926111.11	328.00

Largeur 1050 mm

Hauteur	Tablettes	Référence	P.U. HT €
600	1	16926202.11	328.00
800	2	16926208.11	374.00
900	2	16926211.11	404.00

Armoires murales « éco »

- Portes renforcées avec fermeture par crémone 2 points
- Tiroirs montés sur roulements à billes, charge 10 Kg
- Tablettes en acier galvanisé réglables au pas de 100 mm, charge par tablette 35 Kg
- 525mm or 800mm Largeur
- 600mm hauteur x 350mm profondeur

Outils et accessoires non fournis



Largeur	Tiroirs	Tablettes	Référence	P.U. HT €
525	/	1	16929001.11	150.00
525	/	2	16929002.11	170.00
525	1	2	16929003.11	192.00
800	/	1	16929101.11	200.00
800	/	2	16929102.11	222.00
800	1	2	16929103.11	254.00



bott verso est également disponible en gris clair RAL 7035, rouge RAL 3004 ou gris anthracite RAL 7016 pour les portes et façades de tiroirs.

Caisson et ossature

Porte et façade

RAL 7035-Gris clair	RAL 5010-Bleu gentiane	RAL 7035-Gris clair	RAL 3004-Rouge pourpre	RAL 7016-Gris anthracite
---------------------	------------------------	---------------------	------------------------	--------------------------

verso établis



Construction robuste en tôle d'acier soudé | Charge admissible jusqu'à 600 Kg |
Plateaux d'épaisseur 30 mm

Caractéristiques techniques des établis Tous les détails et avantages des établis bott verso.	Page 220
Etablis avec ossature Ossature robuste en acier, choix de caissons en option.	Page 222
Dessertes Dessertes avec ossature, idéal en appont d'un établi ou d'une machine.	Page 224
Postes de travail Pour l'assemblage et l'environnement bureau, choix de caissons en option.	Page 225
Caissons à suspendre Compatibles avec les Etablis avec ossature et les postes de travail.	Page 226
Accessoires pour établis Pour compléter votre établi.	Page 227
Etablis monoblocs Ossature monobloc d'une grande stabilité, grande capacité de rangement.	Page 228
Etablis standards Le plateau repose directement sur un caisson bott verso et un pied.	Page 232
Etablis lourds Robuste ossature en acier soudé, pour un environnement industriel.	Page 233

verso | **Etablis** Caractéristiques et avantages des établis bott verso





Construction Robuste

Charge admissible jusqu'à 600 Kg, de construction robuste les établis bott verso sont conçus pour durer.

Plateau de 25/30 mm

Les plateaux de la gamme d'établis ont une épaisseur de 25 à 30 mm en fonction du modèle. Faites votre choix parmi le Multiplex, le Lino, le Mfc ou l'ESD.

Tiroirs de Grande Capacité

Les établis bott verso utilisent les caissons bott verso, les caractéristiques sont donc identiques en ce qui concerne la robustesse, la capacité et les accessoires.

Roulants, Fixes, Réglables

De nombreux établis bott verso sont disponibles en hauteur fixe ou réglable.

Les établis avec ossature et les établis lourds sont disponibles également en version mobile.

Panneaux et Habillages Perfo

Des panneaux Perfo ou à bacs se fixent à l'arrière des établis.

Augmente la capacité de rangement et les pièces et/ou outils sont à portée de mains.

Cadres Portiques

S'adaptent sur les établis avec ossature. Permet de fixer un panneau, une tablette, un éclairage.

Armoires à tiroirs cubio

Rangement mobile cubio

Séparateurs cubio

Armoires à portes cubio

Etablis cubio

Système Perfo

Système CNC

Armoires à tiroirs verso

Rangement mobile verso

Armoires à portes verso

Etablis verso

Equipement spécialisé

Coffres & Sièges

Caisson et ossature

RAL 7035-Gris clair

Porte et façade

RAL 5010-Bleu gentiane .11

RAL 7035-Gris clair .16

RAL 3004-Rouge pourpre .24

RAL 7016-Gris anthracite .19

verso | Etablis Avec ossature

Etablis avec ossature

- Ossature robuste en acier
- Caissons à suspendre, voir page 226
- Compatible avec le cadre portique
- Livré avec notice de montage
- Plateaux Mpx, Lino ou ESD, épaisseur 30 mm

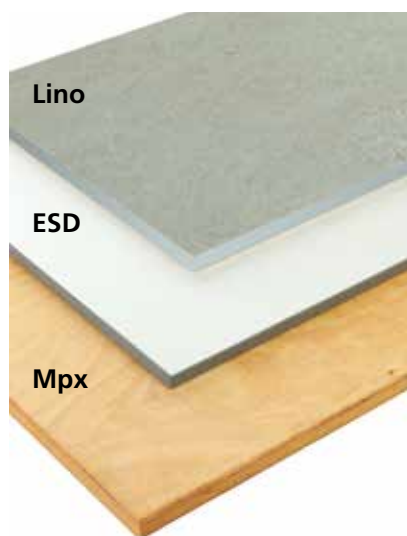

Etabli de base réglable en hauteur 780 à 930 mm



Longueur	Profondeur	Plateau	Référence	P.U. HT €
1500	600	Mpx	16921504.16	332.00
2000	600	Mpx	16921506.16	405.00
1500	600	Lino	16921505.16	410.00
2000	600	Lino	16921507.16	557.00
1500	600	ESD	16921520.16	578.00
2000	600	ESD	16921521.16	787.00
1500	800	Mpx	16921512.16	405.00
2000	800	Mpx	16921514.16	486.00
1500	800	Lino	16921513.16	495.00
2000	800	Lino	16921515.16	628.00
1500	800	ESD	16921522.16	787.00
2000	800	ESD	16921523.16	948.00

Etabli de base réglable en hauteur 780 à 930 mm avec tablette

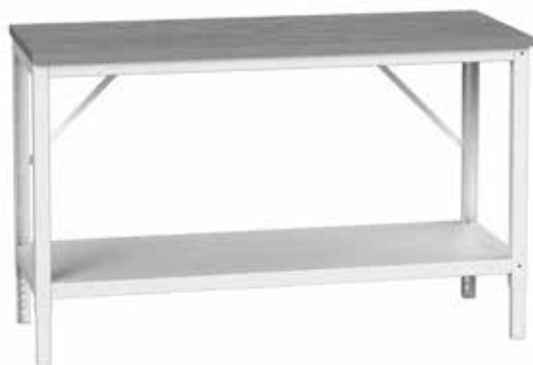

Egalement disponible avec demi-tablette, nous consulter.

Longueur	Profondeur	Plateau	Référence	P.U. HT €
1500	600	Mpx	16922002.16	438.00
2000	600	Mpx	16922006.16	546.00
1500	600	Lino	16922003.16	500.00
2000	600	Lino	16922007.16	678.00
1500	600	ESD	16922009.16	695.00
2000	600	ESD	16922011.16	882.00
1500	800	Mpx	16922022.16	520.00
2000	800	Mpx	16922026.16	639.00
1500	800	Lino	16922023.16	593.00
2000	800	Lino	16922027.16	759.00
1500	800	ESD	16922029.16	943.00
2000	800	ESD	16922031.16	1131.00

Etabli roulant, hauteur 930 mm



La tablette inférieure peut être montée comme sur la photo pour avoir 4 rebords ou inversée.

Longueur	Profondeur	Plateau	Référence	P.U. HT €
1000	600	Mpx	16922102.16	496.00
1500	600	Mpx	16922104.16	517.00
1000	600	Lino	16922103.16	557.00
1500	600	Lino	16922105.16	579.00
1000	800	Mpx	16922110.16	530.00
1500	800	Mpx	16922112.16	599.00
1000	800	Lino	16922111.16	607.00
1500	800	Lino	16922113.16	672.00

Table d'emballage



- Table avec dérouleur bas intégré
- Plateau stratifié épaisseur 20 mm
- Largeur 1500 mm, profondeurs 600 ou 800 mm
- Réglable en hauteur 780-930 mm
- Dispositif de coupe en option
- Cadre portique en option avec éclairage et tablette

Table avec dérouleur	Dispositif de coupe	Cadre portique	Profondeur	Référence	P.U. HT €
Y	/	/	600	16922900.16	545.00
Y	Y	/	600	16922901.16	1025.00
Y	Y	Y	600	16922902.16	1555.00
Y	/	/	800	16922910.16	635.00
Y	Y	/	800	16922911.16	1115.00
Y	Y	Y	800	16922912.16	1640.00

Caisson et ossature

RAL 7035-Gris clair

Porte et façade

.11
.16
.24
.19

RAL 5010-Bleu gentiane

RAL 7035-Gris clair

RAL 3004-Rouge pourpre

RAL 7016-Gris anthracite

Armoires à tiroirs cubio

Rangement mobile cubio

Séparateurs cubio

Armoires à portes cubio

Etablis cubio

Système Perfo

Système CNC

Armoires à tiroirs verso

Rangement mobile verso

Armoires à portes verso

Etablis verso

Equipement spécialisé

Coffres & Sièges

Dessertes

- Ossature robuste en acier
- Livré avec notice de montage
- Hauteurs : 780 mm et 780 à 930 mm pour version réglable, 920 mm en version Roulant (roues de diamètre 100 mm)
- Plateaux Mpx, ou Lino épaisseur 30 mm



Dessertes nues L x P 700mm x 600mm

Plateau	Type	Référence	P.U. HT €
Mpx	Réglable	16921500.16	231.00
Lino	Réglable	16921501.16	286.00
Mpx	Roulant	16922100.16	282.00
Lino	Roulant	16922101.16	336.00



Dessertes avec caissons L x P 700mm x 600mm



Plateau	Type	Référence	P.U. HT €
Mpx	Régl.	16921600.11	442.00
Lino	Régl.	16921601.11	525.00
Mpx	Roulant	16922200.11	491.00
Lino	Roulant	16922201.11	548.00

Plateau	Type	Référence	P.U. HT €
Mpx	Régl.	16921602.11	580.00
Lino	Régl.	16921603.11	670.00

Plateau	Type	Référence	P.U. HT €
Mpx	Régl.	16921614.11	449.00
Lino	Régl.	16921615.11	533.00
Mpx	Roulant	16922202.11	498.00
Lino	Roulant	16922203.11	555.00

Postes de travail

- Pour l'assemblage et l'environnement bureau.
- Robuste ossature en acier
- Piétement en « L » avec vérins
- Raidisseurs pour une parfaite stabilité
- 2 qualités de plateaux au choix. Epaisseur 20 mm
- Peut recevoir des caissons à suspendre
- Livré démonté, facile à assembler

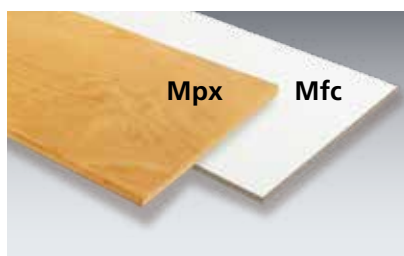

Hauteur 780 mm



Modèle présenté : LxPxH=1500x600x780 avec plateau Mpx

Hauteur 930 mm

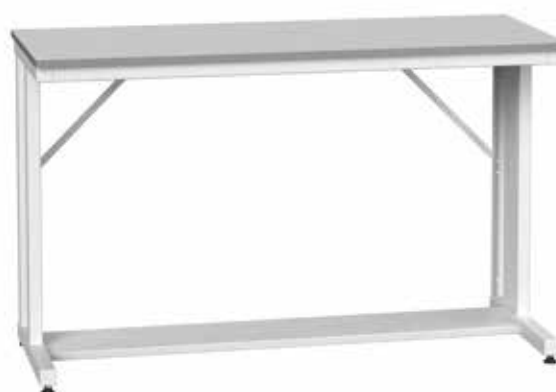

Modèle présenté : LxPxH=1500x600x930 avec plateau Mfc

Longueur	Profondeur	Plateau	Référence	P.U. HT €
1500	600	Mpx	16922304.16	397.00
1500	800	Mpx	16922324.16	470.00
2000	600	Mpx	16922308.16	470.00
2000	800	Mpx	16922328.16	544.00
1500	600	Mfc	16922305.16	397.00
1500	800	Mfc	16922325.16	470.00
2000	600	Mfc	16922309.16	470.00
2000	800	Mfc	16922329.16	544.00

Longueur	Profondeur	Plateau	Référence	P.U. HT €
1500	600	Mpx	16922306.16	440.00
1500	800	Mpx	16922326.16	514.00
2000	600	Mpx	16922310.16	514.00
2000	800	Mpx	16922330.16	587.00
1500	600	Mfc	16922307.16	440.00
1500	800	Mfc	16922327.16	514.00
2000	600	Mfc	16922311.16	514.00
2000	800	Mfc	16922331.16	587.00

Caisson et ossature

RAL 7035-Gris clair

Porte et façade

RAL 5010-Bleu gentiane

RAL 7035-Gris clair

RAL 3004-Rouge pourpre

RAL 7016-Gris anthracite

Armoires à tiroirs cubio

Rangement mobile cubio

Séparateurs cubio

Armoires à portes cubio

Etablis cubio

Système Perfo

Système CNC

Armoires à tiroirs verso

Rangement mobile verso

Armoires à portes verso

Etablis verso

Équipement spécialisé

Coffres & Sièges

verso | Etablis Caissons à suspendre

Caissons à suspendre

- Le plateau repose directement sur un pied et un caisson.
- Caissons de largeur 525 ou 800 mm.
- Fermeture des tiroirs et portes par serrure
- Tiroirs montée sur roulements à billes
- Kit de compartimentage des tiroirs en option



A

B

C



D



E



F



G



H



I



J

Model	Largeur	Profondeur	Hauteur	Nombre de tiroirs	Référence	P.U. HT €
A	525	550	250	1x 175mm	16925000.11	224.00
B	525	550	450	375mm door, 1x shelf	16926030.11	210.00
C	525	550	450	3x 125mm	16925001.11	362.00
D	525	550	600	1 compartiment H 525mm, 1 tablette	16926032.11	231.00
E	525	550	600	1x 125mm, 1 compartiment H 375mm, 1 tablette	16925006.11	306.00
F	525	550	600	1x 100mm, 2x 125mm, 1x 175mm	16925004.11	490.00
G	525	550	600	3x 175mm	16925003.11	404.00
H	800	550	600	1x 125mm, 1 compartiment H 375mm, 1 tablette	16925106.11	370.00
I	800	550	600	1x 100mm, 2x 125mm, 1x 175mm	16925104.11	565.00
J	800	550	600	3x 175mm	16925103.11	465.00

Système cadre portique

- Créer un poste de travail ergonomique avec les établis avec ossature
- Jeu de 2 montants profilés pour une section arrière
- Jeu de 3 montants profilés permettant deux sections arrière
- Un montant supplémentaire peut être utilisé pour davantage de sections arrière
- Les sections arrière peuvent être de largeur 450, 900, 1350 ou 1800 mm et peuvent être configurées dans n'importe quelle combinaison dans la largeur de l'établi
- Les accessoires sont disponibles pour toutes les largeurs



Désignation	Longueur 1500		Longueur 2000	
	Référence.	P.U. HT €	Référence	P.U. HT €
Jeu de 2 montants pour établi verso avec ossature	41010158.16	146.00	41010159.16	162.00
Jeu de 3 montants pour établi verso avec ossature	41010160.16	177.00	41010161.16	193.00
Montant supplémentaire	41010162.16	67.65	41010162.16	67.65
Rampe à énergie	nous consulter		nous consulter	

Désignation	Référence.	P.U. HT €
Lampe latérale	50502070.97	455.00
Multiprises avec 3 prises Euros et interrupteur	51001097	36.50
Multiprises avec 3 prises Euros	51001098	64.50
Câble de connexion Euro de 3 m	43503001	28.00
Câble de connexion Euro de 5 m	43503002	47.00
Câble de connexion Euro de 1 m	43503007	40.50
Support pour écran	41011086	195.00
Bras et support pour écran	41011087	306.00
Bras pivotant avec tablette articulée	41011061.20	299.00

Choisissez le rail de longueur adaptée à votre besoin puis ajoutez les prises et le câble de connexion souhaités.

Les lampes LED sont livrées avec 3m câble et prise de courant.

La lampe latérale nécessite le câble de connexion de 3 ou 5 m

Veillez à bien respecter les règles de sécurité lors de la connexion à un réseau électrique.

* - Notez que la lampe LED est plus large que le cadre de 900 mm

Désignation	Longueur 450		Longueur 900		Longueur 1350		Longueur 1800	
	Référence.	P.U. HT €	Référence	P.U. HT €	Référence.	P.U. HT €	Référence	P.U. HT €
Panneau Perfo hauteur 240 mm	14025340.16	25.70	14025341.16	33.30	14025342.16	57.60	14025343.16	68.75
Panneau Perfo hauteur 480 mm	14025344.16	28.74	14025345.16	39.60	14025346.16	72.00	14025347.16	90.60
Panneau à bacs hauteur 240 mm	14025360.16	25.85	14025361.16	33.85	14025362.16	60.40	14025363.16	72.65
Panneau à bacs hauteur 480 mm	14025364.16	30.20	14025365.16	42.85	14025366.16	76.70	14025367.16	99.90
Tablette fixe profondeur 200 mm	41010166.16	42.30	41010167.16	49.90	41010168.16	57.30	41010169.16	65.05
Tablette réglable profondeur 200 mm	41010170.16	74.30	41010171.16	81.55	41010172.16	98.55	41010173.16	107.65
Tablette réglable profondeur 350 mm	41010174.16	78.80	41010175.16	88.95	41010176.16	108.75	41010177.16	123.80
Rail pour bacs	41011014.16	39.30	41011015.16	44.55	41011016.16	48.30	/	/
Lampe LED avec supports	/	/	41010180.16*	280.00	41010181.16	285.00	41010182.16	290.00
Traverse Perfo (se fixe à la place de la lampe LED)	41011132.16	39.30	41011104.16	43.06	41011105.16	46.80	41011193.16	51.85
Rail pour prises Euro	41011018.16	33.55	41011019.16	38.00	41011020.16	43.00	41011021.16	47.00

Caisson et ossature

Porte et façade

RAL 7035-Gris clair	.11	.16	.24	.19
RAL 7035-Gris clair	RAL 5010-Bleu gentiane	RAL 7035-Gris clair	RAL 3004-Rouge pourpre	RAL 7016-Gris anthracite

Armoires à tiroirs cubio

Rangement mobile cubio

Séparateurs cubio

Armoires à portes cubio

Etablis cubio

Système Perfo

Système CNC

Armoires à tiroirs verso

Rangement mobile verso

Armoires à portes verso

Etablis verso

Equipement spécialisé

Coffres & Sièges

Etablis monoblocs

- Plateau multiplex épaisseur 30 mm
- Ossature en acier avec caissons intégrés
- Surélevé pour un nettoyage aisé du sol
- Caissons à tiroirs ou porte
- Tiroirs montés sur roulements, ouverture à 100 %, charge 60 Kg
- Tablette réglable
- Dimensions des caissons largeur 443 ou 718 mm, profondeur 550 mm, hauteur 600 mm
- Modèle fixe réglable de 830 à 930 mm
- Modèle roulant hauteur 830 mm équipé de roulettes de diamètre 125 mm
- Profondeur 600 mm
- Livré assemblé, prêt à l'emploi



Modèle roulant présenté largeur 1250 mm en gris clair RAL 7035



Séparateurs

Voir page 192

Pour largeur 443 mm utiliser les séparateurs des armoires de largeur 525 mm, pour largeur 718 mm utiliser les séparateurs des armoires de largeur 800 mm

bott verso est également disponible en gris clair RAL 7035, rouge RAL 3004 ou gris anthracite RAL 7016 pour les portes et façades de tiroirs.

Longueur 1250 mm



1 tiroir de 125mm, 1 compartiment à porte H 350mm, 1 tablette de 443mm



2 tiroirs de 125mm, 2 compartiments à porte H 350mm

Type	Dim. L x P mm	Référence	P.U. HT €
Fixe	1250 x 600	16923000.11	672.00
Roulant	1250 x 600	16923200.11	620.00

Type	Dim. L x P mm	Référence	P.U. HT €
Fixe	1250 x 600	16923001.11	768.00
Roulant	1250 x 600	16923201.11	831.00

Longueur 1250 mm



1 tiroir de 125mm, 2 tiroirs de 175mm, 1 compartiment à porte H 475mm

Type	Dim. L x P mm	Référence	P.U. HT €
Fixe	1250 x 600	16923003.11	793.00
Roulant	1250 x 600	16923203.11	857.00



2 tiroirs de 125mm, 4 tiroirs de 175mm

Type	Dim. L x P mm	Référence	P.U. HT €
Fixe	1250 x 600	16923004.11	978.00
Roulant	1250 x 600	16923204.11	1040.00

Longueur 1500 mm



1 tiroir de 125mm, 2 tiroirs de 175mm, 1 tablette de 718mm

Type	Dim. L x P mm	Référence	P.U. HT €
Fixe	1500 x 600	16923012.11	815.00
Roulant	1500 x 600	16923212.11	878.00



1 tiroir de 125mm, 2 tiroirs de 175mm, 1 tablette de 443mm

Type	Dim. L x P mm	Référence	P.U. HT €
Fixe	1500 x 600	16923013.11	843.00
Roulant	1500 x 600	16923213.11	906.00



1 tiroir de 125mm, 2 tiroirs de 175mm, 1 compartiment à porte H 475mm

Type	Dim. L x P mm	Référence	P.U. HT €
Fixe	1500 x 600	16923014.11	859.00
Roulant	1500 x 600	16923214.11	923.00



2 tiroirs de 125mm, 4 tiroirs de 175mm

Type	Dim. L x P mm	Référence	P.U. HT €
Fixe	1500 x 600	16923015.11	1023.00
Roulant	1500 x 600	16923215.11	1086.00

Caisson et ossature

RAL 7035-Gris clair

Porte et façade

.11 RAL 5010-Bleu gentiane

.16 RAL 7035-Gris clair

.24 RAL 3004-Rouge pourpre

.19 RAL 7016-Gris anthracite

Armoires à tiroirs cubio

Rangement mobile cubio

Séparateurs cubio

Armoires à portes cubio

Etablis cubio

Système Perfo

Système CNC

Armoires à tiroirs verso

Rangement mobile verso

Armoires à portes verso

Etablis verso

Équipement spécialisé

Coffres & Sièges

Longueur 1750 mm



1 tiroir de 125mm, 2 tiroirs de 175mm, 1 tablette de 443mm, 1 compartiment à porte H 475mm

Type	Dim. L x P mm	Référence	P.U. HT €
Fixe	1750 x 600	16923020.11	943.00
Roulant	1750 x 600	16923220.11	1006.00



2 tiroirs de 125mm, 1 tablette de 443mm, 2 compartiments à porte H 350mm

Type	Dim. L x P mm	Référence	P.U. HT €
Fixe	1750 x 600	16923021.11	917.00
Roulant	1750 x 600	16923221.11	981.00



1 tiroir de 125mm, 2 tiroirs de 175mm, 2 compartiments à porte H 475mm

Type	Dim. L x P mm	Référence	P.U. HT €
Fixe	1750 x 600	16923022.11	959.00
Roulant	1750 x 600	16923222.11	1023.00



3 tiroirs de 125mm, 6 tiroirs de 175mm

Type	Dim. L x P mm	Référence	P.U. HT €
Fixe	1750 x 600	16923023.11	1328.00
Roulant	1750 x 600	16923223.11	1391.00



Modèle présenté largeur 2000mm en gris anthracite RAL 7016



Séparateurs

Voir page 192

Pour largeur 443 mm utiliser les séparateurs des armoires de largeur 525 mm, pour largeur 718 mm utiliser les séparateurs des armoires de largeur 800 mm

bott verso est également disponible en gris clair RAL 7035, rouge RAL 3004 ou gris anthracite RAL 7016 pour les portes et façades de tiroirs.

Longueur 2000 mm



1 tiroir de 125mm, 2 tiroirs de 175mm, 2 compartiments à porte H 475mm

Type	Dim. L x P mm	Référence	P.U. HT €
Fixe	2000 x 600	16923032.11	1026.00
Roulant	2000 x 600	16923232.11	1089.00



2 tiroirs de 125mm, 1 tablette de 718mm, 2 compartiments à porte H 350mm

Type	Dim. L x P mm	Référence	P.U. HT €
Fixe	2000 x 600	16923031.11	955.00
Roulant	2000 x 600	16923231.11	1019.00



3 tiroirs de 125mm, 6 tiroirs de 175mm

Type	Dim. L x P mm	Référence	P.U. HT €
Fixe	2000 x 600	16923033.11	1393.00
Roulant	2000 x 600	16923233.11	1456.00



2 tiroirs de 125mm, 4 tiroirs de 175mm, 1 tablette de 718mm

Type	Dim. L x P mm	Référence	P.U. HT €
Fixe	2000 x 600	16923034.11	1166.00
Roulant	2000 x 600	16923234.11	1229.00

Tablette supplémentaire



Longueur (mm)	Référence	P.U. HT €
443	16926912.51	23.50
718	16926915.51	29.55

Caisson et ossature

RAL 7035-Gris clair

Porte et façade

.11
.16
.24
.19

RAL 5010-Bleu gentiane

RAL 7035-Gris clair

RAL 3004-Rouge pourpre

RAL 7016-Gris anthracite

Armoires à tiroirs cubio

Rangement mobile cubio

Séparateurs cubio

Armoires à portes cubio

Etablis cubio

Système Perfo

Système CNC

Armoires à tiroirs verso

Rangement mobile verso

Armoires à portes verso

Etablis verso

Equipement spécialisé

Coffres & Sièges

Etablis standards

- Le plateau repose directement sur un pied et un caisson.
- Dimensions LxPxH = 1500/2000 x 600 x 930
- Caissons de largeur 525 ou 800 mm.
- Plateau Mpx ou Lino épaisseur 30 mm
- Fermeture des tiroirs et portes par serrure
- Tiroirs montée sur roulements
- Kit de compartimentage des tiroirs en option (voir page 192)



Modèle présenté : plateau Mpx de longueur 1500mm et caisson de largeur 525 mm équipé de 5 tiroirs

Longueur	Plateau	Référence	P.U. HT €
1500	Mpx	16921900.11	835.00
2000	Mpx	16921950.11	876.00
1500	Lino	16921910.11	897.00
2000	Lino	16921960.11	1006.00



Modèle présenté : plateau Lino de longueur 1500 mm et caisson de largeur 525 mm équipé de 2 tiroirs et 1 compartiment à porte avec tablette

Longueur	Plateau	Référence	P.U. HT €
1500	Mpx	16921902.11	717.00
2000	Mpx	16921952.11	760.00
1500	Lino	16921912.11	780.00
2000	Lino	16921962.11	889.00



Modèle présenté : plateau Mpx de longueur 1500 mm et caisson de largeur 525 mm équipé de 7 tiroirs.

Longueur	Plateau	Référence	P.U. HT €
1500	Mpx	16921901.11	921.00
2000	Mpx	16921951.11	962.00
1500	Lino	16921911.11	984.00
2000	Lino	16921961.11	1092.00



Modèle présenté : plateau Mpx de longueur 1500 mm et caisson de largeur 800 mm équipé de 2 tiroirs et 1 compartiment à porte avec tablette.

Longueur	Plateau	Référence	P.U. HT €
1500	Mpx	16921905.11	803.00
2000	Mpx	16921955.11	845.00
1500	Lino	16921915.11	866.00
2000	Lino	16921965.11	974.00



Modèle présenté : plateau Lino de longueur 1500 mm et caisson de largeur 800 mm équipé de 7 tiroirs.

Longueur	Plateau	Référence	P.U. HT €
1500	Mpx	16921904.11	1019.00
2000	Mpx	16921954.11	1061.00
1500	Lino	16921914.11	1081.00
2000	Lino	16921964.11	1190.00

verso | Etablis Etablis lourds

Etablis lourds

Robuste ossature en acier soudé.
Pour environnement industriel et la maintenance.

- 2 qualités de plateaux au choix. Epaisseur 20mm
- 2 longueurs (1000 ou 1500 mm)
- 2 hauteurs : dessus acier 910mm, dessus mpx 930mm
- Profondeur 600 mm
- Tablette inférieure à 4 rebords
- Version mobile équipée de 4 roulettes diamètre 125 mm (2 fixes, 2 pivotantes à frein) et 1 poignée de manutention
- Caisson et tiroir pour rangement
- Livré assemblé

bott verso est également disponible en gris clair RAL 7035, rouge RAL 3004 ou gris anthracite RAL 7016 pour les portes et façades de tiroirs.



Etabli lourd basic

Type	Longueur	Plateau	Référence	P.U. HT €
Fixe	1000	Acier	16922502.16	375.00
Fixe	1000	Mpx	16922503.16	439.00
Roulant	1000	Acier	16922700.16	483.00
Roulant	1000	Mpx	16922701.16	548.00
Fixe	1500	Acier	16922506.16	447.00
Fixe	1500	Mpx	16922507.16	541.00



Etabli avec caisson à porte



Modèle présenté avec plateau mpx longueur 1500mm.
Caisson à porte LxPxH=525x550x600mm équipé d'une tablette réglable.

Type	Longueur	Plateau	Référence	P.U. HT €
Fixe	1000	Acier	16922602.11	549.00
Fixe	1000	Mpx	16922603.11	582.00
Roulant	1000	Acier	16922802.11	642.00
Roulant	1000	Mpx	16922803.11	707.00
Fixe	1500	Acier	16922606.11	607.00
Fixe	1500	Mpx	16922607.11	700.00

Etabli avec tiroir



Modèle présenté avec plateau acier longueur 1000mm.
Tiroir de LxPxH=500x535x125mm

Type	Longueur	Plateau	Référence	P.U. HT €
Fixe	1000	Acier	16922600.11	464.00
Fixe	1000	Mpx	16922601.11	529.00
Roulant	1000	Acier	16922800.11	571.00
Roulant	1000	Mpx	16922801.11	636.00
Fixe	1500	Acier	16922604.11	536.00
Fixe	1500	Mpx	16922605.11	629.00

Caisson et ossature

Porte et façade

RAL 7035-Gris clair	RAL 5010-Bleu gentiane	RAL 7035-Gris clair	RAL 3004-Rouge pourpre	RAL 7016-Gris anthracite
	.11	.16	.24	.19

Armoires à tiroirs cubio

Rangement mobile cubio

Séparateurs cubio

Armoires à portes cubio

Etablis cubio

Système Perfo

Système CNC

Armoires à tiroirs verso

Rangement mobile verso

Armoires à portes verso

Etablis verso

Equipement spécialisé

Coffres & Sièges

verso équipement spécialisé



Compatible avec la gamme de mobilier Bott |

Conçu pour répondre à de nombreux besoins

Armoires EPI & Armoires d'entretien Pour le rangement de vêtements et de matériels d'entretien.	Page 236
Armoires informatiques Pour la protection et le rangement du matériel informatique.	Page 238
Postes de consultation Idéal pour communiquer, pour le contrôle qualité.	Page 240
Armoires de sûreté Pour le rangement de produits inflammables, acides ou corrosifs.	Page 242
Panneaux muraux d'information Idéal pour communiquer dans l'entreprise.	Page 242
Stations de nettoyage & de recyclage Des solutions indispensables pour faciliter le nettoyage et le recyclage.	Page 243

Armoires à tiroirs cubio

Rangement mobile cubio

Séparateurs cubio

Armoires à portes cubio

Etablis cubio

Système Perfo

Système CNC

Armoires à tiroirs verso

Rangement mobile verso

Armoires à portes verso

Etablis verso

Équipement spécialisé

Coffres & Sièges

Armoires EPI & Armoires d'entretien

- Version adaptée des armoires à portes
- Fermeture par crémone 3 points
- Tablettes galvanisées, charge 60 Kg
- Tiroirs montés sur roulements, charge 60 Kg
- Portes ventilées pour une bonne aération et visualisation du contenu
- Cloison centrale permettant d'isoler les vêtements et/ou objets sales du reste de l'armoire
- Tringle pour l'accrochage de vêtements en option

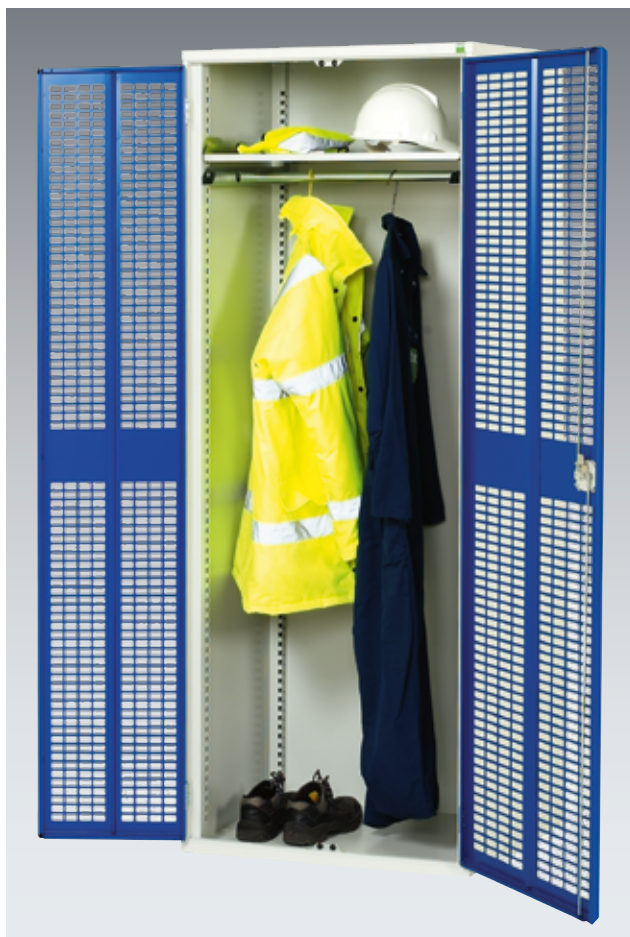

Profondeur 550mm						Portes pleines		Portes ventilées	
Hauteur	Largeur	Cloison	Tablettes	Tiroirs	Tringle	Référence	P.U. HT €	Référence	P.U. HT €
2000	525	no	1	/	1	16926350.11	492.00	16926724.11	492.00
2000	525	no	2	/	1	16926351.11	515.00	16926725.11	515.00
2000	800	no	1	/	1	16926459.11	546.00	16926744.11	546.00
2000	800	no	4	/	/	16926167.11	552.00	16926743.11	552.00

Armoires EPI & Armoires d'entretien



Armoires à tiroirs cubio

Rangement mobile cubio

Séparateurs cubio

Armoires à portes cubio

Etablis cubio

Système Perfo

Système CNC

Armoires à tiroirs verso

Rangement mobile verso

Armoires à portes verso

Etablis verso

Equipement spécialisé

Coffres & Sièges

Largeur 1050mm x Profondeur 550mm						Portes pleines		Portes ventilées	
Hauteur	Cloison	Tablettes	Tiroirs à gauche	Tiroirs à droite	Tringle	Référence	P.U. HT €	Référence	P.U. HT €
1000	Oui	4	/	/	/	16926555.11	508.00	16926763.11	508.00
1000	Oui	2	1x 100, 1x 175	1x 100, 1x 175	/	16926556.11	746.00	16926764.11	746.00
1000	Oui	2	2x 100, 2x 175	2x 100, 2x 175	/	16926557.11	1032.00	16926765.11	1032.00
1000	Oui	2	3x 100, 5x125	/	/	16926558.11	1111.00	16926766.11	1111.00
2000	Oui	2	/	/	2	16926578.11	841.00	16926773.11	841.00
2000	Oui	4	/	/	1	16926579.11	860.00	16926774.11	860.00
2000	Oui	6	/	/	/	16926580.11	847.00	16926775.11	847.00
2000	Oui	3	1x 100, 3x 175	/	1	16926581.11	1114.00	16926776.11	1114.00
2000	Oui	4	1x 100, 1x 175	1x 100, 1x 175	/	16926582.11	1071.00	16926777.11	1071.00
2000	Oui	4	2x 100, 2x 175	2x 100, 2x 175	/	16926583.11	1356.00	16926778.11	1356.00
2000	Non	1	/	/	1	16926584.11	615.00	16926771.11	615.00

Caisson et ossature

Porte et façade

	.11	.16	.24	.19
--	-----	-----	-----	-----

verso | **Équipement spécialisé** Armoires et postes informatiques

Armoires et postes informatiques

- Largeur 650 et 1050 mm, profondeur 550 mm
- Fermeture par serrure, passages de câbles
- Support clavier extensible avec serrure
- Tablette en acier galvanisé, charge 60 Kg
- Caisson écran verrouillable, avec perforations pour une meilleure ventilation
- Surface d'écriture inclinée pour modèle largeur 1050 mm

L 1050mm x P 550mm x H 1650mm



Porte document en option pour modèle de largeur 1050 mm avec caisson de protection pour écran (voir ci-dessus)

Type	Référence	P.U. HT €
Armoire	16928022.11	755.00
Porte document	16928050.16	33.35

L 1050mm x P 550mm x H 1130mm



Référence	P.U. HT €
16928021.11	562.00

L 650mm x P 550mm x H 1000mm



Référence	P.U. HT €
16928000.11	450.00

L 650mm x P 550mm x H 1650mm



Kit roulettes pour modèles de largeur 650 mm

Type	Référence	P.U. HT €
TFT	16928001.11	565.00
Kit roulettes	16928052.16	86.50

Armoires à tiroirs cubio

Rangement mobile cubio

Séparateurs cubio

Armoires à portes cubio

Etablis cubio

Système Perfo

Système CNC

Caisson pour PC portable

- Caisson à fixer sur un mur pour une meilleure sécurité
- Dimensions LxPxH 500x150x410 mm
- Porte rabattable avec serrure
- Tapis de protection et sangle de fixation



Désignation	Référence	P.U. HT €
Caisson pour portable	16912350.11V	244.00

Armoires à tiroirs verso

Rangement mobile verso

Armoires à portes verso

Etablis verso

Equipement spécialisé

Coffres & Sièges

Caisson et ossature	Porte et façade
	.11
	.16
	.24
	.19

Poste de consultation

- Dessus incliné avec plumier et réglette de retenue
- Portes renforcées (doubles portes en 800 et 1050 mm de largeur, simple porte en 525 mm)
- Hauteur 1000 / 1130 mm, profondeur 550 mm
- Panneau arrière en option (hauteur totale 2000 mm)



Armoires pupitres

- Portes renforcées, fermeture par crémone 3 points
- Tiroirs montés sur roulements, ouverture à 100%, charge 60 Kg
- Tablette en acier galvanisé réglable au pas de 25 mm
- Charge par tablette 60 Kg

Largeur	Tablettes	Tiroirs	Référence	P.U. HT €
525mm	1	1	16926370.11	440.00
800mm	1	1	16926470.11	513.00
1050mm	1	1	16926590.11	615.00



Armoires pupitres Eco

- Portes renforcées, fermeture par crémone 2 points
- Tiroirs montés sur roulements, charge 10 Kg
- Tablette en acier galvanisé réglable au pas de 100 mm
- Charge par tablette 35 Kg

Largeur	Tablettes	Tiroirs	Référence	P.U. HT €
525mm	1	1	16929024.11	385.00
1050mm	2	1	16929213.11	524.00
1050mm	1	2	16929212.11	529.00
1050mm	2	2	16929214.11	556.00



Panneau arrière

- Adaptable à tous les modèles
- En Perfo pour utiliser avec les accessoires Perfo
- Plein, pour utiliser comme panneau d'affichage
- Hauteur totale 2000 mm après montage sur armoire



Largeur	Désignation	Référence	P.U. HT €
525mm	Panneau d'affichage arrière	16926980.16	59.30
800mm	Panneau d'affichage arrière	16926982.16	72.20
1050mm	Panneau d'affichage arrière	16926984.16	86.55
Lot de 5 punaises magnétiques		80501002	12.45
525mm	Panneau Perfo arrière	16926981.16	66.55
800mm	Panneau Perfo arrière	16926983.16	80.70
1050mm	Panneau Perfo arrière	16926985.16	94.65
Kit de 10 accessoires Perfo (ci-dessus)		14031410	24.60

Tablette pour classeurs

Tablette avec 3 compartiments (2 séparations) pour ranger des classeurs ou autres documentations. Profondeur 290 mm, hauteur 320 mm.

Référence	P.U. HT €
16926986.16	63.05



Poste de consultation avec panneau arrière

Tous les modèles sont équipés d'un panneau arrière. Le modèle de largeur 1050 mm est équipé de 2 tablettes et d'1 tiroir. Le modèle de largeur 525mm est équipé d'1 tablette et d'1 tiroir.

Dimensions PxH pour tous les modèles 550x2000 mm.

Largeur (mm)	Panneau arrière	Référence	P.U. HT €
525	Perfo	16929025.11	409.00
525	Plein	16929026.11	402.00
1050	Perfo	16929216.11	608.00
1050	Plein	16929217.11	599.00
1050	Panneau plein avec tablette	16929218.11	661.00



Caisson et ossature

Porte et façade

.11

.16

.24

.19

Armoires à tiroirs cubio

Rangement mobile cubio

Séparateurs cubio

Armoires à portes cubio

Etablis cubio

Système Perfo

Système CNC

Armoires à tiroirs verso

Rangement mobile verso

Armoires à portes verso

Etablis verso

Equipement spécialisé

Coffres & Sièges

verso | Equipement spécialisé Armoires de sûreté

Armoires de sûreté

Pour le rangement de produits inflammables, acides ou corrosifs.

- Fermeture par serrure et crémone 3 points
- Tablettes à rebords réglables au pas de 25 mm
- Charge par tablette 60 Kg
- Pied en option pour modèle largeur 1050 mm
- Version murale de LxPxH = 525 x 350 x 800mm
- En tôle d'acier soudée, finition peinture époxy jaune signalisation RAL 1023.



Modèle présenté hauteur 800 mm avec pied hauteur 535 mm



Hauteur	Largeur	Profondeur	Tab.	Référence	P.U. HT €
800	525	350	2	16926790.12	220.00
1000	525	550	2	16926791.12	320.00
800	1050	550	2	16926794.12	429.00
1000	1050	550	2	16926795.12	478.00
2000	1050	550	4	16926796.12	711.00
Pied pour armoire de 1000 x 550				16926976.12	121.00
Tablettes supplémentaires pour armoire de 525 x 350				16926970.12	27.20
Tablettes supplémentaires pour armoire de 525 x 550				16926971.12	31.70
Tablettes supplémentaires pour armoire de 1050 x 550				16926975.12	40.45

Panneaux muraux d'information

- Panneaux à fixer au mur
- En tôle d'acier permettant l'utilisation de punaises magnétiques
- Bandeau pour texte en façade
- Finition peinture époxy gris clair RAL 7035

Modèle	Référence	P.U. HT €
Panneau 1200 x 700	16601050.16	155.00
Panneau 1500 x 950	16601051.16	191.00
Lot de 5 punaises magnétiques	80501002	12.45



Poste de nettoyage

- Se fixe sur un mur
- Support pour sacs réglable en hauteur
- Sacs maintenus par un bandeau élastique
- Kits d'accessoires Perfo de 8 pièces, idéal pour ranger balais et brosses
- Kit de marquage en option composé de 7 étiquettes autocollantes d'information
- Dimensions du panneau LxH 750 x 1981 mm
- Dimensions du support pour sacs LxPxH 335 x 325 x 665-855 mm
- Finition peinture époxy gris clair RAL 7035



Kit de marquage contenant une étiquette vierge pouvant être personnalisée en fonction de vos besoins. Dimensions de l'étiquette 150 x 150 mm.

A noter : les étiquettes sont livrées en langue française.

Désignation	Référence	P.U. HT €
Poste de nettoyage	14030197	359.00
Kit de marquage	81020008	64.05



Poste de recyclage

- Se fixe sur un mur
- Support pour sacs réglable en hauteur
- Sacs maintenus par un bandeau élastique
- Couvercle en aluminium facile d'entretien
- Kit de marquage en option composé de 7 étiquettes autocollantes d'information
- Dimensions du panneau LxH 350 x 990 mm
- Dimensions du support pour sacs LxPxH 335 x 325 x 360-815 mm
- Un kit se compose d'un panneau et d'un support pour sacs
- Finition peinture époxy gris clair RAL 7035

Livré à l'unité. Les postes de nettoyage peuvent être positionnés côte à côte.

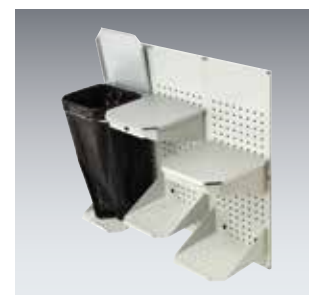

Désignation	Référence	P.U. HT €
Poste de recyclage	14030198	167.00
Kit de marquage	81020008	64.05



Kit de marquage contenant une étiquette vierge pouvant être personnalisée en fonction de vos besoins. Dimensions de l'étiquette 150 x 150 mm.

A noter : les étiquettes sont livrées en langue française.

Caisson et ossature	Porte et façade
	.11
	.16
	.24
	.19

coffres & sièges



Coffres en aluminium

Coffres à la fois légers et robustes.

Page 246

Coffres en tôle d'acier

Coffre exceptionnellement robustes.

Page 247

Caractéristiques techniques des sièges

Tous les détails et avantages de la gamme de sièges.

Page 248

Assis-debout et tabourets

Fixes ou réglables en hauteur.

Page 249

Sièges d'atelier

Gamme complète de sièges ergonomiques.

Page 250

Armoires à tiroirs cubio

Rangement mobile cubio

Séparateurs cubio

Armoires à portes cubio

Etablis cubio

Système Perfo

Système CNC

Armoires à tiroirs verso

Rangement mobile verso

Armoires à portes verso

Etablis verso

Equipement spécialisé

Coffres & Sièges

bott | Coffres & Sièges Coffres en aluminium

Coffres en aluminium

- Légers, robustes et cadénassables
- Grandes poignées de transport, capacité 35 Kg par poignée
- Couvercle avec coins de protection et de calage pour une superposition en toute sécurité
- Couvercle avec sangle de maintien en textile
- Joint caoutchouc pour une bonne étanchéité
- Dimensions correspondant aux normes européennes



Poignée avec protection plastique et ressort de rappel



Fermeture par grenouillères cadénassables

Modèle	Dimensions extérieures L x P x H (mm)	Dimensions internes L x P x H (mm)	Poids (Kg)	Litres	Référence	P.U. HT €
A620	585 x 385 x 250	550 x 350 x 220	4.5	42	02501001	191.00
A640	585 x 385 x 410	550 x 350 x 380	5.3	73	02501002	224.00
A833	785 x 385 x 340	750 x 350 x 310	6.1	81	02501003	257.00
A840	785 x 585 x 410	750 x 550 x 380	8.1	156	02501004	346.00
A860	785 x 585 x 610	750 x 550 x 580	9.6	239	02501005	367.00
A930	885 x 485 x 380	850 x 450 x 350	7.7	133	02501006	321.00
A1250	1185 x 785 x 510	1150 x 750 x 480	15.4	414	02501007	637.00

Coffres en tôle d'acier

- Très robustes, résistant aux projections d'eau
- Tôle d'acier phosphatée, entièrement soudée
- Larges poignées de transport (sauf P 640)
- Habillage intérieur en bois (sauf P 640)
- Plateau intérieur amovible
- Finition peinture époxy, coloris bleu RAL 5010



Plateau intérieur amovible



Habillage intérieur



Modèle	Dimensions extérieures L x P x H (mm)	Dimensions internes L x P x H (mm)	Poids (Kg)	Litres	Référence	P.U. HT €
P640	640 x 230 x 230	595 x 205 x 205	6.2	100	02502020.11	147.00
U700	690 x 360 x 310	645 x 320 x 260	15.6	130	02502021.11	194.00
U830	830 x 440 x 340	790 x 395 x 295	20.2	155	02502022.11	232.00
U910	910 x 530 x 430	865 x 490 x 385	28.2	180	02502023.11	283.00
U1000	990 x 360 x 300	940 x 320 x 265	18.0	148	02502024.11	217.00

Armoires à tiroirs cubio

Rangement mobile cubio

Séparateurs cubio

Armoires à portes cubio

Etablis cubio

Système Perfo

Système CNC

Armoires à tiroirs verso

Rangement mobile verso

Armoires à portes verso

Etablis verso

Equipement spécialisé

Coffres & Sièges

bott | Coffres & Sièges Caractéristiques et avantages des sièges



Assises

En polyuréthane, mousse de vinyle ou tissu en fonction du modèle.

Hauteur Réglable

Tous les sièges sont équipés d'un mécanisme pneumatique de réglage en hauteur de haute qualité.

Assise et Dossier Synchrone

Tous les isèges sont équipés d'un mécanisme synchrone permettant une inclinaison de 12 degrés vers l'avant et de 5 degrés vers l'arrière.

Dossier Basculant

Le dossier peut être incliné de 16 degrés vers l'avant et de 6 degrés vers l'arrière.

Dossier Inclinable

Le dossier peut être incliné de 16 degrés vers l'avant et de 6 degrés vers l'arrière.

Dossier Réglable en Hauteur

Le dossier se règle en hauteur (60 mm) indépendamment de la hauteur du siège

Roulettes

Les sièges modèles « bas » sont disponibles avec roulettes. Jeu de roulettes en option pour tous les modèles.

Repose Pieds

Repose pieds sur tous les modèles « haut ». Réglable en hauteur sur les modèles COMFORT.



Assis-debout et tabourets

- Réglage de la hauteur par vérin pneumatique
- Assise en polyuréthane, confortable, robuste et facile à nettoyer
- Très stables : patins ou roulettes
- Les tabourets à roulettes sont équipés de bacs amovibles
- Capacité de charge 120 Kg

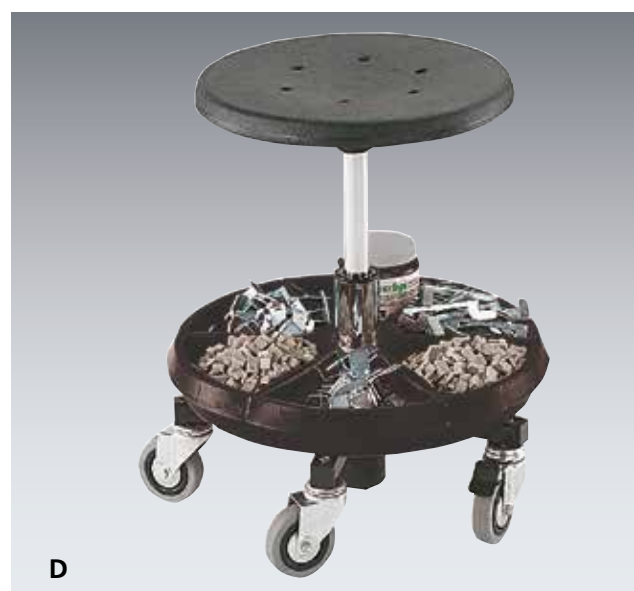

Modèle	Type	Hauteur (mm)	Référence	P.U. HT €
A	Assis-debout	570 - 830	88601022	265.00
B	Tabouret haut fixe	570 - 830	88601020	203.00
C	Tabouret à roulettes	540 - 800	88601002	249.00
D	Tabouret à roulettes	370 - 500	88601003	235.00

Armoires à tiroirs cubio

Rangement mobile cubio

Séparateurs cubio

Armoires à portes cubio

Etablis cubio

Système Perfo

Système CNC

Armoires à tiroirs verso

Rangement mobile verso

Armoires à portes verso

Etablis verso

Equipement spécialisé

Coffres & Sièges

Sièges d'atelier

- Réglage de la hauteur par vérin pneumatique
- Dossier réglable en hauteur, inclinable et basculant
- Piètement 5 branches pour une meilleure stabilité
- Modèles hauts avec repose-pieds (réglable en hauteur pour COMFORT)
- Roulettes en option
- Accoudoirs en option
- Assise et dossier du modèle ACTIV en tissu bleu
- Mousse de vinyle moulé pour le modèle CLASSIC. Entretien très facile. Idéal pour l'atelier.
- Assise et dossier très confortables pour le modèle COMFORT.
- Capacité de charge 120 Kg



Modèle	Désignation	Hauteur (mm)	Accessoires	Référence	P.U. HT €
A	ACTIV bas	460 - 590	\	88601012	324.00
B	CLASSIC bas	460 - 590	\	88601008	310.00
C	ACTIV haut	630 - 890	Repose-pieds	88601011	350.00
D	CLASSIC haut	630 - 890	Repose-pieds	88601007	330.00

Sièges et accessoires



E

F

Modèle	Désignation	Hauteur (mm)	Accessoires	Référence	P.U. HT €
E	COMFORT bas	460 - 590	\	88601010	343.00
F	COMFORT haut	630 - 890	Repose-pieds réglable	88601009	405.00

Accessoires



Accoudoirs et roulettes compatibles avec tous les sièges.

Attention : les roulettes montées sur un modèle « haut » réduiront la stabilité. A utiliser avec précaution.

Désignation	Référence	P.U. HT €
Jeu d'accoudoirs	88602004	104.00
Jeu de roulettes	88602003	73.70

Armoires à tiroirs cubio

Rangement mobile cubio

Séparateurs cubio

Armoires à portes cubio

Etablis cubio

Système Perfo

Système CNC

Armoires à tiroirs verso

Rangement mobile verso

Armoires à portes verso

Etablis verso

Équipement spécialisé

Coffres & Sièges

bott | Index Index (montant de l'Eco-contribution Hors Taxes)

Référence	Page	Eco- Contribution (HT €)	Référence	Page	Eco- Contribution (HT €)	Référence	Page	Eco- Contribution (HT €)	Référence	Page	Eco- Contribution (HT €)	Référence	Page	Eco- Contribution (HT €)
02501001	246	0.00	12626025	147	0.00	14001119	147	0.01	14020002	144	0.00	14025366.16	130	0.28
02501002	246	0.00	12626026	147	0.00	14001121	147	0.01	14020036	145	0.00	14025366.16	227	0.28
02501003	246	0.00	13013054.16	178	0.01	14001147	145	0.00	14021054.16	148	0.01	14025367.16	130	0.38
02501004	246	0.00	13020412	154	0.00	14001148	145	0.00	14021055.16	148	0.01	14025367.16	227	0.38
02501005	246	0.00	13020413	154	0.00	14001164	145	0.00	14022009	148	0.00	14025391.11	142	0.08
02501006	246	0.00	13020417	154	0.00	14001165	145	0.00	14022010	148	0.01	14025392.11	142	0.08
02501007	246	0.00	13020418	154	0.00	14002037	145	0.01	14022011	148	0.01	14025393.11	142	0.08
02502020.11	247	0.00	13020422	154	0.00	14002039	145	0.01	14022022.16	152	0.00	14025394.11	142	0.08
02502021.11	247	0.00	13020423	154	0.00	14002041	145	0.01	14022024.16	152	0.00	14025395.11	142	0.08
02502022.11	247	0.00	13020432	154	0.00	14002043	145	0.01	14022025.16	152	0.00	14025396.11	142	0.08
02502023.11	247	0.00	13020433	154	0.00	14002064	145	0.01	14022031.16	147	0.02	14025397.11	152	0.08
02502024.11	247	0.00	13021008	100	0.00	14005025.16	152	0.00	14022035	148	0.00	14025398.11	152	0.08
02510073	154	0.00	13021008	160	0.00	14006002	148	0.00	14022036.16V	149	0.03	14025399.11	152	0.08
02510074	154	0.00	13021008	214	0.00	14006003	148	0.00	14022037.16V	149	0.03	14025400.11	152	0.08
02510076	154	0.00	13022031	155	0.00	14010015	146	0.00	14022038.16V	149	0.02	14025401.11	152	0.08
02510077	154	0.00	13022032	155	0.00	14010017	146	0.01	14022039.16V	149	0.03	14025402.11	152	0.08
02510246.19	163	0.00	13022033	155	0.00	14010019	146	0.01	14022040.16V	149	0.05	14026017.11	156	1.44
02510247.19	163	0.00	13022034	155	0.00	14010023	147	0.01	14022049.16	149	0.00	14026025.11	156	0.79
02510248.19	163	0.00	13022035	155	0.00	14010025	147	0.01	14022050.16	149	0.00	14026026.11	156	1.16
02510249.19	163	0.00	13022036	155	0.00	14010027	147	0.01	14022051.16	149	0.00	14026027.11	156	0.79
02510250.19	163	0.00	13022045.19	155	0.00	14010032	146	0.01	14025115.11	142	0.04	14026028.11	156	1.16
02510251.19	163	0.00	13022046.19	155	0.00	14010033	146	0.01	14025117.11	142	0.08	14026029.11	156	0.79
02513004.19	167	0.00	13022047.19	155	0.00	14010034	146	0.01	14025118.11	142	0.13	14026030.11	156	0.97
02513005.19	167	0.00	13022048.19	155	0.00	14011016	147	0.01	14025137.11	152	0.04	14030012.11	153	0.00
02513016.19	149	0.00	13022049.19	155	0.00	14011018	147	0.01	14025137.11	178	0.04	14030013.11	153	0.00
02513017.19	149	0.00	13022050.19	155	0.00	14011020	147	0.01	14025139.11	152	0.08	14030014.11	153	0.00
02513018.19	149	0.00	13022052.19	155	0.00	14013055	146	0.01	14025139.11	178	0.08	14030015.11	153	0.00
02513019.19	149	0.00	13022053.19	155	0.00	14013057	146	0.01	14025140.11	152	0.12	14030016.11	153	0.00
02513020.19	149	0.00	13022054.19	155	0.00	14013059	146	0.00	14025140.11	178	0.12	14030017.11	153	0.00
02513026.19	167	0.00	13022055.19	155	0.00	14013061	146	0.00	14025147.11	152	0.04	14030049	143	0.00
02513027.19	167	0.00	13022056.19	155	0.00	14013063	146	0.00	14025148.11	152	0.09	14030064	151	0.01
02513030.19	167	0.00	13022057.19	155	0.00	14013065	146	0.00	14025149.11	152	0.12	14030064	214	0.01
02513043.19	167	0.00	13022058.19	155	0.00	14013067	146	0.00	14025153.11	142	0.05	14030076	143	0.00
02513044.19	167	0.00	13022060.19	155	0.00	14013069	146	0.00	14025155.11	142	0.09	14030077	143	0.00
02513045.19	167	0.00	13031001	154	0.00	14013071	146	0.00	14025156.11	142	0.12	14030078	143	0.00
07002134.11	156	0.68	13031002	154	0.00	14013073	146	0.00	14025340.16	130	0.05	14030079	143	0.00
07002203.11V	178	0.17	13031016	154	0.00	14013075	146	0.00	14025340.16	227	0.05	14030080	143	0.00
07002204.11V	178	0.20	13031017	154	0.00	14013077	146	0.00	14025341.16	130	0.09	14030101	151	0.02
08030048	143	0.03	13031018	154	0.00	14013079	146	0.00	14025341.16	227	0.09	14030197	243	0.43
08030050	143	0.01	13031019	154	0.00	14013081	146	0.00	14025342.16	130	0.18	14030198	243	0.18
10401029.16	173	0.80	13031026	154	0.00	14013083	146	0.00	14025342.16	227	0.18	14031410	62	0.00
10401030.16	173	0.84	13031027	154	0.00	14014006.16	146	0.05	14025343.16	130	0.23	14031410	151	0.00
10403013.11	179	1.26	13031028	154	0.00	14014007.16	146	0.06	14025343.16	227	0.23	14031410	241	0.00
11204021.16	133	0.01	13031029	154	0.00	14014008.16	148	0.05	14025344.16	130	0.08	14031411	100	0.02
11204022.16	133	0.01	13031036	154	0.00	14014009.16	148	0.01	14025344.16	227	0.08	14031411	151	0.02
11204023.16	133	0.01	13031037	154	0.00	14014010.16	148	0.01	14025345.16	130	0.15	14031411	160	0.02
11204024.16	133	0.03	13031038	154	0.00	14014029.19	148	0.08	14025345.16	227	0.15	14031411	214	0.02
11204025.16	133	0.02	13031039	154	0.00	14014031.16	146	0.03	14025346.16	130	0.28	14031412	151	0.03
11204026.16	133	0.02	13031070	100	0.00	14014034.16	146	0.03	14025346.16	227	0.28	14031413	151	0.03
12102084.16	173	0.10	13031070	160	0.00	14014037.16	146	0.01	14025347.16	130	0.41	14031414	151	0.05
12102092.11	179	0.80	13031070	214	0.00	14014038.16	146	0.02	14025347.16	227	0.41	14031415	151	0.11
12102093.11	179	0.75	13031130	154	0.00	14014043.16	146	0.00	14025360.16	130	0.05	14031416	100	0.08
12102094.11	179	1.62	13031131	154	0.00	14014044.16	146	0.01	14025360.16	227	0.05	14031416	151	0.08
12102095.11	179	1.18	13031132	154	0.00	14014045.16	146	0.03	14025361.16	130	0.09	14031416	160	0.08
12102096.16	179	0.04	13031133	154	0.00	14015041	147	0.00	14025361.16	227	0.09	14031418	151	0.04
12204064	163	0.00	13031183	154	0.00	14015042	147	0.00	14025362.16	130	0.18	14031420.11	150	0.11
12204065	163	0.00	13031196	154	0.00	14015043	147	0.01	14025362.16	227	0.18	14031421.11	150	0.11
12501016.11	179	0.21	14001098	145	0.00	14015044	147	0.01	14025363.16	130	0.23	14031422.11	150	0.25
12615002	167	0.00	14001102	145	0.00	14017002	145	0.00	14025363.16	227	0.23	14031424.11	150	0.61
12615003	167	0.00	14001104	145	0.00	14018004	144	0.00	14025364.16	130	0.08	14031425.11	150	0.86
12615004	167	0.00	14001108	145	0.00	14018006.16	148	0.02	14025364.16	227	0.08	14031427	151	0.01
12615005	167	0.00	14001110	145	0.00	14019003	145	0.00	14025365.16	130	0.15	15001003.16	173	0.20
12615006	167	0.00	14001117	147	0.01	14019007	144	0.00	14025365.16	227	0.15	15001007.16	172	0.03

Référence	Page	Eco- Contribution (HT €)	Référence	Page	Eco- Contribution (HT €)	Référence	Page	Eco- Contribution (HT €)	Référence	Page	Eco- Contribution (HT €)	Référence	Page	Eco- Contribution (HT €)
15001012.16	172	0.04	16917223.11V	159	0.97	16922002.16	223	0.02	16922910.16	223	5.14	16925149.11	189	0.02
15001014.16	172	0.16	16917225.11V	159	1.17	16922003.16	223	0.02	16922911.16	223	5.93	16925157.11	189	0.02
15001016.16	172	0.05	16917226.11V	158	0.77	16922006.16	223	0.02	16922912.16	223	6.32	16925161.11	188	0.02
15001017.16	172	0.05	16917227.11V	158	0.76	16922007.16	223	0.02	16923000.11	228	5.74	16925165.11	189	0.02
15001018.16	172	0.17	16917228.11V	158	0.72	16922009.16	223	0.02	16923001.11	228	6.16	16925212.11	191	1.28
15001019.16	172	0.16	16917229.11V	158	0.72	16922011.16	223	0.02	16923003.11	229	6.37	16925214.11	191	0.02
15001024.16	172	0.04	16917230.11V	159	1.10	16922022.16	223	0.02	16923004.11	229	7.42	16925215.11	191	1.57
15001026.16	172	0.05	16917232.11V	159	1.19	16922023.16	223	0.02	16923012.11	229	7.00	16925216.11	190	1.12
15002041	172	0.00	16917260.11V	157	0.56	16922026.16	223	0.02	16923013.11	229	7.28	16925217.11	191	1.42
15002042	172	0.00	16917271.11V	158	0.73	16922027.16	223	0.02	16923014.11	229	7.28	16925229.11	191	1.57
15002043	172	0.00	16917272.11V	158	0.79	16922029.16	223	0.02	16923015.11	229	8.26	16925233.11	191	1.71
15002044	172	0.00	16917300.11V	157	0.36	16922031.16	223	0.02	16923020.11	230	7.56	16925237.11	190	1.19
15002045	172	0.00	16917301.11V	157	0.41	16922100.16	224	0.49	16923021.11	230	7.35	16925249.11	191	0.02
15002046	172	0.00	16917302.11V	157	0.51	16922101.16	224	0.34	16923022.11	230	7.56	16925257.11	191	1.76
15002047	172	0.00	16917320.11V	158	0.46	16922102.16	223	0.86	16923023.11	230	9.59	16925261.11	190	0.02
15002048	172	0.00	16917321.11V	158	0.44	16922103.16	223	0.85	16923031.11	231	8.33	16925265.11	191	1.40
15002049	172	0.00	16917322.11V	158	0.44	16922104.16	223	1.13	16923032.11	231	8.75	16926002.11	217	0.31
15002050	172	0.00	16917323.11V	159	0.56	16922105.16	223	1.08	16923033.11	231	10.85	16926008.11	204	0.36
15002051	172	0.00	16917324.11V	159	0.53	16922110.16	223	1.06	16923034.11	231	9.94	16926008.11	217	0.36
15002052	172	0.00	16917325.11V	159	0.53	16922111.16	223	0.72	16923200.11	228	0.07	16926011.11	204	0.45
15002053	172	0.00	16917326.11V	159	0.67	16922112.16	223	1.37	16923201.11	228	0.07	16926011.11	217	0.45
15002054	172	0.00	16917327.11V	159	0.68	16922113.16	223	1.26	16923203.11	229	0.07	16926014.11	204	0.43
15002055	172	0.00	16917328.11V	159	0.64	16922200.11	224	0.77	16923204.11	229	0.07	16926019.11	204	0.88
15002056	172	0.00	16921500.16	224	0.45	16922201.11	224	0.63	16923212.11	229	0.07	16926030.11	226	0.45
15002057.16	178	0.02	16921501.16	224	0.31	16922202.11	224	0.94	16923213.11	229	0.07	16926032.11	226	0.47
15002059.16	178	0.02	16921504.16	222	0.92	16922203.11	224	0.90	16923214.11	229	0.07	16926038.11	186	0.58
15002061.16	178	0.03	16921505.16	222	0.86	16922304.16	225	3.15	16923215.11	229	0.07	16926038.11	204	0.58
15002062.16	178	0.03	16921506.16	222	1.06	16922305.16	225	2.94	16923220.11	230	0.07	16926047.11	186	0.65
15002063.16	178	0.03	16921507.16	222	1.06	16922306.16	225	3.29	16923221.11	230	0.07	16926047.11	204	0.65
15002064.16	178	0.03	16921512.16	222	1.10	16922307.16	225	3.08	16923222.11	230	0.07	16926059.11	186	0.67
15002069.16	178	0.02	16921513.16	222	1.01	16922308.16	225	3.85	16923223.11	230	0.07	16926059.11	204	0.67
15002070.16	178	0.02	16921514.16	222	1.35	16922309.16	225	3.50	16923231.11	231	0.07	16926067.11	204	1.10
15002093	172	0.00	16921515.16	222	1.21	16922310.16	225	3.92	16923232.11	231	0.07	16926070.11	206	0.51
15002094	172	0.00	16921520.16	222	0.92	16922311.16	225	3.57	16923233.11	231	0.07	16926071.11	206	0.55
15002095	172	0.00	16921521.16	222	1.06	16922324.16	225	3.92	16923234.11	231	0.07	16926072.11	206	0.59
15002096	172	0.00	16921522.16	222	1.10	16922325.16	225	3.50	16925000.11	226	0.25	16926073.11	206	1.21
15003011.16	173	0.01	16921523.16	222	1.35	16922326.16	225	4.06	16925001.11	226	0.65	16926074.11	206	0.70
15888500	102	0.00	16921600.11	224	0.76	16922327.16	225	3.57	16925003.11	226	0.72	16926075.11	206	0.75
15888505	102	0.00	16921601.11	224	0.58	16922328.16	225	4.69	16925004.11	226	0.81	16926076.11	206	0.79
16601050.16	242	0.00	16921602.11	224	1.10	16922329.16	225	4.27	16925006.11	226	0.56	16926077.11	206	1.51
16601051.16	242	0.00	16921603.11	224	0.95	16922330.16	225	4.76	16925012.11	187	0.92	16926102.11	217	0.47
16912350.11V	239	0.16	16921614.11	224	0.92	16922331.16	225	4.34	16925014.11	187	0.02	16926108.11	205	0.54
16917030.51V	157	0.07	16921615.11	224	0.88	16922502.16	233	3.15	16925015.11	187	1.21	16926108.11	217	0.54
16917030.51V	158	0.07	16921900.11	232	0.02	16922503.16	233	3.85	16925016.11	186	0.76	16926111.11	205	0.63
16917100.11V	157	0.44	16921901.11	232	0.02	16922506.16	233	4.55	16925017.11	187	1.01	16926111.11	217	0.63
16917101.11V	157	0.54	16921902.11	232	0.02	16922507.16	233	5.60	16925029.11	187	1.10	16926114.11	205	0.65
16917102.11V	157	0.64	16921904.11	232	0.02	16922600.11	233	3.71	16925033.11	187	1.30	16926119.11	205	1.17
16917105.11V	157	0.33	16921905.11	232	0.02	16922601.11	233	4.41	16925037.11	186	0.81	16926138.11	188	0.72
16917106.11V	157	0.39	16921910.11	232	0.02	16922602.11	233	4.20	16925049.11	187	0.02	16926138.11	205	0.72
16917107.11V	157	0.46	16921911.11	232	0.02	16922603.11	233	4.90	16925057.11	187	1.24	16926147.11	188	0.79
16917120.11V	158	0.50	16921912.11	232	0.02	16922604.11	233	5.11	16925061.11	186	0.86	16926147.11	205	0.79
16917121.11V	159	0.62	16921914.11	232	0.02	16922605.11	233	6.16	16925065.11	187	0.95	16926159.11	188	0.83
16917122.11V	159	0.74	16921915.11	232	0.02	16922606.11	233	5.53	16925103.11	226	0.83	16926159.11	205	0.83
16917125.11V	158	0.33	16921950.11	232	0.02	16922607.11	233	6.58	16925104.11	226	0.99	16926167.11	205	1.44
16917126.11V	159	0.39	16921951.11	232	0.02	16922700.16	233	3.29	16925106.11	226	0.67	16926167.11	236	1.44
16917127.11V	159	0.46	16921952.11	232	0.02	16922701.16	233	3.99	16925112.11	189	1.08	16926202.11	217	0.72
16917160.11V	157	0.50	16921954.11	232	0.02	16922800.11	233	3.85	16925114.11	189	0.02	16926208.11	205	0.72
16917170.11V	158	0.52	16921955.11	232	0.02	16922801.11	233	4.55	16925115.11	189	1.44	16926208.11	217	0.72
16917200.11V	157	0.49	16921960.11	232	0.02	16922802.11	233	4.27	16925116.11	188	0.95	16926211.11	205	0.76
16917201.11V	157	0.61	16921961.11	232	0.02	16922803.11	233	4.97	16925117.11	189	1.19	16926211.11	217	0.76
16917202.11V	157	0.78	16921962.11	232	0.02	16922900.16	223	4.35	16925129.11	189	1.35	16926214.11	205	0.81
16917220.11V	159	0.91	16921964.11	232	0.02	16922901.16	223	5.14	16925133.11	189	1.53	16926219.11	205	1.46
16917221.11V	159	0.91	16921965.11	232	0.02	16922902.16	223	5.53	16925137.11	188	1.01	16926238.11	190	0.90

bott | Index Index (montant de l'Eco-contribution Hors Taxes)

Référence	Page	Eco- Contribution (HT €)	Référence	Page	Eco- Contribution (HT €)	Référence	Page	Eco- Contribution (HT €)	Référence	Page	Eco- Contribution (HT €)	Référence	Page	Eco- Contribution (HT €)
16926238.11	205	0.90	16926584.11	237	1.57	16926790.12	242	0.02	16926929.51	207	0.17	16927062.11	199	1.20
16926247.11	190	0.97	16926590.11	240	1.30	16926791.12	242	0.72	16926930.16	193	0.02	16927063.11	199	1.24
16926247.11	205	0.97	16926601.11	205	0.02	16926794.12	242	0.92	16926930.16	215	0.02	16927064.11	199	0.98
16926259.11	190	1.01	16926604.11	212	0.02	16926795.12	242	0.02	16926931.16	193	0.02	16927100.11	199	1.13
16926259.11	205	1.01	16926605.11	212	0.02	16926796.12	242	0.02	16926931.16	215	0.02	16927101.11	199	1.96
16926259.11	205	1.01	16926607.11	212	0.02	16926800.51	192	0.07	16926932.16	193	0.02	16927102.11	199	1.75
16926267.11	205	1.75	16926621.11	205	0.02	16926801.51	192	0.07	16926932.16	215	0.02	16927120.11	199	1.17
16926267.11	205	1.75	16926631.11	205	0.02	16926802.51	192	0.07	16926938.16	214	0.06	16927121.11	199	1.62
16926270.11	206	0.95	16926653.11	205	0.02	16926803.51	192	0.08	16926939.16	214	0.06	16927122.11	199	1.39
16926271.11	206	1.01	16926654.11	213	2.43	16926804.51	192	0.07	16926940.16	214	0.02	16927123.11	199	1.28
16926272.11	206	1.07	16926655.11	213	0.02	16926805.51	192	0.07	16926941.16	214	0.02	16927124.11	199	1.76
16926273.11	206	1.91	16926656.11	213	2.61	16926810	193	0.07	16926942.16	214	0.11	16927125.11	199	1.48
16926274.11	206	1.20	16926657.11	213	0.02	16926820.51	192	0.07	16926943.16	214	0.11	16927126.11	199	1.28
16926275.11	206	1.27	16926660.11	206	1.20	16926821.51	192	0.07	16926950.51	214	0.02	16927127.11	199	1.76
16926276.11	206	1.00	16926661.11	206	1.27	16926822.51	192	0.07	16926951.51	214	0.02	16927128.11	199	1.48
16926277.11	206	2.31	16926662.11	206	1.34	16926823.51	192	0.14	16926952.51	214	0.02	16927140.11	198	1.01
16926280.11	207	1.59	16926663.11	206	2.45	16926824.51	192	0.07	16926960.11	215	0.02	16927141.11	198	1.26
16926281.11	207	2.43	16926670.11	207	1.51	16926825.51	192	0.28	16926961.11	215	0.02	16927142.11	198	1.03
16926350.11	236	1.06	16926671.11	207	0.00	16926830	193	0.07	16926962.11	215	0.02	16928000.11	238	0.77
16926351.11	236	1.08	16926700.16	216	1.46	16926840.51	192	0.07	16926963.11	215	0.02	16928001.11	239	0.95
16926370.11	240	0.74	16926710.11	204	0.34	16926841.51	192	0.28	16926964.11	215	0.02	16928021.11	238	1.08
16926400.11	208	0.79	16926711.11	204	0.40	16926842.51	192	0.07	16926965.11	215	0.02	16928022.11	238	1.48
16926401.11	208	1.51	16926712.11	204	0.41	16926843.51	192	0.28	16926966.11	215	0.02	16928050.16	238	0.07
16926402.11	210	0.77	16926713.11	204	0.88	16926844.51	192	0.21	16926967.11	215	0.02	16928052.16	239	0.11
16926403.11	210	1.49	16926720.11	204	0.56	16926845.51	192	0.07	16926968.11	215	0.02	16929001.11	217	0.23
16926450.11	209	1.03	16926721.11	204	0.63	16926850	193	0.07	16926970.12	242	0.02	16929002.11	217	0.02
16926451.11	209	1.80	16926722.11	204	0.65	16926900	193	0.02	16926971.12	242	0.02	16929003.11	217	0.31
16926452.11	212	0.94	16926723.11	204	0.63	16926901	193	0.02	16926975.12	242	0.02	16929024.11	240	0.02
16926453.11	212	0.97	16926724.11	236	1.04	16926902	193	0.02	16926976.12	242	0.02	16929025.11	241	0.79
16926454.11	212	1.12	16926725.11	236	1.08	16926910.51	204	0.04	16926977.11	215	0.02	16929026.11	241	0.79
16926455.11	212	1.66	16926730.11	205	0.56	16926910.51	206	0.04	16926978.11	215	0.02	16929101.11	217	0.34
16926456.11	212	1.78	16926731.11	205	0.59	16926910.51	214	0.04	16926979.11	215	0.02	16929102.11	217	0.02
16926457.11	212	1.84	16926732.11	205	0.61	16926912.51	193	0.05	16926980.16	241	0.11	16929103.11	217	0.43
16926458.11	212	2.30	16926733.11	205	1.13	16926912.51	204	0.05	16926981.16	241	0.11	16929212.11	240	0.02
16926459.11	236	1.33	16926740.11	205	0.70	16926912.51	206	0.05	16926982.16	241	0.14	16929213.11	240	1.10
16926470.11	240	1.04	16926741.11	205	0.77	16926912.51	214	0.05	16926983.16	241	0.14	16929214.11	240	1.15
16926500.11	208	1.04	16926742.11	205	0.81	16926912.51	214	0.05	16926984.16	241	0.18	16929216.11	241	1.26
16926501.11	208	2.05	16926743.11	205	1.40	16926912.51	231	0.05	16926985.16	241	0.18	16929217.11	241	1.26
16926502.11	210	1.03	16926743.11	236	1.40	16926913.51	205	0.05	16926986.16	241	0.11	16929218.11	241	1.37
16926503.11	210	2.03	16926744.11	236	1.26	16926913.51	214	0.05	16927000.11	197	0.67	40010001.11V	30	0.34
16926550.11	209	1.31	16926750.11	205	0.70	16926915.51	193	0.07	16927001.11	197	1.39	40010005.11V	30	0.53
16926551.11	209	2.32	16926751.11	205	0.76	16926915.51	205	0.07	16927002.11	197	1.22	40010009.11V	30	0.74
16926552.11	212	1.13	16926752.11	205	0.77	16926915.51	214	0.07	16927003.11	197	1.51	40010015.11V	31	0.97
16926553.11	212	1.17	16926753.11	205	1.42	16926915.51	231	0.07	16927004.11	197	1.53	40010017.11V	31	0.68
16926554.11	212	1.33	16926760.11	205	0.88	16926916.51	205	0.02	16927005.11	197	1.37	40010021.11V	31	0.88
16926555.11	237	0.02	16926761.11	205	0.95	16926916.51	206	0.02	16927006.11	197	0.02	40010023.11V	32	0.75
16926556.11	237	0.02	16926762.11	205	0.99	16926916.51	214	0.02	16927007.11	197	0.02	40010027.11V	32	1.03
16926557.11	237	0.02	16926763.11	237	0.02	16926918.51	193	0.11	16927008.11	197	0.02	40010033.11V	32	0.89
16926558.11	237	0.02	16926764.11	237	0.02	16926918.51	205	0.11	16927009.11	197	0.02	40010039.11V	32	1.18
16926570.11	211	2.12	16926765.11	237	0.02	16926918.51	206	0.11	16927010.11	197	0.02	40010041.11V	32	1.26
16926571.11	211	2.16	16926766.11	237	0.02	16926918.51	214	0.11	16927011.11	197	0.02	40010043.11V	33	1.04
16926572.11	211	2.30	16926770.11	205	1.75	16926919	214	0.02	16927050.11	197	0.99	40010047.11V	33	1.24
16926573.11	211	2.75	16926771.11	237	1.57	16926920.16	193	0.02	16927051.11	197	0.02	40010051.11V	33	1.32
16926574.11	213	2.03	16926773.11	237	1.66	16926920.16	215	0.02	16927052.11	197	1.44	40010067.11V	104	0.75
16926575.11	213	2.18	16926774.11	237	1.93	16926921.16	193	0.02	16927053.11	197	1.21	40010068.11V	104	0.76
16926576.11	213	2.21	16926775.11	237	1.75	16926921.16	215	0.02	16927054.11	197	1.82	40010069.11V	104	0.86
16926577.11	213	2.75	16926776.11	237	2.03	16926922.16	193	0.02	16927055.11	197	1.58	40010070.11V	104	0.77
16926578.11	237	1.66	16926777.11	237	2.02	16926922.16	215	0.02	16927056.11	197	0.02	40010071.11V	104	1.08
16926579.11	237	1.71	16926778.11	237	2.36	16926925.51	216	0.02	16927057.11	197	0.02	40010072.11V	104	1.08
16926580.11	237	1.76	16926780.11	205	0.02	16926927.51	205	0.14	16927058.11	197	0.02	40010073.11V	104	1.33
16926581.11	237	2.05	16926781.11	205	0.02	16926927.51	206	0.14	16927059.11	197	0.02	40010074.11V	104	1.33
16926582.11	237	2.03	16926782.11	205	0.02	16926927.51	214	0.14	16927060.11	197	0.02	40010095.11V	31	0.61
16926583.11	237	2.39	16926783.11	205	0.02	16926928.51	207	0.11	16927061.11	197	0.02	40010095.11V	91	0.61

Référence	Page	Eco- Contribution (HT €)	Référence	Page	Eco- Contribution (HT €)	Référence	Page	Eco- Contribution (HT €)	Référence	Page	Eco- Contribution (HT €)	Référence	Page	Eco- Contribution (HT €)
40010096.11V	91	0.62	40012053.11V	176	0.87	40013060.11V	160	2.16	40018093.11V	105	1.28	40020041.11V	40	1.96
40010097.11V	91	1.07	40012054.11V	104	0.96	40013061.11V	92	1.60	40018094.11V	105	1.29	40020049.11V	40	1.91
40010098.11V	91	1.01	40012054.11V	176	0.96	40013062.11V	92	1.75	40018110.11V	31	0.53	40020053.11V	40	2.09
40010099.11V	91	1.02	40012055.11V	104	1.06	40013064.11V	92	2.16	40018131.11V	31	1.11	40020059.11V	41	2.19
40010112.11V	31	0.82	40012055.11V	176	1.06	40013067.11V	97	1.28	40018139.11V	105	0.86	40020061.11V	41	2.35
40010115.11V	31	1.04	40012056.11V	104	1.01	40013068.11V	97	1.42	40018140.11V	105	0.95	40020065.11V	41	2.62
40010117.11V	32	1.04	40012056.11V	176	1.01	40013069.11V	97	1.65	40018141.11V	105	1.08	40020067.11V	42	2.82
40010119.11V	33	1.55	40012057.11V	104	1.35	40013071.11V	97	2.30	40018142.11V	105	1.30	40020069.11V	42	3.10
40010121.11V	33	1.64	40012057.11V	176	1.35	40013072.11V	97	1.89	40019001.11V	34	0.45	40020085.11V	105	0.94
40010123.11V	33	1.79	40012058.11V	104	1.29	40013077.11V	91	0.59	40019001.11V	121	0.45	40020086.11V	105	1.02
40010125.11V	91	0.82	40012058.11V	176	1.29	40013078.11V	104	1.10	40019005.11V	34	0.67	40020087.11V	105	1.03
40010128.11V	104	0.36	40012059.11V	104	1.53	40014013.11V	104	1.24	40019005.11V	121	0.67	40020088.11V	105	1.63
40010129.11V	104	1.03	40012059.11V	176	1.53	40014014.11V	104	1.34	40019009.11V	34	0.78	40020089.11V	105	1.47
40010130.11V	104	0.99	40012060.11V	104	1.94	40014015.11V	104	1.48	40019009.11V	121	0.78	40020090.11V	105	1.38
40010131.11V	104	1.24	40012060.11V	176	1.94	40014016.11V	104	1.43	40019015.11V	34	1.05	40020091.11V	105	1.64
40010103.11V	104	0.79	40012077.11V	39	0.91	40014017.11V	104	1.84	40019015.11V	121	1.05	40020092.11V	105	1.18
40010104.11V	104	0.79	40012077.11V	91	0.91	40014018.11V	104	1.79	40019021.11V	34	0.86	40020110.11V	39	1.02
40010105.11V	104	0.91	40012078.11V	91	1.04	40014019.11V	104	2.11	40019025.11V	34	1.24	40020110.11V	91	1.02
40010106.11V	104	0.91	40012079.11V	91	1.33	40014020.11V	104	2.14	40019027.11V	34	1.24	40020111.11V	91	1.16
40010107.11V	104	1.13	40012081.11V	91	1.62	40014021.11V	104	1.58	40019031.11V	35	0.94	40020112.11V	91	1.36
40010108.11V	104	1.17	40012084.11V	91	1.89	40014022.11V	104	1.91	40019035.11V	35	1.32	40020114.11V	91	1.80
40010109.11V	104	1.40	40012087.11V	40	1.56	40014023.11V	104	1.89	40019039.11V	35	1.43	40020117.11V	91	2.08
400101020.11V	104	1.40	40012091.11V	38	0.76	40014046.11V	91	1.40	40019043.11V	36	1.12	40020120.11V	40	1.82
400101035.11V	34	0.39	40012093.11V	38	1.02	40014047.11V	91	1.58	40019049.11V	36	1.48	40020129.11V	39	1.70
400101037.11V	34	0.58	40012095.11V	38	1.30	40014048.11V	91	1.99	40019051.11V	36	1.63	40020135.11V	38	1.41
400101040.11V	34	0.91	40012097.11V	39	1.50	40014050.11V	91	2.35	40019055.11V	36	1.31	40020137.11V	39	1.84
400101041.11V	34	0.77	40012100.11V	40	1.77	40014053.11V	91	2.79	40019059.11V	36	1.58	40020139.11V	39	1.72
400101042.11V	34	1.07	40012102.11V	40	1.80	40014056.11V	93	1.94	40019063.11V	36	1.69	40020142.11V	40	2.09
400101044.11V	35	0.84	40012104.11V	41	1.86	40014057.11V	93	2.18	40019069.11V	37	1.83	40020144.11V	91	1.23
400101046.11V	35	1.14	40012106.11V	41	1.98	40014058.11V	93	2.57	40019071.11V	37	1.96	40021009.11V	43	1.91
400101047.11V	35	1.22	40012108.11V	41	2.15	40014059.11V	97	1.54	40019075.11V	37	2.19	40021021.11V	43	2.33
400101048.11V	36	1.00	40012110.11V	42	2.40	40014060.11V	97	1.68	40019089.11V	105	0.78	40021029.11V	44	2.42
400101050.11V	36	1.30	40012112.11V	42	2.57	40014061.11V	97	1.98	40019090.11V	105	0.88	40021033.11V	44	2.73
400101051.11V	36	1.39	40012115.11V	91	1.07	40014063.11V	97	2.63	40019091.11V	105	1.00	40021035.11V	44	2.74
400101052.11V	36	1.15	40013009.11V	176	0.91	40014064.11V	97	2.29	40019092.11V	105	0.91	40021039.11V	45	2.78
400101054.11V	36	1.37	40013010.11V	176	0.02	40014066.11V	91	1.63	40019093.11V	105	1.24	40021041.11V	45	3.11
400101055.11V	36	1.45	40013013.11V	104	1.06	40014067.11V	104	1.43	40019094.11V	105	1.27	40021043.11V	45	3.33
400101056.11V	104	0.72	40013013.11V	176	1.06	40017100.11V	103	0.00	40019095.11V	105	1.50	40021045.11V	45	3.65
400101057.11V	104	0.85	40013014.11V	104	1.13	40018001.11V	30	0.40	40019096.11V	105	1.50	40021061.11V	105	1.14
400101058.11V	104	1.08	40013014.11V	176	1.13	40018005.11V	30	0.61	40019118.11V	34	0.62	40021062.11V	105	1.32
400101059.11V	104	0.61	40013015.11V	104	1.21	40018009.11V	30	0.79	40019118.11V	121	0.62	40021063.11V	105	1.30
400101060.11V	34	0.33	40013015.11V	176	1.21	40018017.11V	31	0.95	40019120.11V	91	0.84	40021064.11V	105	1.42
400101061.11V	34	0.42	40013016.11V	104	1.23	40018021.11V	31	0.77	40019121.11V	91	0.96	40021065.11V	105	1.62
400101062.11V	34	0.50	40013016.11V	176	1.23	40018025.11V	31	1.01	40019122.11V	91	1.27	40021066.11V	105	1.64
400101063.11V	37	0.54	40013017.11V	104	1.52	40018027.11V	31	1.12	40019125.11V	91	1.88	40021067.11V	105	1.94
400101064.11V	37	0.61	40013017.11V	176	1.52	40018031.11V	32	0.85	40019152.11V	34	1.19	40021068.11V	105	1.97
400101065.11V	37	0.44	40013018.11V	104	1.54	40018037.11V	32	1.20	40019152.11V	121	1.19	40021069.11V	105	1.58
400101066.11V	37	0.63	40013018.11V	176	1.54	40018039.11V	32	1.30	40019154.11V	37	2.27	40021070.11V	105	1.75
400101067.11V	37	0.58	40013019.11V	104	1.82	40018043.11V	32	1.02	40019156.11V	37	2.50	40021071.11V	105	1.82
400101068.11V	34	0.21	40013019.11V	176	1.82	40018049.11V	32	1.37	40019158.11V	91	1.51	40021094.11V	91	1.25
40012005.11V	38	1.24	40013020.11V	104	1.85	40018051.11V	32	1.48	40019163.11V	91	0.87	40021095.11V	91	1.42
40012007.11V	38	0.91	40013020.11V	176	1.85	40018055.11V	33	1.19	40019164.11V	105	0.81	40021096.11V	91	1.80
40012011.11V	38	1.25	40013021.11V	104	1.30	40018059.11V	33	1.44	40019165.11V	105	1.01	40021098.11V	91	3.04
40012013.11V	39	1.00	40013022.11V	104	1.69	40018061.11V	33	1.54	40019166.11V	105	1.21	40021101.11V	91	2.49
40012017.11V	39	1.37	40013023.11V	104	1.70	40018067.11V	33	1.79	40019167.11V	105	1.40	40021102.11V	160	2.28
40012019.11V	39	1.48	40013046.11V	91	1.13	40018069.11V	33	1.86	40020001.11V	38	0.90	40021103.11V	160	2.28
40012021.11V	39	1.56	40013047.11V	91	1.28	40018073.11V	33	2.09	40020005.11V	38	1.19	40021108.11V	99	3.10
40012023.11V	40	1.18	40013048.11V	91	1.66	40018087.11V	105	0.71	40020011.11V	38	1.03	40021109.11V	99	2.97
40012029.11V	40	1.67	40013050.11V	91	1.98	40018088.11V	105	0.78	40020015.11V	38	1.48	40021113.11V	99	3.53
40012035.11V	40	1.64	40013053.11V	91	2.27	40018089.11V	105	0.35	40020017.11V	38	1.50	40021114.11V	99	4.18
40012049.11V	176	0.73	40013054.11V	160	2.16	40018090.11V	105	0.83	40020021.11V	39	1.13	40021117.11V	162	2.49
40012050.11V	176	0.83	40013055.11V	160	2.16	40018091.11V	105	1.15	40020025.11V	39	1.60	40021118.11V	162	2.89
40012053.11V	104	0.87	40013059.11V	160	2.16	40018092.11V	105	1.15	40020033.11V	40	1.34	40021127.11V	160	2.05

bott | Index Index (montant de l'Eco-contribution Hors Taxes)

Référence	Page	Eco- Contribution (HT €)	Référence	Page	Eco- Contribution (HT €)	Référence	Page	Eco- Contribution (HT €)	Référence	Page	Eco- Contribution (HT €)	Référence	Page	Eco- Contribution (HT €)
40021128.11V	160	2.05	40022094.11V	97	2.48	40028097.11V	39	1.25	40031088.11V	166	0.56	40402153.11V	58	2.23
40021129.11V	162	2.62	40022096.11V	163	4.37	40028099.11V	39	0.91	40032025.16	166	0.00	40402154.11V	58	2.23
40021130.11V	162	2.62	40022102.11V	91	0.69	40028100.11V	39	2.02	40032026.16	166	0.00	40402155.11V	59	1.86
40021131.11V	92	1.78	40022107.11V	46	2.42	40028102.11V	39	1.90	40201001.11V	104	1.03	40402156.11V	59	1.86
40021132.11V	92	2.02	40022109.11V	46	2.60	40028104.11V	40	1.50	40201002.11V	104	1.44	40402157.11V	59	1.92
40021134.11V	92	2.39	40022115.11V	46	2.74	40028108.11V	40	2.24	40201003.11V	105	1.23	40402158.11V	59	1.92
40021137.11V	97	1.44	40022117.11V	46	2.93	40028115.11V	40	2.08	40201004.11V	105	1.67	40402159.11V	59	2.10
40021138.11V	97	1.57	40022121.11V	47	2.62	40029009.11V	43	2.13	40201005.11V	104	1.11	40402160.11V	59	2.10
40021139.11V	97	1.83	40022123.11V	47	2.87	40029021.11V	44	2.70	40201006.11V	104	1.75	40402161.11V	59	2.15
40021141.11V	97	2.53	40022125.11V	47	3.05	40029025.11V	44	2.55	40201007.11V	105	1.41	40402162.11V	59	2.15
40021160.11V	101	3.22	40022129.11V	48	3.50	40029027.11V	44	2.54	40201008.11V	105	1.89	40402163.11V	60	2.12
40021162.11V	101	2.71	40022131.11V	48	3.90	40029031.11V	45	3.11	40201009.11V	95	1.69	40402164.11V	60	2.12
40021163.11V	101	2.47	40022133.11V	49	4.18	40029033.11V	45	3.49	40201011.11V	95	2.22	40402165.11V	60	2.23
40021169.11V	99	2.76	40022135.11V	49	4.58	40029035.11V	45	3.70	40201012.11V	94	2.07	40402166.11V	60	2.23
40021191.11V	43	2.06	40022139.11V	99	2.67	40029037.11V	45	4.08	40201013.11V	94	2.69	40522005.16V	107	0.09
40021197.11V	160	1.21	40022140.11V	105	1.21	40029085.11V	43	2.30	40201021.11V	95	1.68	40522007.16V	107	0.12
40021198.11V	160	1.59	40022141.11V	99	4.26	40029091.11V	43	2.61	40201023.11V	95	2.09	40522009.16V	107	0.02
40021199.11V	160	1.21	40022153.11V	47	3.05	40029103.11V	43	2.39	40201024.11V	95	3.00	40522011.16V	107	0.02
40021200.11V	160	1.59	40027001.11V	34	0.88	40029107.11V	44	2.49	40301005.11V	161	0.96	40522013.16V	107	0.13
40021201.11V	98	1.55	40027005.11V	34	1.33	40030007.11V	46	2.46	40301006.11V	161	0.99	40522013.16V	176	0.13
40021202.11V	98	1.73	40027007.11V	34	1.47	40030015.11V	47	3.11	40301011.11V	161	3.78	40522015.16V	107	0.17
40021203.11V	98	1.78	40027011.11V	35	1.13	40030019.11V	47	3.33	40301012.11V	161	1.21	40522015.16V	176	0.17
40021204.11V	101	3.87	40027015.11V	35	1.44	40030021.11V	48	3.57	40301029.11V	161	0.96	40522017.16V	107	0.17
40021205.11V	91	1.54	40027019.11V	35	1.53	40030025.11V	48	4.00	40301030.11V	161	0.99	40522017.16V	176	0.17
40021214.11V	97	2.11	40027023.11V	36	1.54	40030029.11V	49	4.68	40301035.11V	161	1.21	40522019.16V	107	0.20
40021223.11V	43	2.21	40027027.11V	36	1.86	40030071.11V	46	2.66	40301036.11V	161	1.21	40522019.16V	176	0.20
40021227.11V	44	2.31	40027031.11V	36	1.96	40030075.11V	49	4.17	40402011.11V	54	1.46	40522021.16V	107	0.21
40021231.11V	105	1.39	40027037.11V	37	2.12	40030085.11V	46	2.75	40402019.11V	55	1.22	40522023.16V	107	0.29
40022013.11V	105	1.33	40027039.11V	37	2.26	40030087.11V	46	2.95	40402021.11V	55	1.76	40522029.16V	107	0.02
40022014.11V	105	1.43	40027043.11V	37	2.50	40030091.11V	47	2.61	40402023.11V	56	1.27	40522031.16V	107	0.02
40022015.11V	105	1.62	40027045.11V	37	2.59	40030093.11V	47	2.87	40402027.11V	56	1.43	40522033.16V	107	0.14
40022016.11V	105	1.53	40027047.11V	37	2.82	40031009.11V	87	0.68	40402031.11V	56	1.92	40522035.16V	107	0.16
40022017.11V	105	1.80	40027088.11V	36	1.76	40031012.11V	87	0.46	40402033.11V	57	1.54	40522037.16V	107	0.16
40022018.11V	105	1.90	40027090.11V	36	1.87	40031015.11V	87	0.81	40402035.11V	57	1.67	40522038.16V	107	0.20
40022019.11V	105	2.24	40027092.11V	34	0.57	40031018.11V	87	1.34	40402057.11V	59	1.86	40522039.16V	107	0.19
40022020.11V	105	2.27	40027092.11V	121	0.57	40031021.11V	87	0.84	40402059.11V	59	1.92	40522040.16V	107	0.23
40022021.11V	105	1.68	40027096.11V	34	0.66	40031024.11V	87	1.37	40402063.11V	59	2.10	40522041.16V	107	0.24
40022022.11V	105	0.95	40027096.11V	121	0.66	40031027.11V	87	0.99	40402065.11V	59	2.15	40522042.16V	107	0.13
40022023.11V	105	2.02	40027098.11V	34	0.75	40031030.11V	87	1.67	40402075.11V	60	2.23	40522043.16V	107	0.22
40022046.11V	91	1.55	40027098.11V	121	0.75	40031053.11V	165	0.00	40402107.11V	58	2.23	40522044.16V	107	0.02
40022047.11V	91	1.73	40027100.11V	34	1.28	40031054.11V	165	0.00	40402109.11V	54	1.01	40522045.16V	107	0.24
40022048.11V	91	2.21	40027100.11V	121	1.28	40031055.11V	165	0.00	40402130.11V	60	2.12	40522046.16V	107	0.22
40022050.11V	91	2.54	40027102.11V	34	1.40	40031056.11V	164	0.00	40402132.11V	54	1.26	40522047.16V	107	0.28
40022053.11V	91	3.04	40027102.11V	121	1.40	40031057.11V	164	0.00	40402133.11V	54	1.01	40522048.16V	107	0.30
40022057.11V	163	4.67	40027104.11V	36	1.27	40031058.11V	165	0.00	40402134.11V	54	1.01	40522071.16V	107	0.11
40022058.11V	93	2.57	40027108.11V	34	0.46	40031060.11V	165	0.00	40402135.11V	54	1.46	40522073.16V	107	0.11
40022059.11V	93	2.39	40027108.11V	121	0.46	40031061.11V	164	0.00	40402136.11V	54	1.46	40522075.16V	107	0.12
40022060.11V	93	2.82	40028003.11V	38	1.65	40031062.11V	165	0.00	40402137.11V	54	1.26	40522077.16V	107	0.19
40022061.11V	97	1.69	40028005.11V	38	1.69	40031063.11V	164	0.00	40402138.11V	54	1.26	40522079.16V	107	0.18
40022062.11V	97	1.84	40028011.11V	39	1.79	40031064.11V	164	0.00	40402139.11V	55	1.22	40522083.16V	107	0.12
40022063.11V	97	2.16	40028019.11V	40	2.14	40031065.11V	164	0.00	40402140.11V	55	1.22	40522085.16V	107	0.14
40022065.11V	97	2.87	40028023.11V	40	2.29	40031066.11V	165	0.00	40402141.11V	55	1.76	40522087.16V	107	0.16
40022066.11V	163	3.77	40028029.11V	40	2.32	40031067.11V	165	0.00	40402142.11V	55	1.76	40522088.16V	107	0.18
40022083.11V	98	2.03	40028031.11V	41	2.44	40031068.11V	165	0.00	40402143.11V	56	1.27	40522089.16V	107	0.09
40022084.11V	98	2.21	40028033.11V	41	2.64	40031069.11V	165	0.00	40402144.11V	56	1.27	40522090.16V	107	0.27
40022085.11V	98	2.40	40028037.11V	41	2.96	40031071.11V	166	0.34	40402145.11V	56	1.43	40522091.16V	107	0.17
40022087.11V	99	3.22	40028039.11V	42	3.15	40031073.11V	165	0.00	40402146.11V	56	1.43	40522092.16V	107	0.16
40022088.11V	99	3.21	40028041.11V	42	3.48	40031076.11V	165	0.00	40402147.11V	56	1.92	40523001.16V	177	0.18
40022089.11V	99	5.08	40028087.11V	39	1.94	40031077.11V	165	0.00	40402148.11V	56	1.92	40523002.16V	177	0.13
40022090.11V	101	2.64	40028089.11V	38	0.92	40031078.11V	165	0.00	40402149.11V	57	1.54	40523005.16V	177	0.19
40022091.11V	101	2.82	40028091.11V	38	1.44	40031079.11V	165	0.00	40402150.11V	57	1.54	41002004.11V	125	4.69
40022092.11V	101	3.80	40028093.11V	38	1.70	40031085.11V	166	0.46	40402151.11V	57	1.67	41002006.11V	125	2.04
40022093.11V	101	3.93	40028095.11V	38	1.15	40031087.11V	166	0.68	40402152.11V	57	1.67	41002007.11V	125	4.41

Référence	Page	Eco- Contribution (HT €)	Référence	Page	Eco- Contribution (HT €)	Référence	Page	Eco- Contribution (HT €)	Référence	Page	Eco- Contribution (HT €)	Référence	Page	Eco- Contribution (HT €)
41002009.11V	125	1.81	41002133.11V	129	11.34	41003529.11V	117	6.73	41006003.11V	61	1.43	41010176.16	130	0.35
41002010.11V	125	5.30	41002135.11V	129	10.97	41003530.11V	117	5.42	41006004.11V	61	1.62	41010176.16	227	0.35
41002012.11V	125	5.10	41002166.11V	126	8.76	41003532.11V	117	5.41	41006005.11V	61	1.69	41010177.16	130	0.46
41002019.11V	126	7.61	41002167.11V	126	7.30	41003533.11V	117	6.66	41006006.11V	61	1.86	41010177.16	227	0.46
41002021.11V	126	6.16	41002169.11V	126	8.23	41003535.11V	117	6.66	41006007.11V	61	1.76	41010180.16	131	0.41
41002022.11V	126	7.35	41002170.11V	126	8.28	41003564.16	134	0.00	41006008.11V	61	1.76	41010180.16	227	0.42
41002024.11V	126	6.47	41003010.16V	117	2.85	41003565.16	134	0.00	41006009.11V	61	1.75	41010181.16	131	0.41
41002025.11V	126	7.98	41003012.16V	117	2.84	41003566.16	134	0.00	41006010.11V	61	1.69	41010181.16	227	0.42
41002027.11V	126	7.61	41003046.16V	117	3.32	41003567.16	134	0.00	41006011.11V	61	1.69	41010182.16	131	0.42
41002028.11V	126	7.56	41003048.16V	117	3.31	41003572.16	134	0.00	41006012.11V	61	1.77	41010182.16	227	0.42
41002030.11V	126	6.76	41003082.16V	118	4.68	41003573.16	134	0.00	41006013.11V	61	1.75	41010104.16	130	0.04
41002031.11V	126	8.54	41003084.16V	118	4.66	41003574.16	134	0.00	41006014.11V	61	1.75	41010104.16	227	0.04
41002033.11V	126	8.76	41003085.16V	119	4.99	41003575.16	134	0.00	41006015.11V	61	1.83	41010105.16	130	0.08
41002034.11V	125	7.44	41003087.16V	119	4.97	41003580.16	134	5.53	41010003.16V	124	0.11	41010105.16	227	0.08
41002036.11V	125	5.99	41003118.16V	118	4.62	41003581.16	134	5.37	41010004.16V	124	0.16	41010106.16	130	0.11
41002037.11V	125	7.59	41003120.16V	118	5.13	41003582.16	134	6.56	41010020.16V	133	0.39	41010106.16	227	0.11
41002039.11V	125	6.13	41003121.16V	119	5.46	41003583.16	134	6.48	41010022.16V	133	0.50	41010108.16	131	0.04
41002040.11V	125	8.59	41003123.16V	119	5.44	41004001.16V	118	5.26	41010026.16V	120	0.22	41010108.16	227	0.04
41002042.11V	125	7.13	41003133.11V	123	7.95	41004003.16V	118	6.41	41010041.16V	108	0.03	41010109.16	131	0.07
41002049.11V	127	11.34	41003135.11V	123	7.93	41004017.16V	119	5.71	41010042.16V	108	0.03	41010109.16	227	0.07
41002051.11V	127	9.11	41003139.11V	123	8.30	41004019.16V	119	7.09	41010045.16V	108	0.03	410101020.16	131	0.10
41002052.11V	127	11.63	41003141.11V	123	8.28	41004021.16V	118	5.24	41010046.16V	108	0.04	410101020.16	227	0.10
41002054.11V	127	9.41	41003178.16V	118	5.67	41004023.16V	118	6.38	41010049.16V	108	0.03	410101021.16	131	0.10
41002055.11V	127	10.99	41003180.16V	118	5.64	41004037.16V	119	5.69	41010050.16V	108	0.04	410101021.16	227	0.10
41002057.11V	127	10.56	41003181.16V	119	6.21	41004039.16V	119	7.06	41010093.16V	120	0.27	410101061.20	131	0.32
41002058.11V	127	10.29	41003183.16V	119	6.19	41004109.11V	123	9.16	41010117.16V	62	0.10	410101061.20	227	0.32
41002060.11V	127	10.40	41003214.16V	118	5.67	41004110.11V	123	9.14	41010118.16V	62	0.05	410101086	131	0.03
41002064.11V	127	13.09	41003216.16V	118	6.10	41004111.11V	123	10.11	41010119.16V	62	0.06	410101086	227	0.03
41002066.11V	127	10.86	41003217.16V	119	6.68	41004112.11V	123	10.08	41010120.16V	62	0.02	410101087	131	0.07
41002067.11V	127	11.24	41003219.16V	119	6.65	41004113.11V	123	9.53	41010150.16	130	0.74	410101087	227	0.07
41002069.11V	127	9.02	41003229.11V	123	8.74	41004114.11V	123	9.51	41010151.16	130	0.86	41011104.16	131	0.08
41002070.11V	127	9.59	41003231.11V	123	8.71	41004115.11V	123	10.48	41010152.16	130	0.93	41011104.16	227	0.08
41002072.11V	127	8.49	41003235.11V	123	9.09	41004116.11V	123	10.45	41010153.16	130	1.05	41011105.16	131	0.11
41002073.11V	127	10.22	41003237.11V	123	9.06	41004117.11V	123	10.64	41010154.16	130	0.73	41011105.16	227	0.11
41002075.11V	127	11.01	41003265.16V	117	3.43	41004118.11V	123	10.62	41010155.16	130	0.87	41011132.16	131	0.04
41002085.11V	128	4.20	41003267.16V	117	3.42	41004119.11V	123	11.59	41010156.16	130	0.92	41011132.16	227	0.04
41002087.11V	128	4.00	41003271.11V	117	5.54	41004120.11V	123	11.56	41010157.16	130	1.06	41011163	149	0.03
41002088.11V	128	4.35	41003273.11V	117	5.53	41004121.11V	123	9.83	41010158.16	227	0.75	41011193.16	131	0.15
41002090.11V	128	4.15	41003283.16V	118	4.90	41004122.11V	123	9.80	41010159.16	227	0.87	41011193.16	227	0.15
41002091.11V	128	5.34	41003285.16V	118	5.24	41004123.11V	123	12.04	41010160.16	227	0.94	41201005.08V	81	0.58
41002093.11V	128	5.15	41003292.16V	118	5.88	41004124.11V	123	12.01	41010161.16	227	1.06	41201005.08V	109	0.58
41002094.11V	128	7.71	41003294.16V	118	6.21	41004125.16V	118	5.73	41010162.16	130	0.19	41201005.15V	81	0.57
41002096.11V	128	6.25	41003492.11V	123	8.70	41004126.16V	118	5.71	41010162.16	227	0.19	41201005.15V	109	0.57
41002097.11V	128	8.02	41003493.11V	123	8.70	41004127.16V	118	6.95	41010166.16	130	0.08	41201006.08V	81	0.72
41002099.11V	128	6.56	41003494.11V	123	9.41	41004128.16V	118	6.92	41010166.16	227	0.08	41201006.08V	109	0.72
41002100.11V	128	8.12	41003495.11V	123	9.38	41004129.16V	119	6.18	41010167.16	130	0.14	41201006.15V	81	0.71
41002102.11V	128	7.71	41003496.11V	123	9.04	41004130.16V	119	6.16	41010167.16	227	0.14	41201006.15V	109	0.71
41002103.11V	128	8.31	41003497.11V	123	9.02	41004131.16V	119	7.56	41010168.16	130	0.20	41201008.08V	81	0.89
41002105.11V	128	6.86	41003498.11V	123	11.09	41004132.16V	119	7.53	41010168.16	227	0.20	41201008.08V	109	0.89
41002106.11V	128	8.68	41003499.11V	123	11.07	41004133.16V	119	5.97	41010169.16	130	0.26	41201008.15V	81	0.88
41002108.11V	128	8.85	41003503.16V	119	5.22	41004134.16V	119	5.95	41010169.16	227	0.26	41201008.15V	109	0.88
41002115.11V	128	8.69	41003504.16V	119	5.20	41004135.16V	119	7.38	41010170.16	130	0.09	41201009.08V	81	1.02
41002117.11V	128	7.24	41003505.16V	119	6.53	41004136.16V	119	7.35	41010170.16	227	0.09	41201009.15V	81	1.01
41002118.11V	129	11.44	41003506.16V	119	6.50	41004137.16V	119	6.43	41010171.16	130	0.15	41201011.08V	81	0.88
41002120.11V	129	9.21	41003507.16V	119	5.69	41004138.16V	119	6.41	41010171.16	227	0.15	41201011.08V	109	0.88
41002121.11V	129	11.74	41003508.16V	119	5.67	41004139.16V	119	7.84	41010172.16	130	0.26	41201011.15V	81	0.87
41002123.11V	129	9.51	41003509.16V	119	6.99	41004140.16V	119	7.81	41010172.16	227	0.26	41201011.15V	109	0.87
41002124.11V	129	11.13	41003510.16V	119	6.97	41004141.16V	118	5.96	41010173.16	130	0.34	41201012.08V	81	1.09
41002126.11V	129	10.67	41003521.11V	117	4.96	41004142.16V	118	5.94	41010173.16	227	0.34	41201012.08V	109	1.09
41002127.11V	129	12.73	41003523.11V	117	4.96	41004143.16V	118	7.04	41010174.16	130	0.12	41201012.15V	81	1.08
41002129.11V	129	10.51	41003524.11V	117	6.16	41004144.16V	118	7.04	41010174.16	227	0.12	41201012.15V	109	1.08
41002130.11V	129	13.73	41003526.11V	117	6.15	41006001.11V	61	1.40	41010175.16	130	0.21	41201013.08V	81	1.26
41002132.11V	129	11.50	41003527.11V	117	6.72	41006002.11V	61	1.35	41010175.16	227	0.21	41201013.15V	81	1.25

bott | Index Index (montant de l'Eco-contribution Hors Taxes)

Référence	Page	Eco- Contribution (HT €)	Référence	Page	Eco- Contribution (HT €)	Référence	Page	Eco- Contribution (HT €)	Référence	Page	Eco- Contribution (HT €)	Référence	Page	Eco- Contribution (HT €)
41201015.08V	81	1.16	41201147.08	193	0.07	41430030.16V	110	0.64	42101068.51V	87	0.05	43013013.16V	175	0.08
41201015.08V	109	1.16	41201147.08	215	0.07	41430031.16V	82	0.72	42101068.51V	165	0.05	43013014.16V	175	0.10
41201015.15V	81	0.07	41201147.15	193	0.07	41430033.16V	82	0.68	42101069.51V	87	0.06	43013015.16V	175	0.10
41201015.15V	109	0.07	41201147.15	215	0.07	41430033.16V	110	0.68	42101069.51V	165	0.06	43013016.16V	175	0.12
41201016.08V	81	1.43	41201149.08	193	0.07	41430034.16V	82	0.64	42101071.51V	87	0.07	43013017.16V	175	0.12
41201016.08V	109	1.43	41201149.08	215	0.07	41430034.16V	110	0.64	42101072.51V	87	0.09	43013018.16V	175	0.14
41201016.15V	81	1.42	41201149.15	193	0.07	41430035.16V	82	0.89	42101090.51	166	0.06	43013023.16V	175	0.09
41201016.15V	109	1.42	41201149.15	215	0.07	41430037.16V	82	0.81	42101092.51V	165	0.03	43013024.16V	175	0.10
41201017.08V	81	1.65	41201150.08	193	0.07	41430037.16V	110	0.81	42101093.51V	165	0.03	43013025.16V	175	0.10
41201017.15V	81	1.64	41201150.08	215	0.07	41430038.16V	82	0.95	42101096.51	166	0.07	43013026.16V	175	0.12
41201019.08V	81	1.12	41201150.15	193	0.07	41430038.16V	110	0.95	42102005.16V	81	0.20	43013027.16V	175	0.13
41201019.08V	109	1.12	41201150.15	215	0.07	41430039.16V	82	1.06	42102005.16V	109	0.20	43013028.16V	175	0.15
41201019.15V	81	0.07	41301003	67	0.00	41430075.16V	83	0.85	42102006.16V	81	0.25	43013029.16V	175	0.15
41201019.15V	109	0.07	41301005	67	0.00	41430075.16V	110	0.85	42102006.16V	109	0.25	43013030.16V	175	0.20
41201020.08V	81	1.72	41301006	67	0.00	41430076.16V	83	0.86	42102008.16V	81	0.30	43013031.51V	174	0.05
41201020.08V	109	1.72	41301007	67	0.00	41430076.16V	110	0.86	42102008.16V	109	0.30	43020004	68	0.01
41201020.15V	81	0.07	41301008	67	0.00	42101003.51V	63	0.05	42102009.16V	81	0.34	43020005	68	0.05
41201020.15V	109	0.07	41301009	67	0.00	42101006.51V	63	0.06	42102011.16V	81	0.30	43020006	68	0.04
41201021.08V	81	2.04	41301010	67	0.00	42101006.51V	91	0.06	42102011.16V	109	0.30	43020007	70	0.02
41201021.15V	81	2.10	41301011	67	0.00	42101006.51V	106	0.06	42102012.16V	81	0.36	43020008	70	0.05
41201028.08V	108	0.22	41301012	67	0.01	42101007.51V	106	0.08	42102012.16V	109	0.36	43020009	70	0.06
41201029.08V	108	0.02	41301013	67	0.01	42101010.51V	106	0.08	42102013.16V	81	0.41	43020010	73	0.02
41201030.08V	108	0.03	41301014	67	0.01	42101011.51V	91	0.09	42102015.16V	81	0.38	43020011	73	0.06
41201031.05V	132	1.17	41301015	67	0.01	42101011.51V	106	0.09	42102015.16V	109	0.38	43020012	73	0.07
41201031.07V	132	1.09	41301016	67	0.01	42101014.51V	91	0.09	42102016.16V	81	0.46	43020016	78	0.11
41201031.08V	132	1.18	41401001.16V	133	0.60	42101014.51V	106	0.09	42102016.16V	109	0.46	43020017	78	0.10
41201031.10V	132	0.26	41401002.16V	133	0.64	42101014.51V	176	0.09	42102017.16V	81	0.53	43020018	78	0.13
41201031.14V	132	1.40	41401005.16V	133	0.07	42101015.51V	91	0.11	42102019.16V	81	0.47	43020019	69	0.02
41201031.15V	132	1.17	41401006.16V	133	0.07	42101015.51V	106	0.11	42102019.16V	109	0.47	43020020	69	0.06
41201033.05V	132	2.36	41401017.16V	133	0.75	42101018.51V	91	0.11	42102020.16V	81	0.57	43020021	69	0.05
41201033.07V	132	2.17	41430004.16V	83	0.86	42101018.51V	92	0.11	42102020.16V	109	0.57	43020022	71	0.03
41201033.08V	132	2.17	41430004.16V	110	0.86	42101018.51V	97	0.11	42102021.16V	81	0.65	43020023	71	0.07
41201033.10V	132	2.05	41430005.16V	83	0.87	42101018.51V	106	0.11	43005001.16V	106	0.03	43020024	71	0.08
41201033.14V	132	3.28	41430005.16V	110	0.87	42101018.51V	176	0.11	43005002.16V	106	0.04	43020025	74	0.03
41201033.15V	132	2.34	41430006.16V	83	0.89	42101019.51V	91	0.14	43005003.16V	106	0.04	43020026	74	0.08
41201036.05V	132	3.15	41430006.16V	110	0.89	42101019.51V	92	0.14	43005004.16V	106	0.05	43020027	74	0.10
41201036.07V	132	2.90	41430007.16V	83	0.91	42101019.51V	97	0.14	43005005.16V	106	0.05	43020028	76	0.04
41201036.08V	132	2.90	41430007.16V	110	0.91	42101019.51V	106	0.14	43005006.16V	106	0.17	43020029	76	0.12
41201036.10V	132	2.73	41430008.16V	83	0.95	42101022.51V	91	0.17	43005007.16V	106	0.02	43020030	76	0.14
41201036.14V	132	4.37	41430008.16V	110	0.95	42101022.51V	93	0.17	43005008.16V	106	0.17	43020031	79	0.06
41201036.15V	132	3.12	41430009.16V	83	0.96	42101022.51V	97	0.17	43005009.16V	106	0.02	43020032	79	0.14
41201048.16V	117	0.47	41430009.16V	110	0.96	42101022.51V	106	0.17	43005010.16V	106	0.03	43020033	79	0.18
41201049.16V	133	0.91	41430010.16V	83	0.15	42101023.51V	91	0.00	43005011.16V	106	0.04	43020037	72	0.03
41201050.16V	133	0.68	41430010.16V	110	0.15	42101023.51V	93	0.00	43005012.16V	106	0.04	43020038	72	0.09
41201055.16V	133	1.25	41430011.16V	83	1.00	42101023.51V	94	0.00	43005013.16V	106	0.05	43020039	72	0.11
41201056.16V	133	0.93	41430011.16V	110	1.00	42101023.51V	97	0.00	43005014.16V	106	0.06	43020040	75	0.04
41201065.05V	132	2.61	41430012.16V	83	1.07	42101023.51V	106	0.00	43005015.16V	106	0.17	43020041	75	0.11
41201065.07V	132	2.61	41430013.16V	83	1.08	42101030.51V	108	0.09	43005016.16V	106	0.05	43020042	75	0.13
41201065.08V	132	2.83	41430014.16V	83	0.16	42101031.51V	108	0.11	43005017.16V	106	0.17	43020043	77	0.05
41201065.10V	132	2.46	41430015.16V	83	1.12	42101034.51V	108	0.11	43005018.16V	106	0.07	43020044	77	0.16
41201065.14V	132	3.92	41430021.16V	82	0.41	42101035.51V	108	0.13	43013001.16V	175	0.07	43020045	77	0.19
41201065.15V	132	2.81	41430021.16V	110	0.41	42101038.51V	108	0.14	43013002.16V	175	0.07	43020046	80	0.07
41201066.05V	132	2.61	41430022.16V	82	0.47	42101039.51V	108	0.16	43013005.16V	175	0.10	43020047	80	0.19
41201066.07V	132	3.48	41430022.16V	110	0.47	42101042.51V	108	0.12	43013005.16V	177	0.10	43020048	80	0.24
41201066.08V	132	3.77	41430025.16V	82	0.47	42101043.51V	108	0.14	43013006.16V	175	0.07	43020106	68	0.00
41201066.10V	132	3.28	41430025.16V	110	0.47	42101046.51V	108	0.14	43013006.16V	177	0.07	43020109	69	0.00
41201066.14V	132	3.99	41430026.16V	82	0.55	42101047.51V	108	0.16	43013007.16V	175	0.07	43020115	70	0.00
41201066.15V	132	3.74	41430026.16V	110	0.55	42101058.51V	106	0.05	43013007.16V	177	0.07	43020118	71	0.00
41201067.08V	133	4.13	41430027.16V	82	0.42	42101060.51V	106	0.06	43013008.16V	175	0.07	43020121	72	0.00
41201067.15V	133	4.09	41430029.16V	82	0.55	42101062.51V	106	0.07	43013008.16V	177	0.07	43020124	73	0.00
41201068.08V	133	3.54	41430029.16V	110	0.55	42101064.51V	106	0.11	43013011.16V	175	0.06	43020127	74	0.00
41201068.15V	133	3.54	41430030.16V	82	0.64	42101066.51V	106	0.14	43013012.16V	175	0.08	43020130	75	0.00

Référence	Page	Eco- Contribution (HT €)	Référence	Page	Eco- Contribution (HT €)	Référence	Page	Eco- Contribution (HT €)	Référence	Page	Eco- Contribution (HT €)	Référence	Page	Eco- Contribution (HT €)
43020136	76	0.00	43020490	70	0.00	43020648.51	72	0.03	43020702.51	80	0.06	43503007	227	0.01
43020139	77	0.00	43020491	70	0.00	43020649.51	72	0.04	43020703.51	80	0.07	45001070.11V	102	0.00
43020142	78	0.00	43020492	71	0.00	43020650.51	72	0.05	43020704.51	80	0.10	45001071.11V	102	0.00
43020145	79	0.00	43020493	71	0.00	43020651.51	72	0.06	43020705.51	80	0.11	45001072.11V	102	0.00
43020148	80	0.00	43020494	72	0.00	43020652.51	73	0.02	43020711.51	68	0.01	45001073.11V	102	0.00
43020157	68	0.00	43020495	72	0.00	43020653.51	73	0.03	43020712.51	68	0.02	45001074.11V	102	0.00
43020160	69	0.00	43020496	73	0.00	43020654.51	73	0.03	43020713.51	68	0.03	45001075.11V	102	0.00
43020166	70	0.00	43020497	73	0.00	43020655.51	73	0.05	43020714.51	69	0.02	45001076.11V	102	0.00
43020169	71	0.00	43020498	74	0.00	43020656.51	73	0.05	43020715.51	69	0.02	45001077.11V	102	0.00
43020172	72	0.00	43020499	74	0.00	43020657.51	73	0.08	43020716.51	69	0.04	45001078.11V	103	0.00
43020175	73	0.00	43020500	75	0.00	43020658.51	74	0.02	43020717.51	70	0.01	45001079.11V	103	0.00
43020178	74	0.00	43020501	75	0.00	43020659.51	74	0.04	43020718.51	70	0.02	45001080.11V	103	0.00
43020181	75	0.00	43020504	76	0.00	43020660.51	74	0.03	43020719.51	70	0.03	45001081.11V	103	0.00
43020187	76	0.00	43020505	76	0.00	43020661.51	74	0.05	43020720.51	71	0.02	46001001.11V	111	0.21
43020190	77	0.00	43020506	77	0.00	43020662.51	74	0.06	43020721.51	71	0.03	46001002.11V	111	0.16
43020193	78	0.00	43020507	77	0.00	43020663.51	74	0.09	43020722.51	71	0.05	46001003.11V	111	0.26
43020196	79	0.00	43020508	78	0.00	43020664.51	75	0.03	43020723.51	72	0.03	46001004.11V	111	0.19
43020199	80	0.00	43020509	78	0.00	43020665.51	75	0.04	43020724.51	72	0.04	46001005.11V	111	0.25
43020458	68	0.00	43020510	79	0.00	43020666.51	75	0.04	43020725.51	72	0.06	46001006.11V	111	0.19
43020459	68	0.00	43020511	79	0.00	43020667.51	75	0.06	43020726.51	73	0.01	46001007.11V	111	0.31
43020460	69	0.00	43020512	80	0.00	43020668.51	75	0.06	43020727.51	73	0.02	46001008.11V	111	0.22
43020461	69	0.00	43020513	80	0.00	43020669.51	75	0.10	43020728.51	73	0.03	46002001.51V	111	0.08
43020462	70	0.00	43020622.51	68	0.01	43020676.51	76	0.03	43020729.51	74	0.02	46002002.51V	111	0.10
43020463	70	0.00	43020623.51	68	0.02	43020677.51	76	0.04	43020730.51	74	0.02	46002003.51V	111	0.10
43020464	71	0.00	43020624.51	68	0.02	43020678.51	76	0.05	43020731.51	74	0.04	46002004.51V	111	0.12
43020465	71	0.00	43020625.51	68	0.02	43020679.51	76	0.05	43020732.51	75	0.04	50502070.97	131	0.10
43020466	72	0.00	43020626.51	68	0.03	43020680.51	76	0.08	43020733.51	75	0.05	50502070.97	227	0.10
43020467	72	0.00	43020627.51	68	0.04	43020681.51	76	0.09	43020734.51	75	0.09	51001097	131	0.01
43020468	73	0.00	43020628.51	69	0.01	43020682.51	77	0.04	43020735.51	76	0.02	51001097	227	0.01
43020469	73	0.00	43020629.51	69	0.02	43020683.51	77	0.04	43020736.51	76	0.03	51001098	131	0.01
43020470	74	0.00	43020630.51	69	0.02	43020684.51	77	0.05	43020737.51	76	0.06	51001098	227	0.01
43020471	74	0.00	43020631.51	69	0.03	43020685.51	77	0.06	43020738.51	77	0.04	80501002	241	0.00
43020472	75	0.00	43020632.51	69	0.04	43020686.51	77	0.09	43020739.51	77	0.06	80501002	242	0.00
43020473	75	0.00	43020633.51	69	0.05	43020687.51	77	0.10	43020740.51	77	0.10	81020008	243	0.01
43020476	76	0.00	43020634.51	70	0.02	43020688.51	78	0.03	43020741.51	78	0.04	88601002	249	0.81
43020477	76	0.00	43020635.51	70	0.02	43020689.51	78	0.04	43020742.51	78	0.07	88601003	249	0.53
43020478	77	0.00	43020636.51	70	0.02	43020690.51	78	0.04	43020743.51	78	0.03	88601007	250	1.00
43020479	77	0.00	43020637.51	70	0.03	43020691.51	78	0.05	43020744.51	79	0.07	88601008	250	0.91
43020480	78	0.00	43020638.51	70	0.04	43020692.51	78	0.07	43020745.51	79	0.11	88601009	251	1.13
43020481	78	0.00	43020639.51	70	0.05	43020693.51	78	0.09	43020746.51	79	0.05	88601010	251	1.00
43020482	79	0.00	43020640.51	71	0.02	43020694.51	79	0.04	43020747.51	80	0.05	88601011	250	1.19
43020483	79	0.00	43020641.51	71	0.02	43020695.51	79	0.04	43020748.51	80	0.07	88601012	250	1.05
43020484	80	0.00	43020642.51	71	0.03	43020696.51	79	0.05	43020749.51	80	0.12	88601020	249	0.63
43020485	80	0.00	43020643.51	71	0.03	43020697.51	79	0.05	43503001	131	0.02	88601022	249	0.84
43020486	68	0.00	43020644.51	71	0.05	43020698.51	79	0.09	43503001	227	0.02	88602003	251	0.08
43020487	68	0.00	43020645.51	71	0.06	43020699.51	79	0.10	43503002	131	0.02	88602004	251	0.34
43020488	69	0.00	43020646.51	72	0.02	43020700.51	80	0.04	43503002	227	0.02			
43020489	69	0.00	43020647.51	72	0.03	43020701.51	80	0.05	43503007	131	0.01			



Distribué par :

Catalogue : F1

Nos prix s'entendent Nets Hors Taxes, Départ Usine et hors Eco-contribution. Validité 31 décembre 2019.

Selon l'article L.541-10-6 du code de l'environnement une Eco-contribution est applicable sur les éléments d'ameublement en sus du prix de vente.

Voir pages 252 à 259 pour le montant de l'Eco-contribution.

bott, le Carré des Aviateurs - 157, Avenue Charles Floquet - 93150 Le Blanc Mesnil - Tél 01 45 91 88 28 - Fax 01 45 91 88 29 - email:contact@bott.fr

www.bott.fr