

CABLAC

CATALOGUE N°12

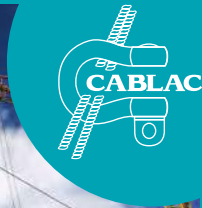

SOLUTIONS DE LEVAGE

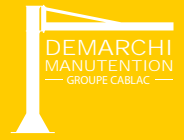

DEMARCHI MANUTENTION



VÉRIFICATIONS PÉRIODIQUES



SÉCURISATION TRAVAIL HAUTEUR

INDEX

ACCSTILLAGES PARC.....197

ACCESSOIRES ÉLINGUES - PARTIE 239

ACCESSOIRES FORESTIERS.....185

ACCESSOIRES INOX..... à partir de p106

ACCESSOIRES PARC.....198

ACCESSOIRES SPÉCIFIQUES.....171

AIMANT DE LEVAGE.....147

ANNEAU D'ANCRAGE PARC.....205

ANNEAUX DE LEVAGE..... à partir de p71

ANNEAU DE LEVAGE INOX.....101

ANNEAU DE LEVAGE FRIMEDA®.....69

ANNEAU DE SANGLE.....177

ANNEAU POIRE.....68

ANNEAU SIMPLE GRADE 100.....48

ANTICHUTE..... à partir de p178

ARRIMAGE - PARTIE 5 117

BARRE ARRIMAGE.....126

BARRE DE BLOCAGE TÉLESCOPIQUES.....126

BARRE DE CONTREVENTEMENT INOX.....116

BARRE SÉPARE-TÔLE.....162

BOÎTE À COIN.....94

BOUCLE DE LEVAGE.....70

CÂBLE - PARTIE 387

CÂBLES.....89

CÂBLE AIGUILLETTE.....190

CÂBLE NOIR SPECTACLE.....193

CÂBLES DE TIRAGE.....190

CÂBLES FORESTIERS.....184

CÂBLES PARC.....196

CÂBLE SYNTHÉTIQUE DE DÉBARDAGE.....186

CASQUES - PROTECTION.....175

CÉ DE LEVAGE ET DE RETOURNEMENT.....159

CHAÎNE ARRIMAGE.....118

CHAÎNE DE DÉBARDAGE.....185

CHAÎNE DE LEVAGE POUR PALAN.....68

CHAÎNE DE LEVAGE GRADE 80.....42

CHAÎNE DE LEVAGE GRADE 100.....49

CHAÎNE DE LEVAGE INOX.....98

CHAÎNE DE SIGNALISATION PLASTIQUE.....68

CHAÎNE INOX POUR POMPES IMMERGÉES...99

CHAÎNE MAILLONS LONGS INOX.....101

CHAÎNE NEIGE.....124

CHAÎNE ORDINAIRE MAILLONS LONGS.....69

CHARIOT GRIFFE À VIS.....136

CHARIOTS PORTE-PALAN.....135

CHAUSSETTES TIRE CÂBLE.....190

CHOCKER BELT.....38

COIN DE PROTECTION.....128

CORDE TOUT USAGE.....146

CORDES PARC.....201

CORDE TRAVAUX HAUTEUR.....177

CORNIÈRES DE PROTECTION.....125

COSSE COEUR GALVANISÉE.....79

COSSE COEUR INOX.....100

COSSE PLEINE.....82

COSSE SERRE CÂBLE.....79

COUTEAUX TIRAGE PLOMB.....190

CRIC.....149

CROCHET À LINGUET GRADE 80.....42

CROCHET À LINGUET GRADE 100.....49

CROCHET À SOUDER GRADE 80.....70

CROCHET AUTOMATIQUE GRADE 100.....50

CROCHET COULISSANT POUR CÂBLE.....54

CROCHETS D'ARRIMAGE.....123

CROCHET DE BOUCHER.....128

CROCHET DE FONDERIE.....45

CROCHET DE SÉCURITÉ.....45

CROCHET ESSE D'ARRIMAGE.....60

CROCHET ESSE DE LEVAGE.....62

CROCHET INOX À LINGUET.....99

CROCHET POUR FOURCHE.....166

CROCHET POUR ÉLINGUE RONDE.....37

CROCHET AUTOMATIQUE GRADE 80.....43

DECK CHAÎNE.....192

DEMI MAILLE DE RACCORDEMENT.....98

DYNAMOMÈTRE.....130

ÉCROU BORGNE.....108

ÉLINGUES - PARTIE 19

ÉLINGUE ARMÉE CÂBLE P.U.....25

ÉLINGUE CÂBLE ACIER GALVANISÉ.....16

ÉLINGUE CÂBLE ANTI-FOUET.....24

ÉLINGUE CÂBLE AVEC FILETAGE ROND.....70

ÉLINGUE CÂBLE DOUBLE MANCHONNAGE...18

ÉLINGUE CÂBLE GAINÉE.....20

ÉLINGUE CÂBLE GALVANISÉ MULTIBRINS.....21

ÉLINGUE CÂBLE GRELINÉE.....18

ÉLINGUE CÂBLE MULTIBRINS ACIER INOX.....97

ÉLINGUE CÂBLE NOIRE SPECTACLE.....192

ÉLINGUE CÂBLE PLATE TRESSÉE.....19

ÉLINGUE CÂBLE PRÉDALLE ET PRÉMUR.....20

ÉLINGUE CHAÎNE À ROULEAUX.....24

ÉLINGUE CHAÎNE PINCES BI-CROCHETS.....155

ÉLINGUE CHAÎNE PINCES TRI CROCHET.....155

ÉLINGUE CHAÎNE GRADE 80.....10

ÉLINGUE CHAÎNE GRADE 100.....13

ÉLINGUE CHAÎNE MULTIBRINS ACIER INOX...96

ÉLINGUE EN CORDE POLYPROPYLENE.....23

ÉLINGUE RONDE TEXTILE..... à partir de p27

ÉLINGUES CÂBLE DE DÉBARDAGE.....184

ÉLINGUES CÂBLE DE SUSPENSION.....116

ÉLINGUES CÂBLE PARC.....196

ÉLINGUES REMORQUAGE ET ACCESSOIRES 128

ÉLINGUES RONDDES PARC.....199

ÉLINGUE STEELFLEX NOIRE.....192

ÉLINGUES TEXTILE / CHAÎNE MULTIBRINS.....22

ÉLINGUES TEXTILE MULTIBRINS.....22

ÉLINGUE TEXTILE TREILLIS SOUDÉS.....31

EMBOUT + 2 CULOTS COIN.....186

ÉMÉRILLON.....55

ENROULEUR DE SANGLE.....127

E.P.I. PARC.....204

ÉQUILIBREURS DE CHARGES.....131

ÉTIQUETTE SOUS FILM PLASTIQUE.....35

FILET EN SANGLE.....127

FILET POLYÉTHYLENE.....147

FILETS EN CÂBLE.....112

FILETS PARC.....201

FORESTIER - PARTIE 8 183

FOURCHES DE CHARGEMENT.....166

FOURREAUX DE PROTECTION.....33

FOURREAU TRANSPARENT.....17

GANTS DE PROTECTION.....203

GREENSOLUTION®.....114

GRENOUILLE TIRE-CÂBLE.....93

GRIFFE À POUTRES.....137

GRIFFE RACCOURCISSEMENT GRADE 80.....47

GRIFFE RACCOURCISSEMENT GRADE 100.....51

HARNAIS DE SÉCURITÉ.....174

INDICATEUR DE TENSION ARRIMAGE.....127

INOX - PARTIE 4 95

KIT « LINGUETS DE RECHANGE ».....52

LIGNE D'ALIMENTATION.....172

LIGNE DE VIE PROVISOIRE HORIZONTALE...178

LONGES DE SÉCURITÉ.....176

LONGES PARC.....205

MAILLE DE JONCTION SANGLE TEXTILE.....37

MAILLE DE RACCORDEMENT GRADE 80.....42

MAILLE DE RACCORDEMENT GRADE 100.....48

MAILLE DE TÊTE INOX.....98

MAILLE DE TÊTE GRADE 80..... à partir de p40

MAILLON RAPIDE GALVANISÉ..... à partir de p57

MAILLON RAPIDE INOX.....102

MAIN DE LEVAGE.....69

MANILLE..... à partir de p63

MANILLES INOX.....100

MANILLE SOUPLE À BOUCLE.....186

MANUTENTION - PARTIE 6 129

MATELAS DE PROTECTION PARC.....202

MINI TREUIL PORTATIF.....140

MOBILIER EXTÉRIEUR PARC.....206

MONTE MATÉRIAUX À CÂBLE.....134

MOUSQUETON GALVANISÉ.....59

MOUSQUETON INOX.....102

MOUSQUETONS EPI.....176

OUTILLAGES PARC.....200

PALAN À CHAÎNE ÉLECTRIQUE NOIR.....193

PALAN ÉLECTRIQUE À CHAÎNE.....172

PALANS..... à partir de p132

PALONNIER.....169

PARC - PARTIE 11 195

PATINS ROULEURS.....160

PERCHE TÉLESCOPIQUE.....126

PINCE À VISSER.....136

PINCE D'ANCRAGE INOX.....177

PINCE DE LEVAGE..... à partir de p151

PINCE MANUELLE POSE BORDURE.....156

PINCE PERFORATRICE.....179

PINCES TIRE CÂBLE.....190

PLAQUETTE PÉRIODIQUE D'INSPECTION...179

PLATINES DE LEVAGE À SOUDER.....71

PORTIQUE D'ATELIER.....168

POSITIONNEURS D'ANGLE INOX.....108

POTENCE.....168

POULIES.....142

POULIES TYROLIENNES PARC.....205

PROTECTEURS D'ANGLE POLYURÉTHANE...36

PROTECTIONS PÉRIPHÉRIQUES.....182

RACCOURCISSEUR POUR CHAÎNE.....46

RACCOURCISSEUR DOUBLE POUR CHAÎNE...54

RACCOURCISSEUR GRADE 100.....51

RAIL D'ARRIMAGE CAMION FRIGO.....126

RÉAS.....145

RIDOIRS INOX.....107

RODEOSTOP®.....206

SACS DE TRANSPORT.....175

SANDOWS.....128

SANGLE PLATE DE LEVAGE..... à partir de p25

SANGLE PLATE SANS FIN.....29

SANGLES ARRIMAGE.....121

SANGLES ARRIMAGE PARC.....199

SANGLE SPÉCIAL DÉMÉNAGEMENT.....30

SANGLE SPÉCIALE POUR PIPELINE.....38

SANGLE SPÉCIAL LEVAGE DE BARDAGE.....30

SANGLE SPÉCIAL LÈVE POTEAU BÉTON.....30

SANGLE TEXTILE JUXTAPOSÉE.....32

SCELLÉS ET PLAQUETTES IDENTIFICATION...53

SERRE CÂBLE..... à partir de p80

SERRE CÂBLE À ÉTRIER INOX.....103

SERRURERIE / ARCHITECTURE.....105

SPECTACLE - PARTIE 10 191

TABLE ÉLÉVATRICE.....164

TAPIS ANTI GLISSE.....125

TENDEURS ARRIMAGE.....123

TENDEUR À LANTERNE..... à partir de p83

TENDEUR INOX.....104

TENDEURS ARRIMAGE À CLIQUET.....118

TIRAGE PLOMB - PARTIE 9 187

TIRE PE.....190

TRANSPALETTES.....163

TRAVAIL HAUTEUR - PARTIE 7 173

TREUIL À VIS SANS FIN.....138

TREUIL DE TRACTION.....140

TREUIL HYDRAULIQUE.....141

TREUIL HYDRAULIQUE TIRAGE PLOMB.....188

TREUIL MANUEL.....140

TREUILS À CÂBLE PASSANT.....139

TREUILS ÉLECTRIQUES.....141

TREUILS POUR SANGLE D'ARRIMAGE.....127

TREUIL SUR BATTERIE.....141

UTILISATION SUR CORDE ET CÂBLE.....205

VIS À OEIL / VIS À CROCHET.....73



manutention

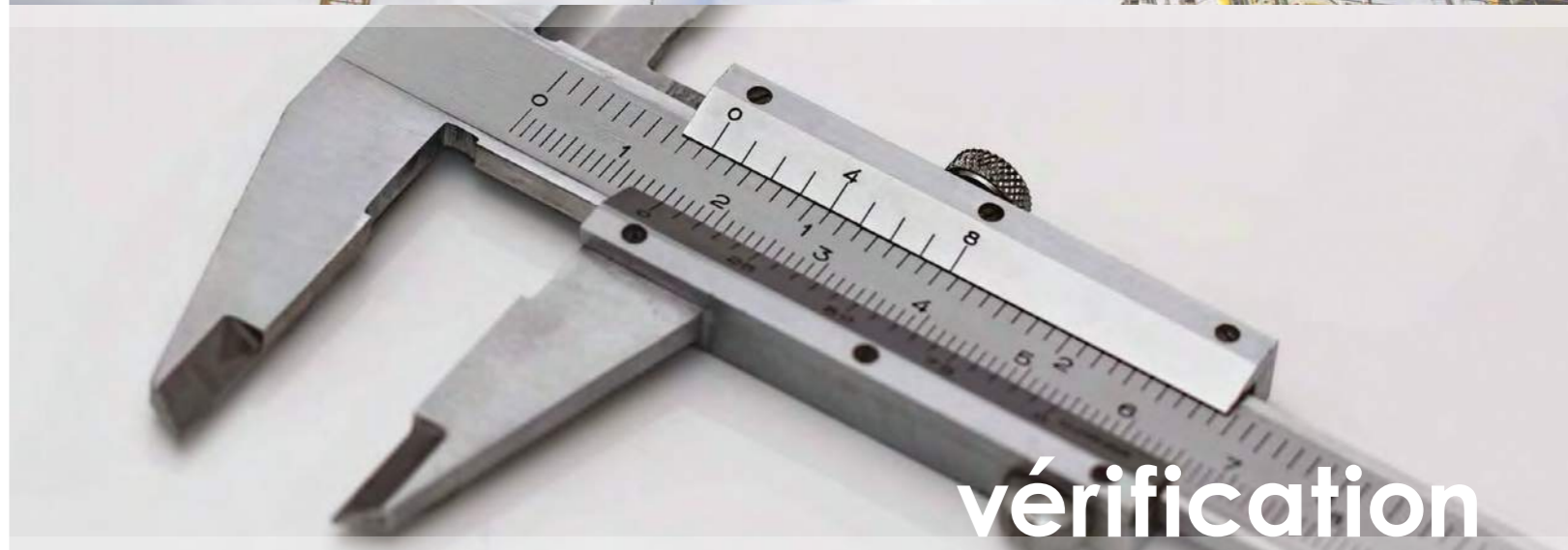

vérification



conception



sécurisation

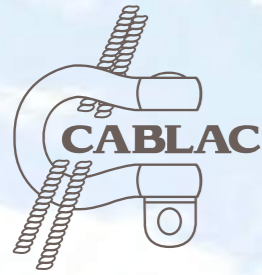

CABLAC

SPÉCIALISTE DU LEVAGE MAIS PAS SEULEMENT ...

Implantée dans le Doubs depuis 1999, la société Cablac a développé son activité pour proposer des solutions de **levage**, de **manutention**, **d'arrimage** et tout un panel d'**activités complémentaires** (tirage plomb, forestier, gamme inox, équipements de protection individuelle, etc). Au fur et à mesure des années et pour répondre au besoin de notre clientèle, nous avons diversifié nos activités en créant différents pôles de compétence.



NOTRE BUREAU D'ÉTUDES "DEMARCHI MANUTENTIONS" vous propose des accessoires de levage spécifiques ainsi que des potences, portiques, palonniers, etc. Nous travaillons avec des modules de calcul sur logiciel de CAO. Cela nous permet de simuler les solutions proposées et d'adapter la théorie à la réalité. Nous attendons votre cahier des charges pour vous proposer des solutions appropriées.



Le contrôle périodique des accessoires de levage et des Équipements de Protection Individuelle : une obligation légale et indispensable pour assurer la sécurité des utilisateurs dans la zone de travail. **NOTRE BUREAU DE CONTRÔLE** indépendant vous propose la vérification de chacun de vos éléments ainsi que la mise en service. Nos contrôleurs sont compétents et formés régulièrement.



Sécuriser vos toitures et permettre un accès en toute sérénité est une obligation légale. Nous vous proposons les solutions adaptées à la configuration et à vos types de toiture. **NOTRE ÉQUIPE DE POSE** se déplace sur chantier pour installer vos protections individuelles et collectives.

QUELQUES CHIFFRES ...

35 personnes à votre service

4000 m² de stock pour une plus grande réactivité

Ateliers de fabrication à Grandfontaine : câble, chaîne et textile.

Made in France pour des produits sur mesure.

Des équipements de fabrication adaptés.

150T : Capacité du **banc de traction horizontal** pour nos tests de qualité.





AVERTISSEMENTS ET PRÉCAUTIONS GÉNÉRALES

Toutes les Charges Maximales d'Utilisation (C.M.U.) indiquées dans ce catalogue sont applicables uniquement aux produits récemment livrés, neufs et non utilisés, employés dans des conditions normales d'utilisation. Pour des utilisations dans des circonstances extrêmes ou si les charges sont amenées à subir des chocs : il est important de prendre en considération tous les paramètres afin de choisir l'accessoire le plus adapté : nous consulter.

La C.M.U. doit être appliquée dans l'axe sans aucune surcharge. La C.M.U. d'un produit représente sa limite en utilisation statique. En cas d'utilisation dynamique (cas, accélérations, chocs, etc), la tension effective augmente énormément et peut causer une rupture imprévisible et avoir des conséquences graves pour l'utilisateur.

Les caractéristiques présentées dans notre catalogue (images, dimensions, etc) sont données à titre indicatif. Le produit commandé et reçu peut être différent de celui représenté dans le catalogue. La fonctionnalité et la CMU resteront à minima identique à la demande initiale du client. Pour toutes dimensions précises, il est préférable de nous consulter.

Il est rappelé qu'un accessoire de levage doit être utilisé uniquement par du personnel formé et compétent.

Chaque produit est livré avec un certificat de conformité et une notice d'utilisation. Ces documents seront remis à l'utilisateur final qui devra en prendre connaissance avant toute utilisation. Il devra s'assurer que le produit correspond à la dénomination sur le certificat de conformité et qu'il est en adéquation avec l'utilisation finale. En cas de doute : consulter votre fournisseur.

Vérification avant la première utilisation :

- l'élingue doit correspondre précisément à ce qui a été demandé et commandé ; en cas de doute : nous consulter.
- le certificat du fabricant et la déclaration CE valides ont été fournis ;
- l'identification et la charge maximale d'utilisation mentionnées sur l'élingue correspondent aux informations indiquées sur le certificat ;
- toutes les indications concernant chaque accessoire sont enregistrées (accessoires, diamètre, nombre de brins, angle, grade, etc) dans le registre des équipements de levage.

Il est très fortement recommandé d'inspecter régulièrement chaque produit avant chaque utilisation. La sécurité est primordiale et un simple contrôle visuel permet de détecter les traces d'usure, d'utilisations abusives, de surcharges pouvant ainsi entraîner des déformations ou des altérations de la structure de la matière. Le produit doit alors être mis hors service et remis à un organisme compétent

pour un examen plus approfondi. Certains éléments peuvent être réparés puis remis en service.

Chaque produit doit être nettoyé correctement avant tout contrôle. Il faut éviter d'utiliser tout type de produit ou de processus qui pourraient altérer le métal (produits acides ou corrosifs, source de chaleur, etc).

Selon le Code du Travail Art. R4323.23-R4311.7 - Arrêté du 01.03.2004 et du 30.11.2001 pour les accessoires de levage et R4323.99 - Arrêté du 19.03.1993 pour les EPI : une Vérification périodique doit être obligatoirement réalisée à minima une fois par an (suivant type d'accessoires et intensité d'utilisation : la Vérification périodique peut avoir lieu tous les 3 ou 6 mois) par un organisme compétent et formé. En cas de non respect de la loi, la responsabilité du propriétaire est engagée.

La tenue du registre des contrôles doit être tenu à jour par le propriétaire des accessoires de levage.

Tous nos produits sont obligatoirement conforme à la Directive Machine Européenne 2006/42/CE du 17 mai 2006 et livrés avec un certificat de conformité. Certains produits sont également fabriqués en adéquation avec les normes Européennes appropriée à chaque type de produits.

Les normes et directive citées dans le catalogue sont en perpétuel évolution (cf Afnor). Tout changement intervenant pendant la distribution du présent catalogue ne saurait tenir pour responsable notre société.

NOTIONS IMPORTANTES

CMU : Charge Maximale d'Utilisation (CMU indiquée pour des conditions normales de levage).

Charge de rupture : valeur à laquelle le produit atteint son point de rupture.

Coefficient de sécurité : rapport entre la charge maximale d'utilisation et la rupture du produit. Multiplier la CMU par le coefficient de sécurité est vous obtiendrez la charge de rupture du produit.

Type de produits	Coefficient de sécurité	
Élingue câble		1 : 5
Élingue chaîne		1 : 4
Élingue textile		1 : 7
Élingue cordage		1 : 10
Composants d'élingue		1 : 4

Longueur utile : sur une élingue : la longueur utile correspond à la distance entre l'intérieur de l'extrémité N°1 et l'intérieur de l'extrémité N°2.



la sécurité
avant tout

TABLEAU DES CHARGES MAXIMALES D'UTILISATION

AU SUJET DE NOS ÉLINGUES CÂBLE ET CHAÎNE

- **ADAPTATION** : avec ou sans raccourcisseur, longueur utile sur mesure et montages spécifiques avec manilles, crochets grands passages, mailles de tête grand passage, etc.
- **PERSONNALISATION** : plaquette d'identification en acier avec possibilité de frapper vos numéros de suivi.
- Tous nos produits sont livrés avec un certificat de conformité et une notice d'utilisation.

POUR ÉLINGUES CHAÎNE selon norme EN 818-4 + A1

COEFFICIENT DE SÉCURITÉ 1 : 4	CHAÎNE 1 BRIN		CHAÎNE 2 BRINS		CHAÎNE 3/4 BRINS	
ANGLE D'INCLINAISON	90°	0° à 45°	45° à 60°	0° à 45°	45° à 60°	
FACTEUR DE CHARGE	1	1.4	1	2.1	1.5	
Ø CHAÎNE (MM)	CHARGE MAXIMALE D'UTILISATION : GRADE 80 / GRADE 100					
6	1120	1600	1120	2360	1700	
6	1400	2000	1400	3000	2120	
8	2000	2800	2000	4250	3000	
8	2500	3550	2500	5300	3750	
10	3150	4250	3150	6700	4750	
10	4000	5600	4000	8000	6000	
13	5300	7500	5300	11200	8000	
13	6700	9500	6700	14000	10000	
16	8000	11200	8000	17000	11800	
16	10000	14000	10000	21200	15000	
19	11200	16000	11200	23600	17000	
19	14000	20000	14000	30000	21200	
22	15000	21200	15000	31500	22400	
22	19000	26500	19000	40000	28000	
26	21200	30000	21200	45000	31500	
26	26500	37500	26500	56000	40000	
32	31500	45000	31500	67000	47500	

POUR ÉLINGUES CÂBLE selon norme EN 13414-1+A2

COEFFICIENT DE SÉCURITÉ 1 : 5	CÂBLE 1 BRIN		CÂBLE 2 BRINS		CÂBLE 3/4 BRINS	
ANGLE D'INCLINAISON	-	0° à 45°	45° à 60°	0° à 45°	45° à 60°	
FACTEUR DE CHARGE	1	1.4	1	2.1	1.5	
Ø CÂBLE (MM)	CHARGE MAXIMALE D'UTILISATION					
6	800	1120	780	1680	1170	
8	1000	1400	980	2100	1470	
12	1550	2170	1520	3250	2270	
14	2120	2970	2080	4450	3110	
16	2700	3780	2650	5670	3970	
18	3400	4760	3330	7140	5000	
20	4350	6090	4260	9100	6370	
22	5200	7280	5090	11000	7700	
24	6300	8820	6170	13200	9240	
26	7200	10000	7000	15100	10570	
28	8000	11200	7840	16800	11760	
30	10000	14000	9800	21000	14700	

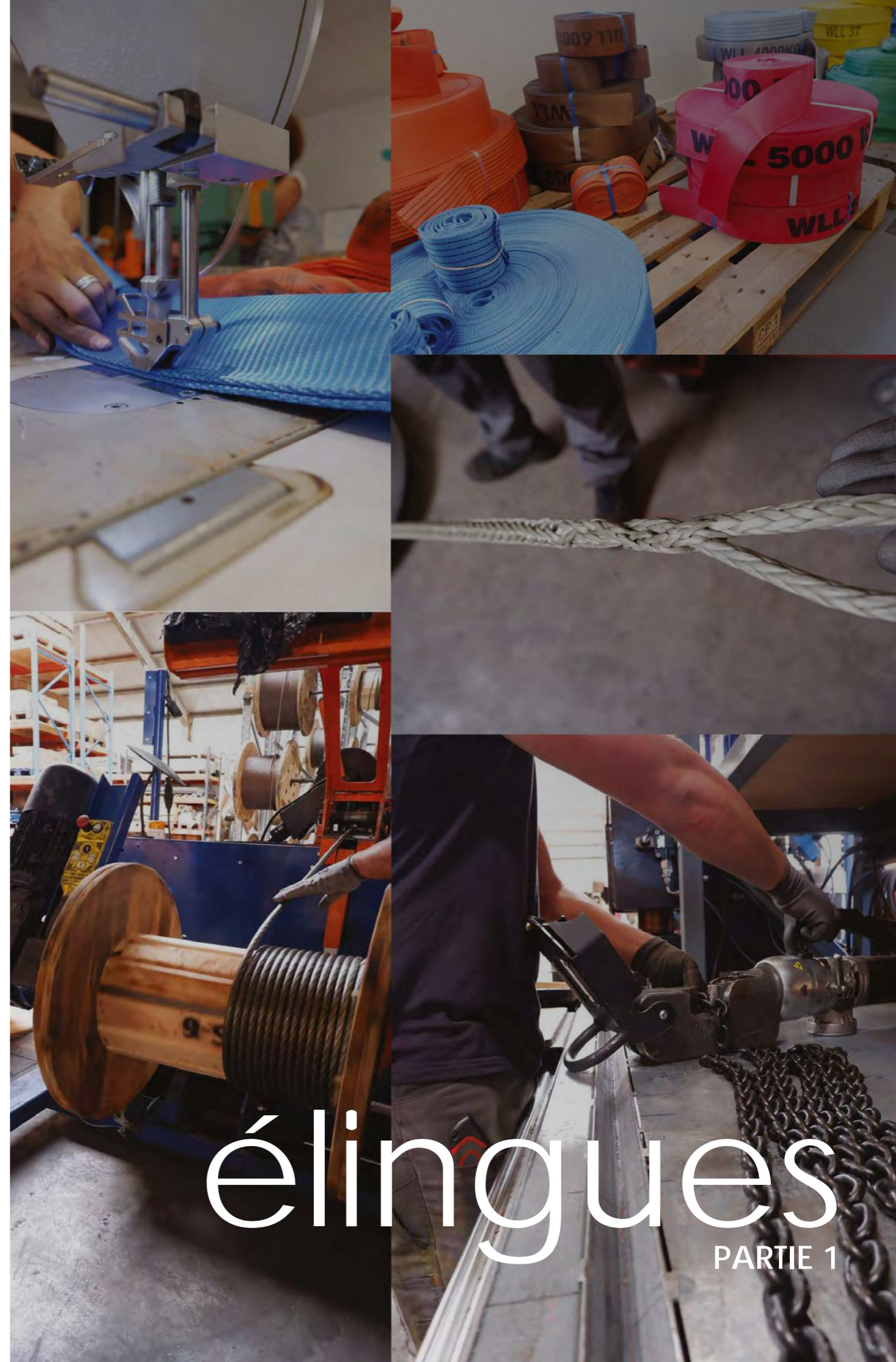

élingues

PARTIE 1

ÉLINGUE CHAÎNE GRADE 80
1 BRIN



ECH101 Crochet linguet chape SGB
ECH102 Crochet auto chape CLG
ECH105 Crochet auto émerillon CLW
ECH101R Crochet linguet chape SGB + racc.
ECH102R Crochet auto chape CLG + racc.
ECH105R Crochet auto émerillon CLW + racc.

Références						Ø chaîne (mm)	CMU* (kg)
ECH101	ECH102	ECH105	ECH101R	ECH102R	ECH105R		
ECH101/6/L*	ECH102/6/L*	ECH105/6/L*	ECH101/6/L*R	ECH102/6/L*R	ECH105/6/L*R	6	1120
ECH101/8/L*	ECH102/8/L*	ECH105/8/L*	ECH101/8/L*R	ECH102/8/L*R	ECH105/8/L*R	8	2000
ECH101/10/L*	ECH102/10/L*	ECH105/10/L*	ECH101/10/L*R	ECH102/10/L*R	ECH105/10/L*R	10	3150
ECH101/13/L*	ECH102/13/L*	ECH105/13/L*	ECH101/13/L*R	ECH102/13/L*R	ECH105/13/L*R	13	5300
ECH101/16/L*	ECH102/16/L*	ECH105/16/L*	ECH101/16/L*R	ECH102/16/L*R	ECH105/16/L*R	16	8000
ECH101/19/L*	ECH102/19/L*	ECH105/19/L*	ECH101/19/L*R	ECH102/19/L*R	ECH105/19/L*R	19	11200
ECH101/20/L*	ECH102/20/L*	ECH105/20/L*	ECH101/20/L*R	ECH102/20/L*R	ECH105/20/L*R	20	12500
ECH101/22/L*	ECH102/22/L*	ECH105/22/L*	ECH101/22/L*R	ECH102/22/L*R	ECH105/22/L*R	22	15000
ECH101/26/L*	ECH102/26/L*	ECH105/26/L*	ECH101/26/L*R	ECH102/26/L*R	ECH105/26/L*R	26	21200
ECH101/32/L*	ECH102/32/L*	ECH105/32/L*	ECH101/32/L*R	ECH102/32/L*R	ECH105/32/L*R	32	31500

CMU* : Charge Maximale d'Utilisation / L* : longueur utile à définir selon vos besoins

Pour Ø chaîne (mm)	Maille de tête SM A x E x C	Crochet à linguet chape SGB G	Crochet auto chape CLG G	Crochet auto émerillon CLW G
6	110 x 60 x 13	26	35	32
8	110 x 60 x 16	29	40	40
10	135 x 75 x 18	39	50	50
13	160 x 90 x 22	47.5	60	60
16	180 x 100 x 26	56	65	65
19	200 x 110 x 32	59	80	82
20	260 x 140 x 36	59	80	82
22	300 x 160 x 40	72	83	85
26	340 x 180 x 45	95	106	96
32	350 x 190 x 50	105	140	135

Montage avec éléments standards selon capacité de l'élingue : possibilité d'adapter d'autres éléments selon besoin

ÉLINGUE CHAÎNE GRADE 80
2 BRINS



ECH201 Crochet linguet chape SGB
ECH202 Crochet auto chape CLG
ECH205 Crochet auto émerillon CLW
ECH201R Crochet linguet chape SGB + racc.
ECH202R Crochet auto chape CLG + racc.
ECH205R Crochet auto émerillon CLW + racc.

Références						Ø chaîne (mm)	CMU* (kg)
ECH201	ECH202	ECH205	ECH201R	ECH202R	ECH205R		
ECH201/6/L*	ECH202/6/L*	ECH205/6/L*	ECH201/6/L*R	ECH202/6/L*R	ECH205/6/L*R	6	1600
ECH201/8/L*	ECH202/8/L*	ECH205/8/L*	ECH201/8/L*R	ECH202/8/L*R	ECH205/8/L*R	8	2800
ECH201/10/L*	ECH202/10/L*	ECH205/10/L*	ECH201/10/L*R	ECH202/10/L*R	ECH205/10/L*R	10	4250
ECH201/13/L*	ECH202/13/L*	ECH205/13/L*	ECH201/13/L*R	ECH202/13/L*R	ECH205/13/L*R	13	7500
ECH201/16/L*	ECH202/16/L*	ECH205/16/L*	ECH201/16/L*R	ECH202/16/L*R	ECH205/16/L*R	16	11200
ECH201/19/L*	ECH202/19/L*	ECH205/19/L*	ECH201/19/L*R	ECH202/19/L*R	ECH205/19/L*R	19	16000
ECH201/20/L*	ECH202/20/L*	ECH205/20/L*	ECH201/20/L*R	ECH202/20/L*R	ECH205/20/L*R	20	17000
ECH201/22/L*	ECH202/22/L*	ECH205/22/L*	ECH201/22/L*R	ECH202/22/L*R	ECH205/22/L*R	22	21200
ECH201/26/L*	ECH202/26/L*	ECH205/26/L*	ECH201/26/L*R	ECH202/26/L*R	ECH205/26/L*R	26	30000
ECH201/32/L*	ECH202/32/L*	ECH205/32/L*	ECH201/32/L*R	ECH202/32/L*R	ECH205/32/L*R	32	45000

CMU* : Charge Maximale d'Utilisation / L* : longueur utile à définir selon vos besoins

Pour Ø chaîne (mm)	Maille de tête SM A x E x C	Crochet à linguet chape SGB G	Crochet auto chape CLG G	Crochet auto émerillon CLW G
6	110 x 60 x 13	26	35	32
8	135 x 75 x 18	29	40	40
10	160 x 90 x 22	39	50	50
13	180 x 100 x 26	47.5	60	60
16	200 x 110 x 32	56	65	65
19	300 x 160 x 40	59	80	82
20	300 x 160 x 40	59	80	82
22	340 x 180 x 45	72	83	85
26	350 x 190 x 50	95	106	96
32	400 x 200 x 56	105	140	135

Montage avec éléments standards selon capacité de l'élingue : possibilité d'adapter d'autres éléments selon besoin

ÉLINGUE CHÂÎNE GRADE 80
3 OU 4 BRINS



ECH301 ECH401	ECH302 ECH402	ECH305 ECH405	ECH301R ECH401R	ECH302R ECH402R	ECH305R ECH405R	Ø chaîne (mm)	CMU* (kg)
ECH(3)401/6/L*	ECH(3)402/6/L*	ECH(3)405/6/L*	ECH(3)401/6/L*R	ECH(3)402/6/L*R	ECH(3)405/6/L*R	6	2360
ECH(3)401/8/L*	ECH(3)402/8/L*	ECH(3)405/8/L*	ECH(3)401/8/L*R	ECH(3)402/8/L*R	ECH(3)405/8/L*R	8	4250
ECH(3)401/10/L*	ECH(3)402/10/L*	ECH(3)405/10/L*	ECH(3)401/10/L*R	ECH(3)402/10/L*R	ECH(3)405/10/L*R	10	6700
ECH(3)401/13/L*	ECH(3)402/13/L*	ECH(3)405/13/L*	ECH(3)401/13/L*R	ECH(3)402/13/L*R	ECH(3)405/13/L*R	13	11200
ECH(3)401/16/L*	ECH(3)402/16/L*	ECH(3)405/16/L*	ECH(3)401/16/L*R	ECH(3)402/16/L*R	ECH(3)405/16/L*R	16	17000
ECH(3)401/19/L*	ECH(3)402/19/L*	ECH(3)405/19/L*	ECH(3)401/19/L*R	ECH(3)402/19/L*R	ECH(3)405/19/L*R	19	23600
ECH(3)401/20/L*	ECH(3)402/20/L*	ECH(3)405/20/L*	ECH(3)401/20/L*R	ECH(3)402/20/L*R	ECH(3)405/20/L*R	20	26500
ECH(3)401/22/L*	ECH(3)402/22/L*	ECH(3)405/22/L*	ECH(3)401/22/L*R	ECH(3)402/22/L*R	ECH(3)405/22/L*R	22	31500
ECH(3)401/26/L*	ECH(3)402/26/L*	ECH(3)405/26/L*	ECH(3)401/26/L*R	ECH(3)402/26/L*R	ECH(3)405/26/L*R	26	45000
ECH(3)401/32/L*	ECH(3)402/32/L*	ECH(3)405/32/L*	ECH(3)401/32/L*R	ECH(3)402/32/L*R	ECH(3)405/32/L*R	32	67000

CMU* : Charge Maximale d'Utilisation / L* : longueur utile à définir selon vos besoins

Ø chaîne (mm)	Maille de tête SMT (mm) Anneau principal A x E x C	Maille de tête SMT (mm) Satellite a x e x c	Crochet à linguet chape SGB G	Crochet auto chape CLG G	Crochet auto émerillon CLW G
6	135 x 75 x 18	54 x 25 x 13	26	35	32
8	160 x 90 x 22	70 x 34 x 16	29	40	40
10	180 x 100 x 26	85 x 40 x 18	39	50	50
13	200 x 110 x 32	115 x 50 x 22	47.5	60	60
16	260 x 140 x 36	140 x 65 x 26	56	65	65
19	350 x 190 x 50	180 x 100 x 32	59	80	82
20	350 x 190 x 50	180 x 100 x 32	59	80	82
22	350 x 190 x 50	180 x 100 x 32	72	83	85
26	400 x 200 x 56	200 x 110 x 40	95	106	96
32	460 x 250 x 72	200 x 110 x 50	105	140	135

Montage avec éléments standards selon capacité de l'élingue : possibilité d'adapter d'autres éléments selon besoin

► Lorsque que l'on utilise une élingue chaîne 3 brins : la norme considère qu'il y a toujours un brin mort. idem pour une élingue chaîne 4 brins avec 2 brins morts. De ce fait : le tableau de charge est le même pour les élingues chaîne 3 ou 4 brins.

ÉLINGUE CHÂÎNE GRADE 100
1 BRIN



Références				Ø chaîne (mm)	CMU* (kg)
ECH111	ECH112	ECH111R	ECH112R		
ECH111/8/L*	ECH112/8/L*	ECH111/8/L*R	ECH112/8/L*R	8	2500
ECH111/10/L*	ECH112/10/L*	ECH111/10/L*R	ECH112/10/L*R	10	4000
ECH111/13/L*	ECH112/13/L*	ECH111/13/L*R	ECH112/13/L*R	13	6700
ECH111/16/L*	ECH112/16/L*	ECH111/16/L*R	ECH112/16/L*R	16	10000
ECH111/19/L*	ECH112/19/L*	ECH111/19/L*R	ECH112/19/L*R	19	14000
ECH111/20/L*	ECH112/20/L*	ECH111/20/L*R	ECH112/20/L*R	20	15600
ECH111/22/L*	ECH112/22/L*	ECH111/22/L*R	ECH112/22/L*R	22	19000
ECH111/26/L*	ECH112/26/L*	ECH111/26/L*R	ECH112/26/L*R	26	26500
ECH111/32/L*	ECH112/32/L*	ECH111/32/L*R	ECH112/32/L*R	32	39400

CMU* : Charge Maximale d'Utilisation / L* : longueur utile à définir selon vos besoins

Ø chaîne (mm)	Maille de tête SM100 A x E x C	Crochet à linguets chape SGB100 G	Crochet auto chape CLG100 G
8	120 x 70 x 16	25	36
10	135 x 75 x 18	28	45
13	170 x 90 x 22	38	53.5
16	190 x 105 x 25	44	62
19	235 x 125 x 30	52	76.5
20	235 x 125 x 30	52	76.5
22	290 x 160 x 40	66	80
26	340 x 180 x 45	sur demande	sur demande
32	350 x 190 x 50	sur demande	sur demande

Montage avec éléments standards selon capacité de l'élingue : possibilité d'adapter d'autres éléments selon besoin

ÉLINGUE CHAÎNE GRADE 100
2 BRINS



ECH211

Crochets linguet chape SGB100

ECH212

Crochets auto chape CLG100

ECH211R

Crochets linguet chape SGB100 + racc.

ECH212R

Crochets auto chape CLG100 + racc.

Références				Ø chaîne (mm)	CMU* (kg)
ECH211	ECH212	ECH211R	ECH212R		
ECH211/8/L*	ECH212/8/L*	ECH211/8/L*R	ECH212/8/L*R	8	3550
ECH211/10/L*	ECH212/10/L*	ECH211/10/L*R	ECH212/10/L*R	10	5600
ECH211/13/L*	ECH212/13/L*	ECH211/13/L*R	ECH212/13/L*R	13	9500
ECH211/16/L*	ECH212/16/L*	ECH211/16/L*R	ECH212/16/L*R	16	14000
ECH211/19/L*	ECH212/19/L*	ECH211/19/L*R	ECH212/19/L*R	19	20000
ECH211/20/L*	ECH212/20/L*	ECH211/20/L*R	ECH212/20/L*R	20	21800
ECH211/22/L*	ECH212/22/L*	ECH211/22/L*R	ECH212/22/L*R	22	26500
ECH211/26/L*	ECH212/26/L*	ECH211/26/L*R	ECH212/26/L*R	26	37500
ECH211/32/L*	ECH212/32/L*	ECH211/32/L*R	ECH212/32/L*R	32	55160

CMU* : Charge Maximale d'Utilisation / L* : longueur utile à définir selon vos besoins

Ø chaîne (mm)	Maille de tête SM100 A x E x C	Crochet à linguet chape SGB100 G	Crochet auto chape CLG100 G
8	135 x 75 x 18	25	36
10	170 x 90 x 22	28	45
13	190 x 105 x 25	38	53.5
16	235 x 125 x 30	44	62
19	290 x 160 x 40	52	76.5
20	290 x 160 x 40	52	76.5
22	290 x 160 x 40	66	80
26	350 x 190 x 50	sur demande	sur demande
32	400 x 200 x 56	sur demande	sur demande

Montage avec éléments standards selon capacité de l'élingue : possibilité d'adapter d'autres éléments selon besoin

ÉLINGUE CHAÎNE GRADE 100
3 OU 4 BRINS



ECH311

ECH411

Crochets linguet chape SGB100

ECH312

ECH412

Crochets auto chape CLG100

ECH311R

ECH411R

Crochets linguet chape SGB100 + racc.

ECH312R

ECH412R

Crochets auto chape CLG100 + racc.

ECH311 ECH411	ECH312 ECH412	ECH311R ECH411R	ECH312R ECH412R	Ø chaîne (mm)	CMU* (kg)
ECH311/411/8/L*	ECH312/412/8/L*	ECH311/411/8/L*R	ECH312/412/8/L*R	8	5300
ECH311/411/10/L*	ECH312/412/10/L*	ECH311/411/10/L*R	ECH312/412/10/L*R	10	8000
ECH311/411/13/L*	ECH312/412/13/L*	ECH311/411/13/L*R	ECH312/412/13/L*R	13	14000
ECH311/411/16/L*	ECH312/412/16/L*	ECH311/411/16/L*R	ECH312/412/16/L*R	16	21200
ECH311/411/19/L*	ECH312/412/19/L*	ECH311/411/19/L*R	ECH312/412/19/L*R	19	30000
ECH311/411/20/L*	ECH312/412/20/L*	ECH311/411/20/L*R	ECH312/412/20/L*R	20	32800
ECH311/411/22/L*	ECH312/412/22/L*	ECH311/411/22/L*R	ECH312/412/22/L*R	22	40000
ECH311/411/26/L*	ECH312/412/26/L*	ECH311/411/26/L*R	ECH312/412/26/L*R	26	56000
ECH311/411/32/L*	ECH312/412/32/L*	ECH311/411/32/L*R	ECH312/412/32/L*R	32	82700

CMU* : Charge Maximale d'Utilisation / L* : longueur utile à définir selon vos besoins

Ø chaîne (mm)	Maille de tête SMT (mm) Anneau principal A x E x C	Maille de tête SMT (mm) Satellite a x e x c	Crochet à linguet chape SGB100 G	Crochet auto chape CLG100 G
8	135 x 75 x 18	119 x 69 x 18	25	36
10	170 x 90 x 22	118 x 70 x 20	28	45
13	235 x 125 x 30	133 x 75 x 25	38	53.5
16	290 x 160 x 40	170 x 94 x 30	44	62
19	350 x 190 x 50	150 x 70 x 33	52	76.5
20	350 x 190 x 50	150 x 70 x 33	52	76.5
22	350 x 190 x 50	170 x 75 x 36	66	80
26	400 x 200 x 56	170 x 80 x 45	sur demande	sur demande
32	460 x 250 x 70	200 x 100 x 50	sur demande	sur demande

Montage avec éléments standards selon capacité de l'élingue : possibilité d'adapter d'autres éléments selon besoin

► Lorsque que l'on utilise une élingue chaîne 3 brins : la norme considère qu'il y a toujours un brin mort. idem pour une élingue chaîne 4 brins avec 2 brins morts. De ce fait : le tableau de charge est le même pour les élingues chaîne 3 ou 4 brins.

ÉLINGUE CÂBLE ACIER GALVANISÉ
DIFFÉRENTES RÉFÉRENCES**ECA001****ECA002****ECA003**

Boucles simples

Boucles cossées

Boucles épaissées

Élingues spécifiques
sur demandePerlage **ALPU**

Gaine

Perlage

Douille

Cosse arceau



Références			CMU* (kg)	Ø câble (mm)	Passage boucles simples ou épaissées(mm)	Passage Boucles cossées (mm)
ECA001	ECA002	ECA003				
ECA001/2/L*	ECA002/2/L*	ECA003/2/L*	40	2	40 x 20	14 x 9
ECA001/4/L*	ECA002/4/L*	ECA003/4/L*	170	4	60 x 30	18 x 12
ECA001/6/L*	ECA002/6/L*	ECA003/6/L*	380	5	90 x 45	28 x 17
ECA001/8/L*	ECA002/8/L*	ECA003/8/L*	700	8	120 x 60	30 x 21
ECA001/9/L*	ECA002/9/L*	ECA003/9/L*	850	9	130 x 65	35 x 25
ECA001/10/L*	ECA002/10/L*	ECA003/10/L*	1050	10	150 x 75	35 x 25
ECA001/11/L*	ECA002/11/L*	ECA003/11/L*	1300	11	160 x 80	45 x 31
ECA001/12/L*	ECA002/12/L*	ECA003/12/L*	1550	12	180 x 90	45 x 31
ECA001/13/L*	ECA002/13/L*	ECA003/13/L*	1800	13	200 x 100	57 x 36
ECA001/14/L*	ECA002/14/L*	ECA003/14/L*	2120	14	210 x 105	57 x 36
ECA001/16/L*	ECA002/16/L*	ECA003/16/L*	2700	16	240 x 120	62 x 40
ECA001/18/L*	ECA002/18/L*	ECA003/18/L*	3400	18	270 x 135	72 x 46
ECA001/20/L*	ECA002/20/L*	ECA003/20/L*	4350	20	300 x 150	82 x 52
ECA001/22/L*	ECA002/22/L*	ECA003/22/L*	5200	22	330 x 165	87 x 55
ECA001/24/L*	ECA002/24/L*	ECA003/24/L*	6300	24	360 x 180	92 x 58
ECA001/26/L*	ECA002/26/L*	ECA003/26/L*	7200	26	390 x 195	103 x 65
ECA001/30/L*	ECA002/30/L*	ECA003/30/L*	10000	30	450 x 225	130 x 82
ECA001/36/L*	ECA002/36/L*	ECA003/36/L*	14000	36	540 x 270	160 x 100

CMU* : Charge Maximale d'Utilisation / L* : longueur utile à définir selon vos besoins

FOURREAU TRANSPARENT
POUR CHÂÎNE ET CÂBLE
RÉF. **FPPV** VELCRO - **FPPC** COUTURE

L* : Longueur utile

FPPV	FPPC	Ø chaîne (mm)	Ø câble (mm)	Ø fourreau (mm)
FPPV8-L*	FPPC8-L*	8	8	32
FPPV10-L*	FPPC10-L*	10	10	100

L* : longueur utile à définir selon vos besoins

ÉLINGUE CÂBLE ACIER INOX

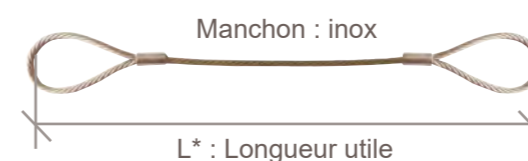

Manchon : inox

L* : Longueur utile



Manchon : inox

L* : Longueur utile

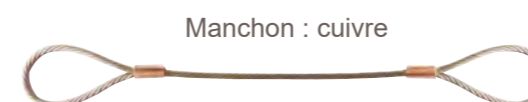

Manchon : cuivre



Manchon : cuivre

Boucles simples

ECAI021

Boucles cossées

ECAI011

À préciser lors de toute demande : type de manchons : inox ou cuivre

Références		CMU* (kg)	Ø câble (mm)	Passage boucle simple (mm)	Passage boucle cossée (mm)
Boucles simples	Boucles cossées				
ECAI021/1/L*	ECAI011/1/L*	12	1	40 x 20	10 x 7
ECAI021/2/L*	ECAI011/2/L*	50	2	40 x 20	10 x 7
ECAI021/4/L*	ECAI011/4/L*	200	4	60 x 30	18 x 11
ECAI021/6/L*	ECAI011/6/L*	420	6	90 x 45	27 x 16
ECAI021/8/L*	ECAI011/8/L*	680	8	120 x 60	34 x 21
ECAI021/10/L*	ECAI011/10/L*	1000	10	130 x 65	40 x 25
ECAI021/12/L*	ECAI011/12/L*	1500	12	180 x 90	46 x 29
ECAI021/14/L*	ECAI011/14/L*	2000	14	210 x 105	56 x 34
ECAI021/16/L*	ECAI011/16/L*	2700	16	240 x 120	62 x 37
ECAI021/18/L*	ECAI011/18/L*	3700	18	270 x 135	66 x 41
ECAI021/20/L*	ECAI011/20/L*	4500	20	300 x 150	80 x 44

CMU* : Charge Maximale d'Utilisation / L* : longueur utile à définir selon vos besoins

ÉLINGUE CÂBLE DOUBLE MANCHONNAGE



ECA004



L* : Longueur utile

- ▶ Attention : ne jamais plier et ne jamais mettre en appui sur la partie manchonnée.
- ▶ Composition du câble selon diamètre de l'élingue.

Référence	CMU* (kg)	Ø câble (mm)	Longueur utile (m)
ECA004/8/L*	1400	8	
ECA004/10/L*	2100	10	
ECA004/12/L*	3100	12	
ECA004/14/L*	4250	14	
ECA004/16/L*	5400	16	
ECA004/18/L*	6800	18	
ECA004/20/L*	8700	20	
ECA004/22/L*	10400	22	
ECA004/24/L*	12600	24	
ECA004/26/L*	14400	26	
ECA004/28/L*	16800	28	
ECA004/32/L*	22000	32	
ECA004/36/L*	28000	36	

L* : longueur utile à définir selon vos besoins

CMU* : Charge Maximale d'Utilisation

ÉLINGUE CÂBLE GRELINÉE



ECA005



L* : Longueur utile

- ▶ Attention : ne jamais plier sur la partie rouge.
- ▶ Composition du câble selon diamètre de l'élingue - Ligatures et cosse cœur sur demande.

Référence	CMU* (kg)	Ø final élingue (mm)	Longueur utile (m)
ECA005/9/L*	1400	9	
ECA005/12/L*	2500	12	
ECA005/15/L*	3800	15	
ECA005/18/L*	5500	18	
ECA005/21/L*	6600	21	
ECA005/24/L*	8300	24	
ECA005/27/L*	10600	27	
ECA005/30/L*	13100	30	
ECA005/36/L*	18800	36	
ECA005/39/L*	22100	39	
ECA005/42/L*	25600	42	
ECA005/48/L*	33500	48	
ECA005/54/L*	42400	54	
ECA005/60/L*	52400	60	
ECA005/66/L*	63400	66	
ECA005/72/L*	75400	72	
ECA005/78/L*	88500	78	
ECA005/84/L*	102700	84	

L* : longueur utile à définir selon vos besoins

CMU* : Charge Maximale d'Utilisation



ÉLINGUE CÂBLE AVEC CROCHET COULISSANT À LINGUET



ECA011

Référence	Ø câble (mm)	CMU* (kg)	Passage boucle de tête (mm)
ECA011/10/L*	10	800	150 x 75
ECA011/12/L*	12	1200	180 x 90
ECA011/14/L*	14	1700	210 x 105
ECA011/16/L*	16	2200	240 x 120
ECA011/18/L*	18	2700	270 x 135
ECA011/20/L*	20	3400	300 x 150
ECA011/24/L*	24	5000	360 x 180

CMU* : Charge Maximale d'Utilisation
L* : longueur utile à définir selon vos besoinsÉLINGUE CÂBLE PLATE TRESSÉE
RÉF. ECA014 BOUCLES SIMPLES
RÉF. ECA015 BOUCLES RECÂBLÉES

ECA014



L* : Longueur utile

Boucles simples

ECA015



L* : Longueur utile

Boucles recâblées

Références		Ø câble (mm)	CMU* (kg)		Passage boucle (mm) A x E		Dimensions élingue (mm) Largeur x Epaisseur	
ECA014	ECA015		ECA014	ECA015	ECA014	ECA015	ECA014	ECA015
ECA014/4/L*	ECA015/4/L*	4	1200	2200	200 x 100	200 x 100	50 x 10	60 x 10
ECA014/5/L*	ECA015/5/L*	5	1900	3300	240 x 120	240 x 120	55 x 12	75 x 12
ECA014/6/L*	ECA015/6/L*	6	2800	4900	250 x 125	250 x 125	75 x 15	90 x 15
ECA014/7/L*	ECA015/7/L*	7	3800	5800	300 x 150	300 x 150	90 x 17	105 x 17
ECA014/8/L*	ECA015/8/L*	8	5000	7300	350 x 175	350 x 175	110 x 20	120 x 20
ECA014/9/L*	ECA015/9/L*	9	6300	9300	400 x 200	400 x 200	120 x 22	135 x 22
ECA014/10/L*	ECA015/10/L*	10	7700	11500	450 x 225	450 x 225	130 x 25	150 x 25
ECA014/12/L*	ECA015/12/L*	12	11000	16600	500 x 250	500 x 250	160 x 30	180 x 30
ECA014/14/L*	ECA015/14/L*	14	15000	22600	600 x 300	600 x 300	185 x 35	210 x 35
ECA014/16/L*	ECA015/16/L*	16	19800	29700	700 x 350	700 x 350	210 x 40	240 x 40
ECA014/18/L*	ECA015/18/L*	18	24900	37400	800 x 400	800 x 400	235 x 45	270 x 45
ECA014/20/L*	ECA015/20/L*	20	30800	46200	850 x 425	850 x 425	260 x 50	300 x 50

CMU* : Charge Maximale d'Utilisation - L* : longueur utile à définir selon vos besoins

ÉLINGUE CÂBLE GAINÉE

RÉF. **ECA017** BOUCLES SIMPLES
RÉF. **ECA018** BOUCLES COSSÉES



- Utilisation : levage de charges.
- Caractéristiques : câble gainé pour la partie entre les deux manchonnages. Pas gaine ni au niveau des boucles ni au niveau des sertissages pour éviter tout glissement.



ECA017

Boucles simples



ECA018

Boucles coossées

Références		Ø câble (mm)	CMU* (kg)	Ø (mm)		Passage boucle simple (mm)	Passage boucle coossée (mm)
ECA017	ECA018			câble	gaine		
ECA017/2/L*	ECA018/2/L*	2	50	2	3	40 x 20	18 x 12
ECA017/3/L*	ECA018/3/L*	3	120	3	4	60 x 30	18 x 12
ECA017/4/L*	ECA018/4/L*	4	210	4	6	80 x 40	22 x 14
ECA017/6/L*	ECA018/6/L*	6	490	6	8	120 x 60	30 x 19
ECA017/8/L*	ECA018/8/L*	8	760	8	10	160 x 80	35 x 21
ECA017/10/L*	ECA018/10/L*	10	1200	10	12	200 x 100	40 x 25

CMU* : Charge Maximale d'Utilisation - L* : longueur utile à définir selon vos besoins

Option : sertissage sur câble gainé : interdit au levage : utilisation câble d'arrêt d'urgence, antivol.



ÉLINGUE CÂBLE PRÉDALLE ET PRÉMUR
RÉF. SELON MODÈLE



- Élingue câble de levage sur poulies ouvrantes pour levage et basculement.
- Fabrication spéciale : longueurs et montages sur demande.

Référence		CMU* (kg)
ECAPRE1	ECAPRE2	
ECAPRE1/3/L*	ECAPRE2/3/L*	3000
ECAPRE1/5/L*	ECAPRE2/5/L*	5000
ECAPRE1/8/L*	ECAPRE2/8/L*	8000
ECAPRE1/10/L*	ECAPRE2/10/L*	12000
ECAPRE1/15/L*	ECAPRE2/15/L*	15000
ECAPRE1/20/L*	ECAPRE2/20/L*	20000
ECAPRE1/25/L*	ECAPRE2/25/L*	25000

CMU* : Charge Maximale d'Utilisation
L* : longueur utile à définir selon vos besoins

ÉLINGUE CÂBLE GALVANISÉ MULTIBRINS



ECA101 Crochet linguet
ECA102 Crochet automatique
ECA201 Crochets linguet
ECA202 Crochets automatiques
ECA301 Crochets linguet
ECA302 Crochets automatiques
ECA401 Crochets linguet
ECA402 Crochets automatiques

Option : mailles de raccordement en partie haute et basse pour faciliter la réparation.



à préciser lors de la demande.

Références			Ø câble (mm)	CMU* (kg)		
ECA101 ECA102	ECA101 ECA102	ECA301/401 ECA302/402		1 brin	2 brins	3/4 brins
ECA101/102/8/L*	ECA201/202/8/L*	ECA301/302/401/402/8/L*	8	700	950	1500
ECA101/102/10/L*	ECA201/202/10/L*	ECA301/302/401/402/10/L*	10	1050	1500	2250
ECA101/102/12/L*	ECA201/202/12/L*	ECA301/302/401/402/12/L*	12	1550	2120	3300
ECA101/102/14/L*	ECA201/202/14/L*	ECA301/302/401/402/14/L*	14	2120	3000	4350
ECA101/102/16/L*	ECA201/202/16/L*	ECA301/302/401/402/16/L*	16	2700	3850	5650
ECA101/102/18/L*	ECA201/202/18/L*	ECA301/302/401/402/18/L*	18	3400	4800	7200
ECA101/102/20/L*	ECA201/202/20/L*	ECA301/302/401/402/20/L*	20	4350	6000	9000
ECA101/102/22/L*	ECA201/202/22/L*	ECA301/302/401/402/22/L*	22	5200	7200	11000
ECA101/102/26/L*	ECA201/202/26/L*	ECA301/302/401/402/26/L*	26	7200	10000	15000
ECA101/102/28/L*	ECA201/202/28/L*	ECA301/302/401/402/28/L*	28	8400	11800	18000

CMU* : Charge Maximale d'Utilisation / L* : longueur utile à définir selon vos besoins

Ø câble (mm)	Dimensions Anneau supérieur (mm) A x E x C			Passage crochet linguet SOB (mm)		Passage crochet auto CLS (mm)			
	1 BRIN	2 BRINS	3 OU 4 BRINS	Nombre de brins					
				1	2	3/4	1	2	3/4
8	110 x 60 x 13	110 x 60 x 13	110 x 60 x 13	24	24	30	28	28	34
10	110 x 60 x 13	110 x 60 x 13	135 x 75 x 18	24	30	34	28	34	44
12	110 x 60 x 13	110 x 60 x 16	160 x 90 x 22	30	34	39	34	44	52
14	110 x 60 x 16	135 x 75 x 18	160 x 90 x 22	34	34	39	44	44	52
16	135 x 75 x 18	160 x 90 x 22	180 x 100 x 26	34	39	46	44	52	60
18	160 x 90 x 22	160 x 90 x 22	180 x 100 x 26	39	39	46	52	52	60
20	160 x 90 x 22	180 x 100 x 26	200 x 110 x 32	39	46	48	52	60	81
22	160 x 90 x 22	180 x 100 x 26	200 x 110 x 32	39	46	48	52	60	81
26	180 x 100 x 26	200 x 110 x 32	260 x 140 x 36	46	48	71	60	81	82
28	180 x 100 x 26	200 x 110 x 32	300 x 160 x 40	46	48	71	60	81	82

► Lorsque que l'on utilise une élingue chaîne 3 brins : la norme considère qu'il y a toujours un brin mort. idem pour une élingue chaîne 4 brins avec 2 brins morts. De ce fait : le tableau de charge est le même pour les élingues chaîne 3 ou 4 brins.

ÉLINGUES TEXTILE MULTIBRINS
DIFFÉRENTES RÉFÉRENCES DISPONIBLES



Référence		CMU* (kg)	Référence		CMU* (kg)	Référence		CMU* (kg)
EMA/1	EMB/1		EMA/2	EMB/2		EMA/(3)4	EMB/(3)4	
EMA/1/1/L*	EMB/1/1/L*	1000	EMA/2/1/L*	EMB/2/1/L*	1400	EMA/(3)4/1/L*	EMB/(3)4/1/L*	2100
EMA/1/2/L*	EMB/1/2/L*	2000	EMA/2/2/L*	EMB/2/2/L*	2800	EMA/(3)4/2/L*	EMB/(3)4/2/L*	4200
EMA/1/3/L*	EMB/1/3/L*	3000	EMA/2/3/L*	EMB/2/3/L*	4200	EMA/(3)4/3/L*	EMB/(3)4/3/L*	6300
EMA/1/4/L*	EMB/1/4/L*	4000	EMA/2/4/L*	EMB/2/4/L*	5600	EMA/(3)4/(3)4/L*	EMB/(3)4/(3)4/L*	8400
EMA/1/5/L*	EMB/1/5/L*	5000	EMA/2/5/L*	EMB/2/5/L*	7000	EMA/(3)4/5/L*	EMB/(3)4/5/L*	10500
EMA/1/6/L*	EMB/1/6/L*	6000	EMA/2/6/L*	EMB/2/6/L*	8400	EMA/(3)4/6/L*	EMB/(3)4/6/L*	12600
EMA/1/8/L*	EMB/1/8/L*	8000	EMA/2/8/L*	EMB/2/8/L*	11200	EMA/(3)4/8/L*	EMB/(3)4/8/L*	16800
EMA/1/10/L*	EMB/1/10/L*	10000	EMA/2/10/L*	EMB/2/10/L*	14000	EMA/(3)4/10/L*	EMB/(3)4/10/L*	21000

CMU* : Charge Maximale d'Utilisation - L* : longueur utile à définir selon vos besoins
Montage avec éléments standards selon capacité de l'élingue : possibilité d'adapter d'autres éléments selon besoin

ÉLINGUES TEXTILE / CHAÎNE MULTIBRINS
DIFFÉRENTES RÉFÉRENCES DISPONIBLES



Référence		CMU* (kg)	Référence		CMU* (kg)	Référence		CMU* (kg)
EMC/1	EMD/1		EMC/2	EMD/2		EMC/(3)4	EMD/(3)4	
EMC/1/1/L*	EMD/1/1/L*	1000	EMC/2/1/L*	EMD/2/1/L*	1600	EMC/(3)4/1/L*	EMD/(3)4/1/L*	2360
EMC/1/2/L*	EMD/1/2/L*	2000	EMC/2/2/L*	EMD/2/2/L*	2800	EMC/(3)4/2/L*	EMD/(3)4/2/L*	4250
EMC/1/3/L*	EMD/1/3/L*	3000	EMC/2/3/L*	EMD/2/3/L*	4200	EMC/(3)4/3/L*	EMD/(3)4/3/L*	6700
EMC/1/4/L*	EMD/1/4/L*	5000	EMC/2/4/L*	EMD/2/4/L*	7500	EMC/(3)4/(3)4/L*	EMD/(3)4/(3)4/L*	11200
EMC/1/5/L*	EMD/1/5/L*	8000	EMC/2/5/L*	EMD/2/5/L*	11200	EMC/(3)4/5/L*	EMD/(3)4/5/L*	17000

CMU* : Charge Maximale d'Utilisation - L* : longueur utile à définir selon vos besoins
Important : préciser la position ainsi que la longueur de la partie chaîne et de la partie textile
Montage avec éléments standards selon capacité de l'élingue : possibilité d'adapter d'autres éléments selon besoin

► Lorsque que l'on utilise une élingue chaîne 4 brins : la norme considère qu'il y a toujours un brin mort. De ce fait : le tableau de charge est le même pour les élingues chaîne 3 ou 4 brins.

ÉLINGUE TEXTILE POUR CONTENEURS
4 BRINS



- Utilisation : levage de conteneurs : avec crochet conteneur prise par la partie basse.
- Caractéristiques : les crochets containers sont maintenus à l'aide de puissants aimants qui se plaquent contre les parois des containers.

Référence	Conteneur (pied)	Longueur élingue (m)	CMU* sur 4 brins (t) à déterminer
ECHCONT10/CMU*	10	3.50	4.2
ECHCONT20/CMU*	20	5.00	6.3
ECHCONT30/CMU*	30	7.00	8.4
ECHCONT40/CMU*	40	9.00	10.5
			12.6
			16.8
			21

CMU* : Charge Maximale d'Utilisation

ÉLINGUE EN CORDE POLYPROPYLENE
RÉF. **ECPF** ESTROPE SANS FIN
RÉF. **ECPBN** BOUCLES ÉPISSEES



Références		Ø corde (mm)	CMU* (kg)		Boucle ECPBN A x E (mm)
ECPF	ECPBN		ECPF	ECPBN	
ECPF/10/L*	ECPBN/10/L*	10	100	50	150 x 75
ECPF/12/L*	ECPBN/12/L*	12	130	65	180 x 90
ECPF/14/L*	ECPBN/14/L*	14	190	95	210 x 105
ECPF/16/L*	ECPBN/16/L*	16	220	110	240 x 120
ECPF/18/L*	ECPBN/18/L*	18	280	140	270 x 135
ECPF/20/L*	ECPBN/20/L*	20	440	220	300 x 150
ECPF/22/L*	ECPBN/22/L*	22	560	280	330 x 165
ECPF/24/L*	ECPBN/24/L*	24	680	340	360 x 180
ECPF/28/L*	ECPBN/28/L*	28	1300	650	420 x 210
ECPF/32/L*	ECPBN/32/L*	32	1600	800	480 x 240
ECPF/36/L*	ECPBN/36/L*	36	1800	900	540 x 270
ECPF/40/L*	ECPBN/40/L*	40	3600	1800	600 x 300
ECPF/44/L*	ECPBN/44/L*	44	4400	2200	660 x 330
ECPF/48/L*	ECPBN/48/L*	48	6400	3200	720 x 360

CMU* : Charge Maximale d'Utilisation - L* : longueur utile à définir selon vos besoins

ÉLINGUE CHAÎNE À ROULEAUX EXTRÉMITÉS : ANNEAUX FEMELLE OU MÂLE



ECR



Anneau femelle



Anneau mâle

- Utilisation : manutention sécurisée pour pièces avec des angles vifs en acier (par exemple : bobine de refendage, plaque acier, etc)
- Autres charges : nous consulter.

Référence	CMU* (kg)	Dimensions Anneau (mm)		Largeur (mm)	Épaisseur (mm)
		Mâle	Femelle		
ECR/1/L*	1500	75 x 55	75 x 55	24	20
ECR/2/L*	2000	90 x 60	90 x 60	36	20
ECR/3/L*	3000	105 x 70	105 x 70	45	20
ECR/4/L*	4000	120 x 80	120 x 80	55	20
ECR/5/L*	5000	120 x 80	120 x 80	70	20
ECR/7/L*	7500	150 x 100	150 x 100	105	20
ECR/10/L*	10000	180 x 120	180 x 120	140	20
ECR/12/L*	12500	200 x 150	200 x 150	175	20
ECR/15/L*	15000	225 x 150	225 x 150	210	20

CMU* : Charge Maximale d'Utilisation
L* : longueur utile à définir selon vos besoins - Préciser le type d'extrémités

ÉLINGUE CHAÎNE À ROULEAUX AVEC POULIE EN PARTIE SUPÉRIEURE



ECRP

- Utilisation : levage et retournement des bobines de refendage pour pièces avec des angles vifs. Sécurité augmentée.
- Autres tonnages et dimensions sur demande.

Référence	Charge de travail (kg)	Passage anneau tête (mm)	Largeur attache (mm)	Longueur développée (m)
ECRP/2	2400	120 x 80	24	2.50
ECRP/4	4800	120 x 80	45	3.50
ECRP/6	6400	150 x 100	55	4.00
ECRP/8	8000	170 x 120	70	5.00
ECRP/12	12000	190 x 140	105	5.50
ECRP/20	20000	250 x 150	175	5.50

CMU* : Charge Maximale d'Utilisation - L* : longueur utile à définir selon vos besoins

ÉLINGUE CÂBLE ANTI-FOUET



CSCF

- Utilisation : connexion des tuyaux d'air et d'hydrauliques sous pression.
- Caractéristiques : Sécurité optimisée - Autres longueurs : nous consulter

Référence	Longueur (mm)
CSCF	430

ÉLINGUE ARMÉE CÂBLE P.U. ENDUCTION POLYURÉTHANE



L* : Longueur utile

ESC

- Utilisation : levage de pièces à angles vifs
- Caractéristiques : Enduction polyuréthane : protège la matière - Durée de vie de l'élingue allongée.

Référence	CMU* (kg)	Passage boucle (mm)	Largeur sangle avec enduction (mm)	Épaisseur sangle avec enduction (mm)
ESC/15/L*	1500	122 x 70	50	15
ESC/25/L*	2500	160 x 72	60	20
ESC/50/L*	5000	160 x 72	100	20
ESC/100/L*	10000	195 x 90	130	25

CMU* : Charge Maximale d'Utilisation - L* : longueur utile à définir selon vos besoins

SANGLE PLATE DE LEVAGE ENDUCTION POLYURÉTHANE

- RÉF. **SPEBT** BOUCLES TEXTILES
- RÉF. **SPEBA** BOUCLES ACIER



L* : Longueur utile

SPEBT SPEBA

Référence		CMU* (kg)	Largeur sangle (mm)	Couleur	Sangle avec enduction (mm)	
SPEBT	SPEBA				Largeur	Épaisseur
SPEBT30/L*	SPEBA30/L*	1000	30		40	16
SPEBT50/L*	SPEBA50/L*	1500	50		60	16
SPEBT60/L*	SPEBA60/L*	2000	60		70	16
SPEBT75/L*	SPEBA75/L*	2500	75		85	17
SPEBT90/L*	SPEBA90/L*	3000	90		100	17
SPEBT120/L*	SPEBA120/L*	4000	120		130	19
SPEBT150/L*	SPEBA150/L*	5000	150		160	19
SPEBT180/L*	SPEBA180/L*	6000	180		190	24
SPEBT240/L*	SPEBA240/L*	8000	240		260	24
SPEBT300/L*	SPEBA300/L*	10000	300		320	24

CMU* : Charge Maximale d'Utilisation - L* : longueur utile à définir selon vos besoins

- Enduction : 1/2 faces

SANGLE PLATE DE LEVAGE BOUCLES REPLIÉES



L* : Longueur utile

BCAT2

Référence	CMU* (kg)	Largeur sangle (mm)	Couleur	Boucle A (mm)
B30/2/L*	1000	30		250
B50/2/L*	1500	50		300
B60/2/L*	2000	60		300
B75/2/L*	2500	75		350
B90/2/L*	3000	90		350
B120/2/L*	4000	120		400
B150/2/L*	5000	150		400
B180/2/L*	6000	180		450
B240/2/L*	8000	240		600
B300/2/L*	10000	300		750

CMU* : Charge Maximale d'Utilisation - L* : longueur utile à définir selon vos besoins

- Caractéristiques : sangle composée de 2 épaisseurs de matière. Si levage en U : soit 2 brins, CMU à multiplier par 2

SANGLE PLATE DE LEVAGE - BOUCLES ACIER

RÉF. **BCAT4P** BOUCLES RECTANGULAIRES

RÉF. **BCAT4T** BOUCLES TRIANGULAIRES

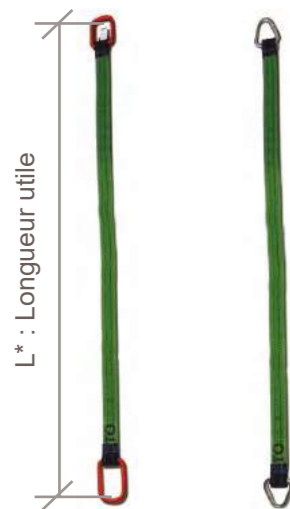

L* : Longueur utile

BCAT4P **BCAT4T**



- ▶ Sangle avec 2 épaisseurs de matière
 - ▶ Fourreau de protection avec niveau des anneaux : + résistant
 - ▶ Si levage en U : soit 2 brins CMU multipliée par 2
 - ▶ Les anneaux en «D» permettent un levage en U ou en étranglement.
- Attention : sangle en étranglement = diminution de la CMU de 20%. Ex. : Sangle largeur 60 - verte - levage en étranglement = CMU : 1600kg

Référence		CMU* (kg)	Largeur sangle (mm)	Couleur	Dimensions boucles A x E x C (mm)	
BCAT4P	BCAT4T					
B30/4/L*P	B30/4/L*T	1000	30		80 x 40 x 13	-
B50/4/L*P	B50/4/L*T	1500	50		125 x 75 x 16	80 x 68 x 16
B60/4/L*P	B60/4/L*T	2000	60		125 x 75 x 16	80 x 68 x 16
B75/4/L*P	B75/4/L*T	2500	75		165 x 105 x 20	120 x 106 x 20
B90/4/L*P	B90/4/L*T	3000	90		165 x 105 x 20	120 x 106 x 20
B120/4/L*P	B120/4/L*T	4000	120		210 x 135 x 23	130 x 133 x 23
B150/4/L*P	B150/4/L*T	5000	150		245 x 165 x 26	180 x 170 x 26
B180/4/L*P	B180/4/L*T	6000	180		300 x 195 x 30	180 x 206 x 28
B240/4/L*P	B240/4/L*T	8000	240		395 x 265 x 36	200 x 280 x 32
B300/4/L*P	B300/4/L*T	10000	300		-	250 x 330 x 35

CMU* : Charge Maximale d'Utilisation calculé sur 1 brin - L* : longueur utile à définir selon vos besoins

SANGLE PLATE DE LEVAGE BOUCLES ACIER OXYCOUPÉS

RÉF. **BCAT6** MÂLE / MÂLE

RÉF. **BCAT7** MÂLE / FEMELLE

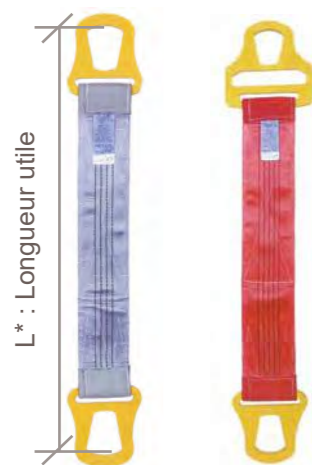

L* : Longueur utile

BCAT6 **BCAT7**

- ▶ Attention : protéger les sangles de levage des angles vifs avec des fourreaux de protection ou des coins de protection.

Référence		CMU* (kg)	Largeur sangle (mm)	Couleur	Passage anneau (mm)	
BCAT6	BCAT7				BCAT6	BCAT7
B120/6/L*	B120/7/L*	4000	120		110 x 85	110 x 90
B150/6/L*	B150/7/L*	5000	150		110 x 85	110 x 85
B180/6/L*	B180/7/L*	6000	180		120 x 105	125 x 105
B240/6/L*	B240/7/L*	8000	240		145 x 115	130 x 130
B300/6/L*	B300/7/L*	10000	300		145 x 115	130 x 130

CMU* : Charge Maximale d'Utilisation - L* : longueur utile à définir selon vos besoins

SANGLE PLATE DE LEVAGE POSE TUYAUX

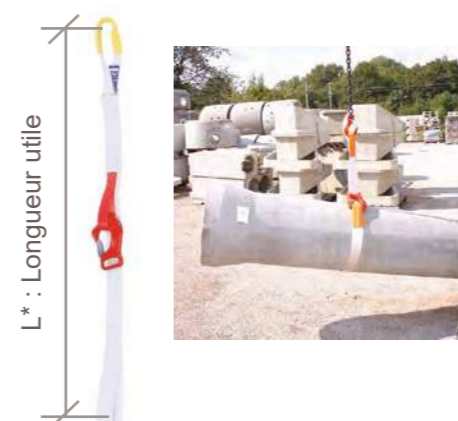

L* : Longueur utile

ST75

- ▶ Utilisation : levage de tuyaux en étranglement.
 - ▶ Caractéristiques : grâce au système d'élinguage, le crochet spécial coulissant sur la sangle ne reste pas bloqué sous le tuyau lorsque vous dégagez la sangle.
- Un boucle simple sans protection / un boucle repliée avec protection sur boucle. Boucle de 20 cm en 50 mm cousu sur la sangle.

Référence	CMU* (kg) Prise en cravate	Largeur sangle textile (mm)	Couleur
ST75/L*	2000	75	JAUNE

CMU* : Charge Maximale d'Utilisation
L* : longueur utile à définir selon vos besoins

ÉLINGUE RONDE TEXTILE SANS FIN



L* : Longueur utile

ER

Référence	CMU* (kg)	Couleur	Ø brin (mm)	Poids (kg/ m utile)
ER/1/L*	1000		15	0.270
ER/2/L*	2000		20	0.500
ER/3/L*	3000		25	0.640
ER/4/L*	4000		30	0.870
ER/5/L*	5000		35	1.070
ER/6/L*	6000		40	1.270
ER/8/L*	8000		45	1.660
ER/10/L*	10000		55	2.300
ER/15/L*	15000		60	3.400
ER/20/L*	20000		70	4.300
ER/25/L*	25000		80	5.000
ER/30/L*	30000		90	5.700
ER/40/L*	40000		110	7.000
ER/50/L*	50000		130	10.000
ER/60/L*	60000		150	11.000
ER/80/L*	80000		160	16.000
ER/100/L*	100000		200	22.000

CMU* : Charge Maximale d'Utilisation - L* : longueur utile à définir selon vos besoins

ÉLINGUE RONDE TEXTILE MÉGA



EM

- ▶ Fourreau plus épais : meilleure résistance à l'abrasion et aux coupures.
- ▶ Témoin d'usure

Référence	CMU* (kg)	Couleur	Ø brin (mm)	Poids (kg/m utile)
EM/1/L*	1000		15	0.270
EM/2/L*	2000		20	0.500
EM/3/L*	3000		25	0.640
EM/4/L*	4000		30	0.870
EM/5/L*	5000		35	1.070
EM/6/L*	6000		40	1.270
EM/8/L*	8000		45	1.660
EM/10/L*	10000		55	2.300
EM/12/L*	12000		60	2.900
EM/15/L*	15000		60	3.400
EM/20/L*	20000		70	4.300
EM/25/L*	25000		80	5.000
EM/30/L*	30000		90	5.700
EM/40/L*	40000		110	7.000
EM/50/L*	50000		130	10.000

CMU* : Charge Maximale d'Utilisation - L* : longueur utile à définir selon vos besoins

ÉLINGUE RONDE TEXTILE COUTURE MILIEU



ERCM

- ▶ Double fourreau haute résistance.
- ▶ Utilisation : levage / charpentes métalliques

Référence	CMU* (kg)	Couleur	Ø brin (mm)	Poids (kg/m utile)
ERCM/1/L*	1000		20	0.370
ERCM/2/L*	2000		25	0.500
ERCM/3/L*	3000		30	0.700
ERCM/4/L*	4000		37	0.950
ERCM/5/L*	5000		40	1.200
ERCM/6/L*	6000		43	1.300
ERCM/8/L*	8000		45	1.700
ERCM/10/L*	10000		55	2.300
ERCM/12/L*	12000		58	2.900
ERCM/15/L*	15000		60	3.400
ERCM/20/L*	20000		70	4.300
ERCM/25/L*	25000		80	5.000
ERCM/30/L*	30000		90	5.700
ERCM/40/L*	40000		115	7.200
ERCM/50/L*	50000		135	9.000

CMU* : Charge Maximale d'Utilisation - L* : longueur utile à définir selon vos besoins

SANGLE PLATE SANS FIN TYPE D



D

- ▶ CMU calculée sur 1 brin
- ▶ Levage en U (soit 2 brins) : CMU multipliée par 2

Référence	CMU* (kg)	Couleur	Largeur sangle (mm)
D30/L*	1000		30
D50/L*	1500		50
D60/L*	2000		60
D75/L*	2500		75
D90/L*	3000		90

CMU* : Charge Maximale d'Utilisation
L* : longueur utile à définir selon vos besoins

SANGLE PLATE SANS FIN NON RÉUTILISABLE



DP

- ▶ Utiliser au levage / Expédier avec la marchandise
- ▶ Sangle blanche avec marquage sangle + étiquette.
- ▶ Longueurs, largeurs et charges : nous consulter.
- ▶ Option : sangle de couleur avec marquage sur étiquette uniquement.

Référence	CMU* (kg)	Couleur		Largeur sangle (mm)
		standard	option	
DP30/L*	1000			30
DP50/L*	1500			50
DP60/L*	2000			60
DP75/L*	2500			75
DP90/L*	3000			90
DP120/L*	4000			120
DP150/L*	5000			150

CMU* : Charge Maximale d'Utilisation
L* : longueur utile à définir selon vos besoins

SANGLE SPÉCIALE HAUTE TEMPÉRATURE



BCAT2SP

- ▶ Utilisation : levage en milieu haute température : jusqu'à 300°C
- ▶ Caractéristiques : 2 épaisseurs

Référence	CMU* (kg)	Couleur	Largeur sangle (mm)	Longueur boucle (mm)
BCAT2SP/50/L*	1500		50	200
BCAT2SP/100/L*	3000		100	350

CMU* : Charge Maximale d'Utilisation
L* : longueur utile à définir selon vos besoins

SANGLE SPÉCIAL LÈVE POTEAU BÉTON

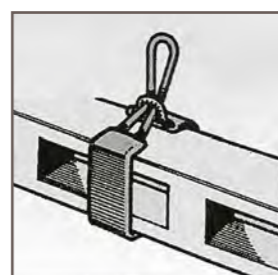

L* : Longueur utile

EBT

- Utilisation : levage de charges avec angles vifs ou abrasifs. Peut être utilisée pour d'autres levages.
- Caractéristiques : boucle protégée par une gaine textile + fourreau PVC sur le corps de l'élingue pour protection + boucle en cuir sur une boucle.

Référence	CMU* (kg)	Couleur
EBT1/L*	800	Bleu
EBT2/L*	1600	Vert
EBT3/L*	2400	Jaune
EBT4/L*	3200	Grise
EBT5/L*	4000	Rouge
EBT8/L*	6400	Bleu clair
EBT10/L*	8000	Orange

CMU* : Charge Maximale d'Utilisation en noeud coulant
L* : longueur utile à définir selon vos besoins

SANGLE SPÉCIAL LEVAGE DE BARDAGE

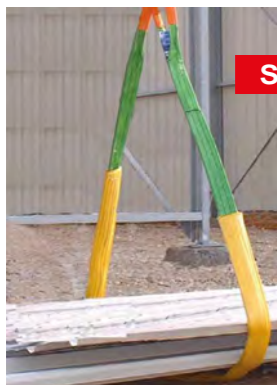
**SSLB**

- Sangle plate avec fourreau textile armé de câble
- Coupure impossible et bonne flexibilité
- Longueur : nous consulter

Référence	CMU* (kg)	Largeur sangle (mm)
SSLB/2/L*	2000	80

CMU* : Charge Maximale d'Utilisation
L* : longueur utile à définir selon vos besoins

SANGLE SPÉCIAL DÉMÉNAGEMENT

**SD**

- Utilisation : permet de lever une charge de 200 kg à la force d'une personne.
- Caractéristiques : système réglable avec griffe et fourreau pour le confort au niveau des épaules et du dos.

Référence	CMU* (kg)	Largeur sangle (mm)	Longueur sangle (m)
SD/5	200	80	5.00

CMU* : Charge Maximale d'Utilisation

ÉLINGUE TEXTILE MANUTENTION TREILLIS SOUDÉS

**ETMT**

- Utilisation : Levage de treillis soudés.
- Caractéristiques : sangle plate textile réutilisable avec une boucle à l'extrémité - Autres longueurs sur demande.

Référence	CMU* (kg)	Largeur sangle (mm)	Longueurs standards sangle (m)
ETMT/L*	1000	30	1.00/2.00/3.00/4.00/6.00

CMU* : Charge Maximale d'Utilisation

L* : longueur utile standard ou à définir selon vos besoins

ÉLINGUE RONDE TEXTILE MATELASSÉE



L* : Longueur utile

ERTM

- Utilisation : levage de gros tonnages avec grande largeur de contact : exemples : bateau, poutre, lamelle bois, pied éolienne, etc
- Caractéristiques : grande largeur de sangle assurant la stabilité pendant le levage / Ne marque pas la charge. Protection sur boucle.

Référence	CMU* (kg)	Largeur sangle (mm)	Épaisseur sangle (mm)	Poids (kg/m)
ERTM/10/L*	10000	200	30	2.400
ERTM/15/L*	15000	240	35	3.000
ERTM/20/L*	20000	240	40	3.500
ERTM/25/L*	25000	320	40	4.200
ERTM/30/L*	30000	320	45	4.800
ERTM/40/L*	40000	350	50	6.000
ERTM/50/L*	50000	350	50	7.000
ERTM/60/L*	60000	400	60	8.500
ERTM/70/L*	70000	400	60	10.000
ERTM/80/L*	80000	420	70	11.500
ERTM/100/L*	100000	500	80	14.000

CMU* : Charge Maximale d'Utilisation

L* : longueur utile à définir selon vos besoins

SANGLE PLATE DE LEVAGE SPÉCIAL GROS TONNAGE



- Utilisation : levage de gros tonnages.
- Caractéristiques : même type que la sangle BCAT2 : avec 4 épaisseurs de sangle.

**CCAT2**

Référence	CMU* (kg)	Largeur sangle (mm)	Longueur boucle (mm)	Épaisseur sangle (mm)
C30/2/L*	2000	30	250	14
C60/2/L*	4500	60	300	14
C90/2/L*	6000	90	350	14
C120/2/L*	8000	120	400	14
C150/2/L*	10000	150	400	14
C180/2/L*	12000	180	450	14
C240/2/L*	16000	240	600	14
C300/2/L*	20000	300	750	14

CMU* : Charge Maximale d'Utilisation
L* : longueur utile à définir selon vos besoins

SANGLE TEXTILE JUXTAPOSÉE
DIFFÉRENTES RÉFÉRENCES POSSIBLES

- Pour un levage qui demande une largeur de contact plus large, soit pour plus de stabilité et/ou pour ne pas marquer la charge.



JTCAT2 Simple **JTGTCAT2** 2 épaisseurs **JTTGTCAT2** 4 épaisseurs

Références			CMU* (kg)			Largeur sangle (mm)	Longueur boucle (mm)
JTCAT2	JTGTCAT2	JTTGTCAT2	JTCAT2	JTGTCAT2	JTTGTCAT2		
JTCAT/60/L*	JTGTCAT/60/L*	JTTGTCAT/60/L*	1000	2000	4000	60	230
JTCAT/120/L*	JTGTCAT/120/L*	JTTGTCAT/120/L*	2000	4000	8000	120	380
JTCAT/180/L*	JTGTCAT/180/L*	JTTGTCAT/180/L*	3000	6000	12000	180	500
JTCAT/240/L*	JTGTCAT/240/L*	JTTGTCAT/240/L*	4000	8000	16000	240	600
JTCAT/300/L*	JTGTCAT/300/L*	JTTGTCAT/300/L*	5000	10000	20000	300	700
JTCAT/360/L*	JTGTCAT/360/L*	JTTGTCAT/360/L*	6000	12000	24000	360	900
JTCAT/480/L*	JTGTCAT/480/L*	JTTGTCAT/480/L*	8000	16000	32000	480	1000
JTCAT/600/L*	JTGTCAT/600/L*	JTTGTCAT/600/L*	10000	20000	40000	600	1200

CMU* : Charge Maximale d'Utilisation - L* : longueur utile à définir selon vos besoins

LES FOURREAUX DE PROTECTION
CONTRE LES ANGLES VIFS ET ABRASIFS

Soit sur 1 brin



Soit sur 2 brins

2 TYPES DE MONTAGE

Pour toute demande ou commande concernant des fourreaux à positionner sur des élingues rondes : il faut préciser le type de montage adapté à votre besoin : sur 1 brin ou sur 2 brins.

FOURREAUX TEXTILES ET PVC
FIXES OU AMOVIBLES - SUR ÉLINGUE RONDE OU SANGLE PLATE

L* : longueur à définir selon vos besoins



POUR ÉLINGUES RONDES

TEXTILE FIXE			TEXTILE AMOVIBLE			PVC FIXE		
Référence	Pour élingue ronde tonnage maxi (t)		Référence	Pour élingue ronde tonnage maxi (t)		Référence	Pour élingue ronde tonnage maxi (t)	
	1 brin	2 brins		1 brin	2 brins		1 brin	2 brins
FPERT30/L*	-	-	FPERTV30/L*	-	-	FPERPVC25/L*	1	1
FPERT60/L*	-	-	FPERTV60/L*	-	-	FPERPVC35/L*	2/3	2/3
FPERT75/L*	-	-	FPERTV75/L*	-	-	FPERPVC45/L*	4	4
FPERT90/L*	-	-	FPERTV90/L*	-	-	FPERPVC55/L*	5	5
FPERT120/L*	1	1	FPERTV120/L*	-	-	FPERPVC63/L*	6	6
FPERT150/L*	2/3/4	2	FPERTV150/L*	1	1	FPERPVC70/L*	8	8
FPERT180/L*	5/6/8	3/4	FPERTV180/L*	2	2	FPERPVC90/L*	10	10
FPERT240/L*	10	5/6/8	FPERTV240/L*	3/4/5/6	3/4/5/6			
FPERT300/L*	-	10	FPERTV300/L*	8/10	8/10			

Fourreau PVC amovible sur demande

POUR SANGLE PLATE

TEXTILE FIXE		TEXTILE AMOVIBLE		PVC FIXE	
Référence	CMU* sangle plate (kg)	Référence	CMU* sangle plate (kg)	Référence	CMU* sangle plate (kg)
FPSPT30/L*		FPSPTV150/L*	1	FSPPPVC35/L*	1
FPSPT60/L*	1	FPSPTV240/L*	2	FSPPPVC55/L*	2
FPSPT75/L*		FPSPTV300/3L*	3	FSPPPVC70/L*	3
FPSPT90/L*	2	FPSPTV330/L*	4	FSPPPVC90/L*	4
FPSPT120/L*	2.5/3	FPSPTV390/L*	5	FSPPPVC110/L*	5
FPSPT150/L*	4	FPSPTV480/L*	6	FSPPPVC125/L*	6
FPSPT180/L*	5	FPSPTV600/L*	8		
FPSPT240/L*	6	FPSPTV720/L*	10		
FPSPT300/L*	8				
FPSPT360/L*	10				

Fourreau PVC amovible sur demande

FOURREAUX TEXTILES ARMÉ CÂBLE FIXES OU AMOVIBLES



Fourreau textile et câble

- Fabrication dans nos ateliers à Grandfontaine
- Utilisation : permet une meilleure résistance. Adapté pour le levage de charges lourdes. Excellent compromis souplesse et longévité contre les angles vifs et abrasifs.
- Coupures rendues impossibles

- Différentes possibilités sur 1 ou 2 faces (avec marquage « FACE LEVAGE » pour les modèles 1 face), cousu ou velcro

FAC1

Textile armé
1 face
cousu fixe

FAC2

Textile armé
2 faces
cousu fixe

FT1

Textile armé
1 face
amovible avec velcro

FT2

Textile armé
2 faces
amovible avec velcro

Référence		Pour sangle plate largeur maxi (mm)	Pour élingue ronde tonnage maxi (t)
FAC1	FAC2		
FAC1/30/L*	FAC2/30/L*	30	-
FAC1/60/L*	FAC2/60/L*	60	-
FAC1/75/L*	FAC2/75/L*	75	1
FAC1/90/L*	FAC2/90/L*	90	2 / 3 / 4
FAC1/120/L*	FAC2/120/L*	120	5 / 6
FAC1/150/L*	FAC2/150/L*	150	8
FAC1/180/L*	FAC2/180/L*	180	10
FAC1/240/L*	FAC2/240/L*	240	15 / 20
FAC1/300/L*	FAC2/300/L*	300	30

L* : longueur à définir selon vos besoins

Référence		Pour sangle plate largeur maxi (mm)	Pour élingue ronde tonnage maxi (t)
FT1	FT2		
FT1/30/L*	FT2/30/L*	30	-
FT1/60/L*	FT2/60/L*	60	-
FT1/75/L*	FT2/75/L*	75	1
FT1/90/L*	FT2/90/L*	90	2 / 3 / 4
FT1/120/L*	FT2/120/L*	120	5 / 6
FT1/150/L*	FT2/150/L*	150	8
FT1/180/L*	FT2/180/L*	180	10
FT1/240/L*	FT2/240/L*	240	15 / 20
FT1/300/L*	FT2/300/L*	300	30

L* : longueur à définir selon vos besoins

FOURREAUX POLYURÉTHANE ENDUIT P.U. 1 OU 2 FACES / ENDUIT P.U. ARMÉ

FP1

enduction
polyuréthane
1 face

FP2

enduction
polyuréthane
2 faces

FPC

enduction
polyuréthane
+ armé câble

- Existe sur 1 ou 2 faces
- Très souple et plus léger

Référence		Pour sangle plate largeur maxi (mm)	Pour élingue ronde tonnage maxi (t)
FP1	FP2		
FP1/30/L*	FP2/30/L*	30	-
FP1/50/L*	FP2/50/L*	50	-
FP1/60/L*	FP2/60/L*	60	1
FP1/75/L*	FP2/75/L*	75	2
FT/190/L*	FP2/90/L*	90	4
FP1/120/L*	FP2/120/L*	120	6
FP1/150/L*	FP2/150/L*	150	8
FP1/180/L*	FP2/180/L*	180	10
FP1/240/L*	FP2/240/L*	240	15
FP1/300/L*	FP2/300/L*	300	30

L* : longueur à définir selon vos besoins

- Fourreau armé de câble d'acier pour éviter la coupure de la sangle textile porteuse
- Le plus résistant des fourreaux en polyuréthane

Référence	Pour sangle plate largeur maxi (mm)	Pour élingue ronde tonnage maxi (t)
FPC		
FPC30/L*	30	-
FPC50/L*	50	-
FPC60/L*	60	1
FPC75/L*	75	2
FPC90/L*	90	4
FPC120/L*	120	6
FPC150/L*	150	8
FPC180/L*	180	10
FPC240/L*	240	15
FPC300/L*	300	30

L* : longueur à définir selon vos besoins

ÉTIQUETTE SOUS FILM PLASTIQUE PROTECTION ET PERSONNALISATION

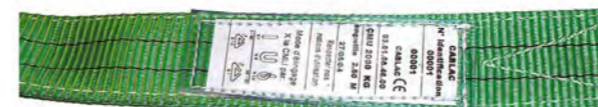
ESFP

- Durée de vie augmentée de la sangle avec une identification sur étiquette protégée et lisible plus longtemps

Référence

ESFP

PROTECTEURS D'ANGLE EN POLYURÉTHANE



PACT1A

avec aimant



PACT1S

sans aimant



PACT2

sans aimant
montage sur fourreau

Référence		Pour sangle plate largeur maxi (mm)	Pour élingue ronde tonnage maxi (t)
PACT1A	PACT1S		
PACT1A/1/1	PACT1S/1/1	60	2
PACT1A/1/2	PACT1S/1/2	120	8
PACT1A/1/3	PACT1S/1/3	180	15
PACT1A/1/4	PACT1S/1/4	300	40

Référence	Pour sangle plate largeur maxi (mm)	Pour élingue ronde tonnage maxi (t)
PACT2/1/1	60	2
PACT2/1/2	120	8
PACT2/1/3	180	15
PACT2/1/4	300	40

PROTECTION EN CUIR SUR BOUCLE



CATC2C

Référence	Pour sangle plate largeur maxi (mm)
CATC2C/30	30
CATC2C/60	60
CATC2C/75	75
CATC2C/90	90
CATC2C/120	120
CATC2C/150	150
CATC2C/180	180
CATC2C/240	240
CATC2C/300	300

► Pour une utilisation intensive de levage : optimiser la durée de vie de vos sangles plates de levage en utilisant des protections cuir sur les boucles.

CROCHET SPÉCIAL POUR ÉLINGUE RONDE TEXTILE

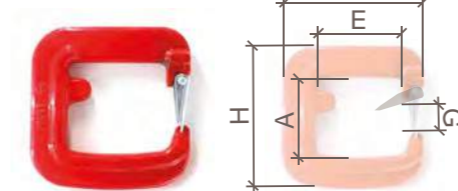

CER

- Montage et démontage rapide
- Très utile pour la manutention

Référence	CMU* (kg)	Dimensions (mm)					Poids (kg)
		A	B	E	H	G	
CER1	1000	79	91	44	133.5	25.5	0.795
CER2	2000	86	132	72	156	30	1.63
CER3	3000	95	167	103	172	32.5	2.45
CER5	5000	154	269	172	256	44	7.74

CMU* : Charge Maximale d'Utilisation

MAILLE DE JONCTION POUR SANGLE TEXTILE

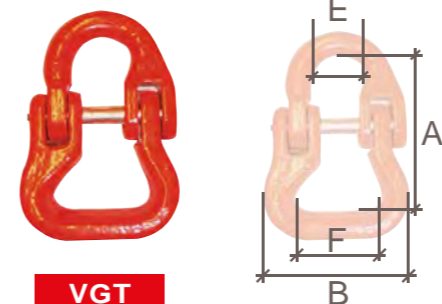

VGT

Référence	CMU* (kg)	Dimensions (mm)				Poids (kg)
		F	B	E	A	
VGT8	2000	40	61.5	20	64	0.300
VGT10	3150	40	66	24	83	0.680
VGT13	5300	55	88	28	93.7	1.470
VGT16	8000	66	108	35	120	2.300
VGT20	12500	80	129	41	138	3.300
VGT26	21200	152	228.4	30	209.5	10.62
VGT32	31500	160	252	37	279	18.92

CMU* : Charge Maximale d'Utilisation

FOURREAU DE PROTECTION DYNE POUR CHARGES LOURDES



- Frottements et entailles extrêmes
- Résistance à l'usure et flexibilité
- Pour activités de levage répétitifs
- Gain de temps : main d'oeuvre moins importante (moins de blessures, etc)
- La plupart des dommages survenant sur des sangles de levage et des élingues rondes résultent d'entailles ou d'un frottement extrême. Les

fourreaux FDYN font office de tampon de protection entre la charge et la sangle de levage. L'enveloppe est simple à glisser sur l'élingue ou la sangle de levage. Le fourreau Dyne offre une protection 7 à 8 fois plus efficace contre le frottement que le polyester que fourreau classique.

- Longueur et capacités : sur demande

SANGLE SPÉCIALE POUR PIPELINE

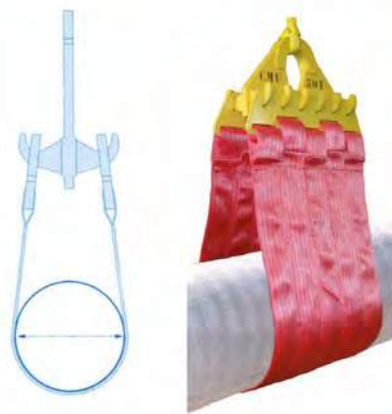

SPL

- Utilisation : levage des tubes pour le pétrole et le gaz
- Option : projection de polyuréthane sur les sangles textiles permettant d'augmenter la durée de vie de la sangle.
- Autres longueurs : nous consulter.

Référence	CMU* (kg)	Nombre de crochets	Largeur sangle (mm)	Ø tube pipeline		Longueur standard développée (m)
				pouces	mm	
SPL/10/L*	10000	2	150	6/8	152/203	0.90
SPL/20/L*	20000	2	300	12	305	1.30
SPL/30/L*	30000	4	450	20	508	2.10
SPL/40/L*	40000	5	600	24	610	2.50
SPL/50/L*	50000	6	750	30	762	3.10
SPL/60/L*	60000	7	900	36	915	3.70
SPL/70/L*	70000	8	1050	45	1067	4.30
SPL/80/L*	80000	9	1200	48	1219	4.90

CMU* : Charge Maximale d'Utilisation
L* : longueur utile standard ou à définir selon vos besoins

CHOCKER BELT



CBPL

- Utilisation : levage et serrage des tubes pour le pétrole et le gaz
- Semelle et sous ventrière en polyuréthane pour un maintien maximum

Référence	CMU* (kg)	Ø tube pipeline	
		pouces	mm
CBPL/4/14/L*	4000	14	355
CBPL/4/16/L*	4000	16	406
CBPL/4/18/L*	4000	18	457
CBPL/4/20/L*	4000	20	508
CBPL/8/24/L*	8000	24	610
CBPL/8/28/L*	8000	28	711
CBPL/8/30/L*	8000	30	762
CBPL/8/32/L*	8000	32	812
CBPL/8/34/L*	8000	34	864
CBPL/8/36/L*	8000	36	914
CBPL/10/40/L*	10000	40	1016
CBPL/10/42/L*	10000	42	1067
CBPL/10/44/L*	10000	44	1118
CBPL/13/48/L*	13000	48	1219
CBPL/13/56/L*	13000	56	1422
CBPL/13/64/L*	13000	64	1625

CMU* : Charge Maximale d'Utilisation
L* : longueur utile standard ou à définir selon vos besoins

PARTIE 2
ACCESSOIRES
pour élingues

MAILLE DE TÊTE SIMPLE GRADE 80

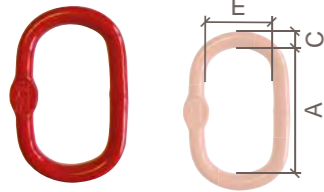

SM

Référence	CMU* (kg)	Dimensions (mm)			Poids (kg)
		A	E	C	
SM13	1600	110	60	13	0.34
SM16	2120	110	60	16	0.54
SM18	3150	135	75	18	0.82
SM22	5300	160	90	22	1.5
SM26	8000	180	100	26	2.32
SM32	11200	200	110	32	3.95
SM36	14000	260	140	36	6.34
SM40	17000	300	160	40	8.96
SM45	21200	340	180	45	12.8
SM50	31500	350	190	50	16.55
SM56	45000	400	200	56	23.28

CMU* : Charge Maximale d'Utilisation

ANNEAU SIMPLE GRADE 80
MARQUE EXCEL®

SMEX

Référence	CMU* (kg)	Dimensions (mm)			Poids (kg)
		C	A	E	
SM13EX	1600	13	100	60	0,33
SM16EX	3200	16	120	70	0,56
SM18EX	4500	18	135	75	0,8
SM20EX	6200	20	150	90	1,11
SM22EX	8200	22	150	90	1,36
SM25EX	10600	25	170	95	1,96
SM28EX	12800	28	200	120	2,92
SM30EX	15500	30	200	120	3,4
SM36EX	20000	36	250	150	6,1
SM38EX	25000	38	250	150	6,8
SM44EX	30000	44	280	170	10,8
SM45EX	37000	45	300	200	11,7
SM50EX	50000	50	300	200	14,75
SM55EX	63000	55	350	200	20
SM70EX	100000	70	400	250	39
SM80EX	125000	80	400	250	52

CMU* : Capacité Maximale d'Utilisation

MAILLE DE TÊTE TRIPLE GRADE 80



SMT

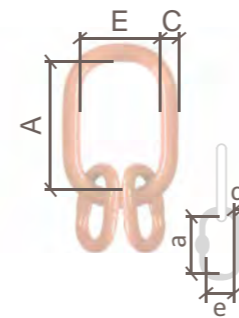

Référence	CMU* (kg)	Dimensions (mm)						Poids (kg)
		A	E	C	a	e	c	
SMT18	2360	135	75	18	54	25	13	1,18
SMT18(2)	3150	135	75	18	60	38	13	1,24
SMT22	4250	160	90	22	70	34	16	2,2
SMT26	6700	180	100	26	85	40	18	3,4
SMT32	11200	200	110	32	115	50	22	6,1
SMT36	17000	260	140	36	140	65	26	9,98
SMT45	21200	340	180	45	180	100	32	18,9
SMT50	26500	350	190	50	180	100	32	22,6
SMT50(2)	31500	350	190	50	180	100	36	25,2
SMT56	45000	400	200	56	200	110	40	34,26
SMT63	50000	430	220	63	200	110	45	47,11
SMT72	63000	460	250	72	200	110	50	66,46

CMU* : Capacité Maximale d'Utilisation

ANNEAU TRIPLE GRADE 80
MARQUE EXCEL®

SMTX

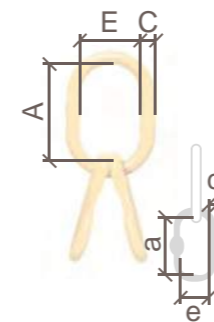

Référence	CMU* (kg)	Dimensions (mm)						Poids (kg)
		C	A	E	c	a	e	
SMT16EX	2500	16	120	70	13	100	60	1,16
SMT18EX	3500	18	135	75	16	100	60	1,8
SMT22EX	6500	22	150	90	18	120	70	2,9
SMT25EX	8500	25	170	95	20	120	70	3,9
SMT28EX	10000	28	200	120	20	120	70	4,7
SMT30EX	13000	30	200	120	22	135	75	5,85
SMT36EX	17000	36	250	150	25	135	75	9,35
SMT38EX	20000	38	250	150	28	170	95	11,75
SMT44EX	27000	44	280	170	33	200	120	18,5
SMT45EX	30000	45	300	200	36	200	120	22
SMT50EX	40000	50	300	200	38	150	90	24
SMT55EX	50000	55	300	200	38	150	90	27
SMT58EX	60000	58	350	200	42	150	90	34
SMT70EX	80000	70	400	250	55	300	150	72
SMT80EX	100000	80	400	250	58	300	150	92

CMU* : Charge Maximale d'Utilisation

MAILLE DE RACCORDEMENT GRADE 80

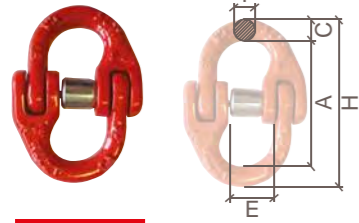

VG

Référence	CMU* (kg)	Pour Ø chaîne (mm)	Dimensions (mm)					Poids (kg)
			E	I	H	A	C	
VG6-8	1120	6	15	7.5	58	42	7	0.08
VG8-8	2000	8	19.5	9.5	79.5	60.5	8.5	0.16
VG10-8	3150	10	25	12	90.5	68	11.5	0.3
VG13-8	5300	13	29	15	117	87	15	0.65
VG16-8	8000	16	34.5	19.8	148	108.4	19.8	1.15
VG18/20-8	12500	18/20	41	24	169.5	121.5	24	2.1
VG22-8	15000	22	48	26	193.5	141.5	26	2.87
VG26-8	21200	26	57.5	31	220	158	30	4.5
VG32-8	31500	32	67	38	281	205	37	8.21

CMU* : Charge Maximale d'Utilisation

CHAÎNE DE LEVAGE GRADE 80



CDL

Référence	CMU* (kg)	Dimensions (mm)			Poids (kg/m)
		C	H	E	
CDL6	1120	6	18	8.5	0.8
CDL8	2000	8	24	12	1.4
CDL10	3150	10	30	14	2.2
CDL13	5300	13	39	19	3.8
CDL16	8000	16	48	23	5.7
CDL19	11200	19	57	25	8.1
CDL20	12500	20	60	26	9
CDL22	15000	22	66	39	10.9
CDL26	21200	26	78	34	15.2
CDL32	31500	32	96	42	23

CMU* : Charge Maximale d'Utilisation

CROCHET À LINGUET GRADE 80 À OEIL

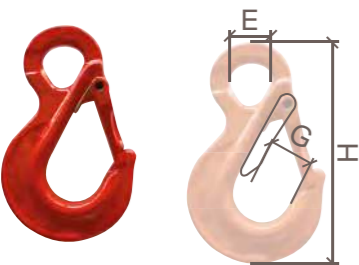

SOB

Référence	CMU* (kg)	Pour Ø chaîne (mm)	Dimensions (mm)			Poids (kg)
			E	G	H	
SOB6	1120	6	20	24	108	0.3
SOB8	2000	8	25	30	133	0.4
SOB10	3150	10	38	34	167	0.9
SOB13	5300	13	43	39	213	1.7
SOB16	8000	16	50	46	255	3.2
SOB20	12500	18/20	63	48	305	5.8
SOB22	15000	22	62	71	348	8.5
SOB26	21200	26	64	81	394	13
SOB32	31500	32	88	102	480	17

CMU* : Charge Maximale d'Utilisation

CROCHET À LINGUET GRADE 80 À CHAPE

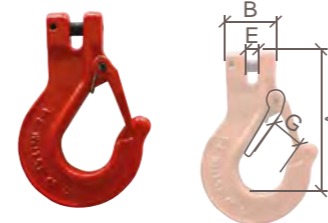

SGB

Référence	CMU* (kg)	Pour Ø chaîne (mm)	Dimensions (mm)				Poids (kg)
			B	E	G	A	
SGB6	1120	6	32	8	26	76	0.32
SGB8	2000	8	37	9.5	29	86.4	0.48
SGB10	3150	10	49	12.5	39	104	0.95
SGB13	5300	13	56.5	16.5	47.5	128	1.8
SGB16	8000	16	70.5	21.5	56	150	3.4
SGB20	12500	18/20	77	24	59	180	6
SGB22	15000	22	91	26	72	213	10.4

CMU* : Charge Maximale d'Utilisation

CROCHET À LINGUET GRADE 80 À ÉMERILLON

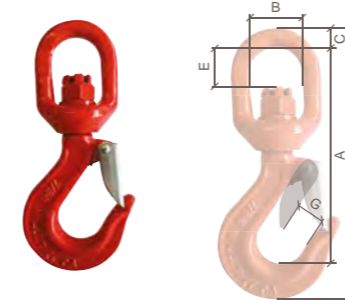

WHS

Référence	CMU* (kg)	Pour Ø chaîne (mm)	Dimensions (mm)						Poids (kg)
			A	B	C	E	G	L	
WHS6	1120	6	138	32.5	11	30	24	168	0.65
WHS8	2000	8	173	36	13	45	28.5	212	0.95
WHS10	3150	10	208	42	15.5	53	31	255	1.71
WHS13	5300	13	249	50	17	63.8	40.2	305.6	2.97
WHS16	8000	16	276	61	21.5	68	45	367	5.3
WHS20	12500	18/20	356	74	25	90.5	56	434.5	9.5
WHS22	15000	22	441	97	33	100.5	70	536	13.8

CMU* : Charge Maximale d'Utilisation

CROCHET VERROUILLAGE AUTOMATIQUE GRADE 80 À OEIL

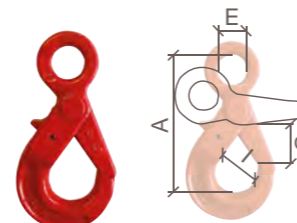

CLS

Référence	CMU* (kg)	Pour Ø chaîne (mm)	Dimensions (mm)				Poids (kg)
			E	A	I	G	
CLS6	1120	6	21	110	28	35	0.5
CLS8	2000	8	25	136	35	40	0.88
CLS10	3150	10	34.5	168	45	50	1.58
CLS13	5300	13	40	207	52.5	60	3
CLS16	8000	16	50	254	63.3	65	5.9
CLS20	12500	18/20	64.5	274.5	86	80	7
CLS22	15000	22	70	319	76	83	12.3
CLS26	21200	26	80	362	96	106	20
CLS32	31500	32	105	470	133	140	44

CMU* : Charge Maximale d'Utilisation

CROCHET À CHAPE À VERROUILLAGE AUTOMATIQUE GRADE 80



CLG

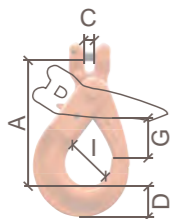

Référence	CMU* (kg)	Pour Ø chaîne (mm)	Dimensions (mm)					Poids (kg)
			G	C	D	I	A	
CLG6	1120	6	35	8	20	28	96	0.44
CLG8	2000	8	40	9.5	29.5	35.8	119.3	0.8
CLG10	3150	10	50	12.5	34.5	45	142	1.38
CLG13	5300	13	60	15	41.5	52.5	179	2.81
CLG16	8000	16	65	18.5	51.8	63.3	224.8	6
CLG20	12500	18/20	80	25	55	86	238.3	7.25
CLG22	15500	22	83	25	67	76	277	12.8
CLG26	21600	26	106	30	75	96	321	21.8

CMU* : Charge Maximale d'Utilisation

CROCHET ERGONOMIQUE - LINGUET À CHAPE GRADE 80



CLGC

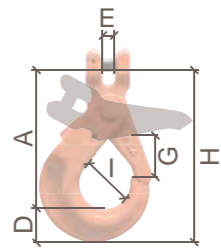

Référence	CMU* (kg)	Pour Ø chaîne (mm)	Dimensions (mm)						Poids (kg)
			E	I	D	A	G	H	
CLGC8	2000	8	9.5	42	29.5	116.5	35	163.5	2.12
CLGC10	3200	10	12	55	34.5	145	46	203	3.53
CLGC13	5000	13	15	64	41.5	173	56	247	8.05

CMU* : Charge Maximale d'Utilisation

CROCHET À ÉMERILLON À VERROUILLAGE AUTOMATIQUE GRADE 80



CLW

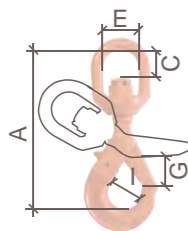

Référence	CMU* (kg)	Pour Ø chaîne (mm)	Dimensions (mm)					Poids (kg)
			E	C	G	I	A	
CLW6	1120	6	32.5	25.5	32	28	152.5	0.71
CLW8	2000	8	36	29.5	40	35	189	1.15
CLW10	3150	10	42	35	50	45	229	1.86
CLW13	5300	13	50	41	60	52.5	267	3.51
CLW16	8000	16	70	58	65	63	330	7.33
CLW20	12500	18/20	72	63	82	85	370	10.3
CLW22	15000	22	97	98	85	76	466	17.5
CLW26	21600	26	123	115	112	96	544	23
CLW32	31500	32	140	147	138	135	679	81

CMU* : Charge Maximale d'Utilisation

CROCHET DE SÉCURITÉ
À OEIL GRADE 80 - BLOCAGE SUR LE CÔTÉ

KHXE

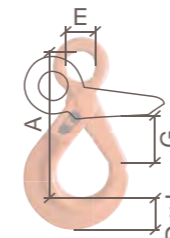

Référence	CMU* (kg)	Pour Ø chaîne (mm)	Dimensions (mm)					Poids (kg)
			A	D	I	G	E	
KHXE7	2000	7	142	25	19	36	23	0,9
KHXE10	4000	10	175	32	24	47	20	1,2
KHXE13	6700	13	217	42	32	56	40	3,1
KHXE16	10000	16	272	49	36	70	51	5,2

CMU* : Charge Maximale d'Utilisation

CROCHET DE SÉCURITÉ À CHAPE GRADE 80
BLOCAGE SUR LE CÔTÉ

KHXC

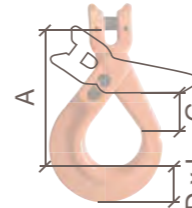

Référence	CMU* (kg)	Pour Ø chaîne (mm)	Dimensions (mm)				Poids (kg)
			A	D	I	G	
KHXC7	2000	7	117	25	19	36	0.8
KHXC10	4000	10	146	32	24	47	1.5
KHXC13	6700	13	181	42	30	56	3.2
KHXC16	10000	16	223	49	36	70	5.3

CMU* : Charge Maximale d'Utilisation

CROCHET DE FONDERIE
À OEIL GRADE 80

CWH

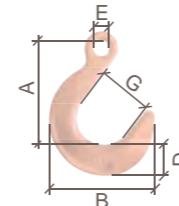

Référence	CMU* (kg)	Pour Ø chaîne (mm)	Dimensions (mm)					Poids (kg)
			G	A	E	D	B	
CWH6	1120	6	49	102.7	10	19	100	0.38
CWH8	2000	8	62	120.5	12	26	130	0.69
CWH10	3150	10	73	153	15	31	152.5	1.3
CWH13	5300	13	90	184	19	39	186	2.32
CWH16	8000	16	105	216	22	42	218	4
CWH20	12500	18/20	114	247	26	57	252	7.3
CWH22	15000	22	123	275	31	70	274	11.4

CMU* : Charge Maximale d'Utilisation

CROCHET À ÉMERILLON À ROULEMENT À BILLE GRADE 80

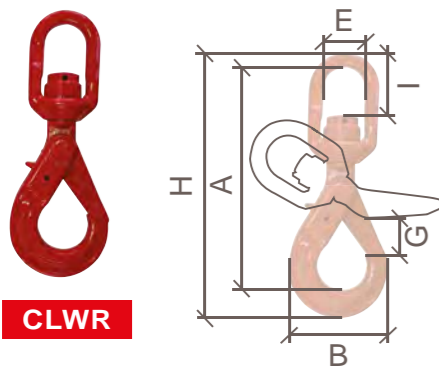

Référence	CMU* (kg)	Pour Ø chaîne (mm)	Dimensions (mm)							Poids (kg)
			E	I	H	A	B	G		
CLWR6	1120	6	32.5	33.8	194	160	70	32	0.71	
CLWR8	2000	8	36	40	240	202	88	39	1.1	
CLWR10	3150	10	42	48	283	237	108	48	2.1	
CLWR13	5300	13	50	58	343	282	134	65	4	
CLWR16	8000	16	61	60	419	341.5	168.6	65	7.3	
CLWR20	12500	20	76	75.5	483	400	185	85	11.6	

CMU* : Charge Maximale d'Utilisation

RACCOURCISSEUR À CHAPE POUR CHAÎNE GRADE 80 SANS GOUPILLE DE SÉCURITÉ



Référence	CMU* (kg)	Pour Ø chaîne (mm)	Dimensions (mm)					Poids (kg)
			B	E	I	G	H	
VHG6	1120	6	43.5	8	32	8	75	0.28
VHG7/8	2000	7/8	49.5	9.5	35	11	89	0.33
VHG10	3150	10	70.5	12.5	42.5	13.2	126.5	0.88
VHG13	5300	13	90	15	53	16.5	163.5	1.85
VHG16	8000	16	112.5	19.5	65.5	19.2	183.5	3.24

CMU* : Charge Maximale d'Utilisation

RACCOURCISSEUR À OÏL POUR CHAÎNE GRADE 80 SANS GOUPILLE DE SÉCURITÉ

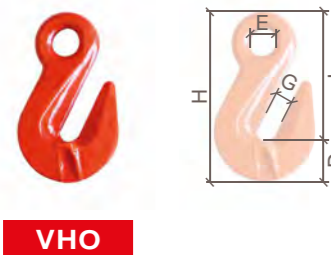

Référence	CMU* (kg)	Pour Ø chaîne (mm)	Dimensions (mm)					Poids (kg)
			D	E	I	G	H	
VHO6	1120	6	17.9	13.5	51.4	8	75.3	0.14
VHO8	2000	7/8	20	18	61.5	10.8	91.2	0.245
VHO10	3150	10	29	20	80	13	122	0.65
VHO13	5300	13	42.8	26	99.7	16.5	158	1.39
VHO16	8000	16	47.7	30.5	104	20	169	2.2
VHO20	12500	18/20	56	37.5	140	25	219	4.6
VHO22	15000	22	68	44	165	28	259	8.2

CMU* : Charge Maximale d'Utilisation

GRIFFE DE RACCOURCISSEMENT GRADE 80 MARQUE EXCEL®

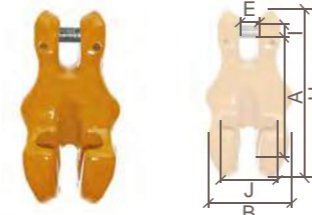

Référence	CMU* (kg)	Pour Ø chaîne (mm)	Dimensions (mm)						Poids (kg)
			A	B	E	I	J	H	
GR6	1120	6	51	42	7	8	23	75	0.22
GR8	2000	8	67	50	9	9	30	94	0.41
GR10	3150	10	79	63	12	13	38	116	0.82
GR13	5400	13	103	79	15	16	49	149	1.67
GR16	8200	16	128	99	19	20	60	184	3.1
GR20	12800	20	154	124	23	24	75	215	4.02

CMU* : Charge Maximale d'Utilisation

GRIFFE DE RACCOURCISSEMENT AVEC VERROU GRADE 80 MARQUE EXCEL®

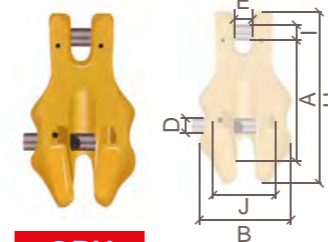

Référence	CMU* (kg)	Pour Ø chaîne (mm)	A (mm)	B (mm)	D (mm)	E (mm)	I (mm)	J (mm)	H (mm)	Poids (kg)
GRV8	2000	8	67	50	8	9	9	30	94	0.41
GRV10	3200	10	79	63	12	12	13	38	116	0.82
GRV13	5400	13	103	79	16	15	16	49	149	1.67
GRV16	8200	16	128	99	20	19	20	60	184	3.1
GRV20	12800	20	154	124	20	23	24	75	215	4.02

CMU* : Charge Maximale d'Utilisation

RACCOURCISSEUR À CHAPE POUR CHAÎNE GRADE 80 AVEC GOUPILLE DE SÉCURITÉ UTILISÉ POUR L'ARRIMAGE

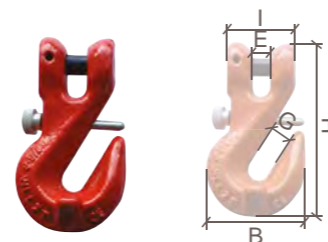

Référence	Pour Ø chaîne (mm)	Dimensions (mm)					Poids (kg)
		B	E	I	G	H	
VHGG6	6	43.5	8	32	8	75	0.28
VHGG7/8	7/8	49.5	9.5	35	11	89	0.33
VHGG10	10	70.5	12.5	42.5	13.2	126.5	0.88
VHGG13	13	90	15	53	16.5	163.5	1.85
VHGG16	16	112.5	19.5	65.5	19.2	183.5	3.24

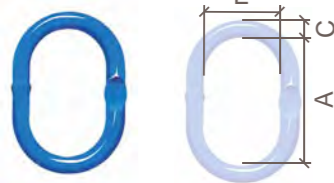
**ANNEAU SIMPLE GRADE 100
MARQUE EXCEL®**
**SM100**

Référence	CMU* (kg)	Dimensions (mm)			Poids (kg)
		C	A	E	
SM13-10	2000	13	100	60	0,33
SM16-10	3200	16	120	70	0,56
SM18-10	5400	18	135	75	0,8
SM22-10	8200	22	170	90	1,47
SM25-10	11200	25	190	105	2,34
SM30-10	16000	30	235	125	3,82

CMU* : Charge Maximale d'Utilisation

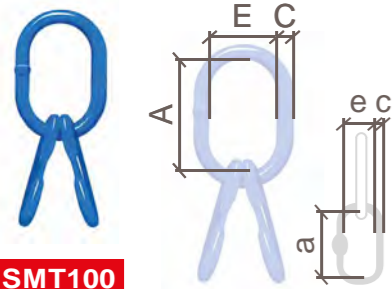
**ANNEAU SIMPLE GRADE 100
MARQUE EXCEL®**
**SMT100**

Référence	CMU* (kg)	Dimensions (mm)						Poids (kg)
		C	A	E	c	a	f	
SMT18-10	3500	18	135	75	16	100	60	1,75
SMT22-10	6500	22	170	90	18	120	70	2,91
SMT28-10	11000	28	210	115	20	120	70	4,74
SMT36-10	17500	36	270	150	25	135	75	9,6
SMT38-10	21200	38	285	160	30	170	95	13,38

CMU* : Charge Maximale d'Utilisation

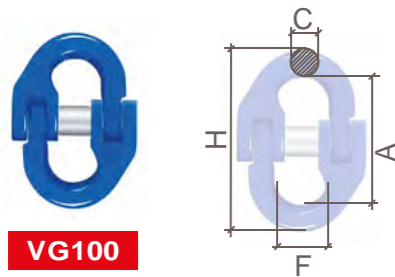
MAILLE DE RACCORDEMENT GRADE 100
**VG100**

Référence	CMU* (kg)	Pour Ø chaîne (mm)	Dimensions (mm)				Poids (kg)
			C	F	A	H	
VG6-10	1400	6	7	14	44,5	62,1	0,11
VG8-10	2500	8	10	18,5	63,1	84,1	0,18
VG10-10	4000	10	12,6	23	71,6	96,8	0,34
VG13-10	6700	13	16,5	28	93,4	126,4	0,68
VG16-10	10000	16	20	33,5	105	145	1,22
VG20-10	16000	18/20	25	42	125	175	2,13
VG22-10	19000	22	27	48	139	193	3
VG26-10	26500	26	32	61	164	229	5,2
VG32-10	39300	32	40	80	199	279	9,55

CMU* : Charge Maximale d'Utilisation

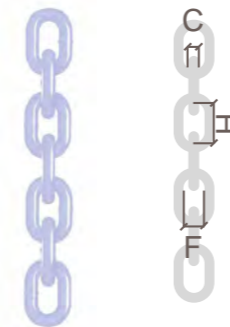
CHAÎNE DE LEVAGE GRADE 100
**CDL100**

Référence	CMU* (kg)	Dimensions (mm)			Poids (kg)
		C	H	F	
CDL6-10	1400	6	18	8	0,9
CDL8-10	2500	8	24	10	1,4
CDL10-10	4000	10	30	13	2,2
CDL13-10	6700	13	39	17	3,7
CDL16-10	10000	16	48	21	5,7
CDL20-10	16000	20	60	26	8,9
CDL22-10	19000	22	66	29	10,9

CMU* : Charge Maximale d'Utilisation

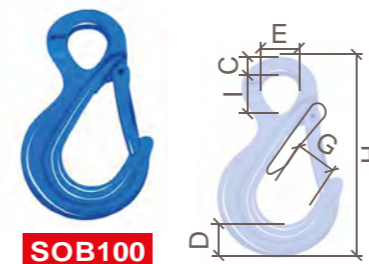
**CROCHET À LINGUET GRADE 100
À OEIL**
**SOB100**

Référence	CMU* (kg)	Pour Ø chaîne (mm)	Dimensions (mm)					Poids (kg)
			C	G	D	I	H	
SOB6-10	1400	6	10	18,5	21	20,5	111	0,32
SOB8-10	2500	8	11	25	27,5	25	137	0,6
SOB10-10	4000	10	16	29,5	32	35	171,5	1,2
SOB13-10	6700	13	19	38	43,5	43	219	2,2
SOB16-10	10000	16	24,5	46	50	51	260	3,5
SOB20-10	16000	18-20	27	52	56	55	298	6,2
SOB22-10	19000	22	29	66	62	60	330	11,5
SOB26-10	26500	26	35	73	75	70	376	12,2

CMU* : Charge Maximale d'Utilisation

**CROCHET À LINGUET GRADE 100
À CHAPE**
**SGB100**

Référence	CMU* (kg)	Pour Ø chaîne (mm)	Dimensions (mm)						Poids (kg)
			E	I	G	D	B	H	
SGB6-10	1400	6	7,5	32	18,5	21	68,5	109	0,33
SGB8-10	2500	8	9,5	37	25	27,5	88	134	0,7
SGB10-10	4000	10	12	48	28	33,5	105,5	161,5	1,3
SGB13-10	6700	13	15	59	38	42	134	203	2,3
SGB16-10	10000	16	17,5	70	44	50	160,5	248	3,6
SGB20-10	16000	20	25	85	52	56	190,5	297	7,3
SGB22-10	19000	22	27	100	66	62	214,5	326	12,1

CMU* : Charge Maximale d'Utilisation

CROCHET À VERROUILLAGE AUTOMATIQUE GRADE 100 À OEIL



CLS100

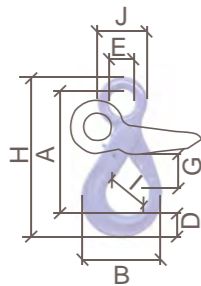

Référence	CMU* (kg)	Pour Ø chaîne (mm)	Dimensions (mm)								Poids (kg)
			E	J	I	D	A	B	H		
CLS6-10	1400	6	21	43	28	20	110	70	141	0,5	
CLS8-10	2500	8	27	52	36	26	137	90	175	0,9	
CLS10-10	4000	10	34,5	64,5	45	30	169	108	212,5	1,5	
CLS13-10	6700	13	40	80	53,6	40,5	209	138,5	270	2,7	
CLS16-10	10000	16	50	104	61	50,5	254	170,5	333	5,7	
CLS20-10	16000	18-20	60	120	76,5	62	277	192,5	369	7,9	
CLS22-10	19000	22	70	134	80	66	319,5	205	417	11,2	

CMU* : Charge Maximale d'Utilisation

CROCHET À CHAPE À VERROUILLAGE AUTOMATIQUE GRADE 100



CLG100

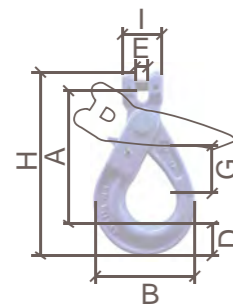

Référence	CMU* (kg)	Pour Ø chaîne (mm)	Dimensions (mm)								Poids (kg)
			E	I	G	D	A	B	H		
CLG6-10	1400	6	7,5	32	28	20	96	70	131	0,5	
CLG8-10	2500	8	9,5	36	35,5	26	123	90	166	0,9	
CLG10-10	4000	10	12	46	45	30	144	109	196,5	1,6	
CLG13-10	6700	13	15	59	53,5	40,5	182	138,5	251	2,9	
CLG16-10	10000	16	17,5	70	62	50,5	217	170,5	303	5,8	
CLG20-10	16000	18-20	25	85	76,5	62	235	192,5	337,5	8,6	
CLG22-10	19000	22	25,5	98	80	66	276,5	205	391	12,1	

CMU* : Charge Maximale d'Utilisation

CROCHET À ÉMERILLON À VERROUILLAGE AUTOMATIQUE GRADE 100



CLW100

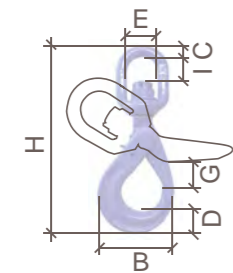

Référence	CMU* (kg)	Pour Ø chaîne (mm)	Dimensions (mm)								Poids (kg)
			B	C	D	E	I	G	H		
CLW6-10	1400	6	70	11,5	20	32,5	23	28	184	0,6	
CLW8-10	2500	8	90	13	26	36	28	35,5	226	1,1	
CLW10-10	4000	10	108	15,5	30	42	35	45	269	2	
CLW13-10	6700	13	138,5	17	43	50	41	53,5	327	4	
CLW16-10	10000	16	170	21,5	50,5	61	58	62	413	6,8	
CLW20-10	16000	18-20	192,5	26	62	72	63	76,5	460	12,5	
CLW22-10	19000	22	205	33	65	97	98	80	566	17,1	

CMU* : Charge Maximale d'Utilisation

RACCOURCISSEUR À OEIL POUR CHÂNE GRADE 100



VHO100



Référence	CMU* (kg)	Pour Ø chaîne (mm)	Dimensions (mm)					Poids (kg)
			G	E	I	B	H	
VHO6-10	1400	6	8	13,5	30,5	43,5	73	0,2
VHO8-10	2500	8	11	17,5	37	53	93	0,28
VHO10-10	4000	10	13,5	22	48,5	74	129	0,72
VHO13-10	6700	13	16,5	28	59	96	166	1,6
VHO16-10	10000	16	19	36	75	116	186	2,45
VHO20-10	16000	20	24	43,5	89,5	143	227	4,72
VHO22-10	19000	22	27	48,5	100,5	160,5	260,5	8,2

CMU* : Charge Maximale d'Utilisation

RACCOURCISSEUR GRADE 100 À CHAPE POUR CHÂNE



VHG100

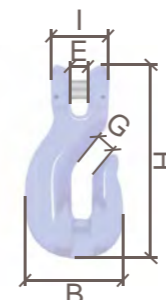

Référence	CMU* (kg)	Pour Ø chaîne (mm)	Dimensions (mm)					Poids (kg)
			E	I	G	B	H	
VHG6-10	1400	6	7,5	32	8	43,5	75	0,22
VHG8-10	2500	8	9,8	36	11	54	93	0,34
VHG10-10	4000	10	12,5	46	13,5	72	128	0,82
VHG13-10	6700	13	15	59	15	96	166	1,75
VHG16-10	10000	16	18,5	70	19	116	189	2,88
VHG20-10	16000	20	24	85	24	143	224	4,84
VHG22-10	19000	22	27	100	27	160,5	262	8,3

CMU* : Charge Maximale d'Utilisation

GRIFFE DE RACCOURCISSEMENT GRADE 100 MARQUE EXCEL®



GR100



Référence	CMU* (kg)	Pour Ø chaîne (mm)	Dimensions (mm)						Poids (kg)
			A	I	H	B	E	C	
GR6-10	1400	6	51	23	75	42	7	8	0,23
GR8-10	2500	8	67	30	94	50	9	10	0,45
GR10-10	4000	10	79	38	116	63	12	13	0,9
GR13-10	6700	13	103	49	149	79	15	16	1,8
GR16-10	10000	16	128	60	184	99	19	20	3,1

CMU* : Charge Maximale d'Utilisation

GRIFFE DE RACCOURCISSEMENT AVEC VERROU GRADE 100 MARQUE EXCEL®



GRV100

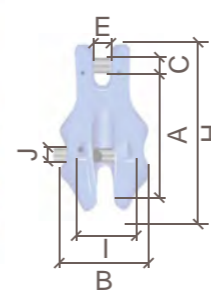

Référence	CMU* (kg)	Pour Ø chaîne (mm)	Dimensions (mm)							Poids (kg)
			A	I	H	B	E	C	J	
GRV6-10	1400	6	51	23	75	42	7	8	7	0,23
GRV8-10	2500	8	67	30	94	50	9	10	8	0,44
GRV10-10	4000	10	79	38	116	63	12	13	12	0,76
GRV13-10	6700	13	103	49	149	79	15	16	16	1,67
GRV16-10	10000	16	128	60	184	99	19	20	20	3,1

CMU* : Charge Maximale d'Utilisation

KIT « LINGUETS DE RECHANGE » GRADE 80 + GRADE 100
RÉFÉRENCES EN FONCTION DU TYPE DE CROCHET

KIT POUR CROCHETS AUTOMATIQUES
RÉF CLS/CLG/CLW



CL

Référence	Pour crochet désignation
CL6	6
CL8	8
CL10	10
CL13	13
CL16	16
CL20	20
CL22	22

KIT POUR CROCHETS À LINGUET
RÉF SOB/SGB/WHS



S

Référence	Pour crochet désignation
S6	6
S8	8
S10	10
S13	13
S16	16
S20	20
S22	22

KIT POUR CROCHETS SUIVANT TYPE

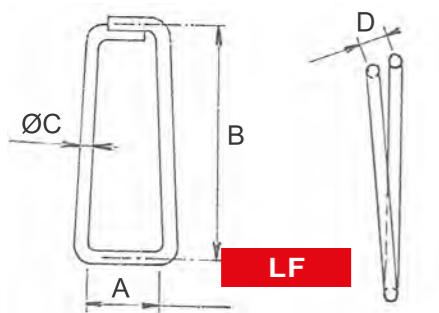

LF

Référence	Pour crochet désignation	Dimensions (mm)				Poids (kg)
		A	B	C	D	
LF1/0	6	24	44	4	24	0.040
LF1/1	8	31	59	5	30	0.050
LF1/2	10	41	65	5	40	0.100
LF1/3	13	41	79	6	40	0.200
LF1/4	16	46	81	6	45	0.300
LF1/5	20	50	100	8	50	0.400
LF1/6	22	55	119	10	55	0.600

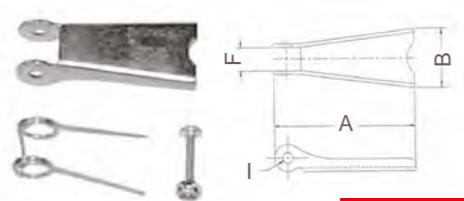

LC

		F	I	A	B	
LC1.25	D	9.65	4.06	36.6	15	0.01
LC1.60	F	9.65	4.06	40.6	15	0.01
LC2.50/3.20	G/H	11.9	4.8	46.7	20.8	0.01
LC5.4	I	14.2	4.3	61	25.4	0.03
LC8	J	14.7	5.1	75.5	30.7	0.05
LC11.5/16	K/L	27	6.9	100	38.1	0.08
LC22	N	21.1	9.9	125	48.3	0.18
LC31.5	O	23.9	13.2	149	65	0.29
LC37/45	P/S	55.5	9.9	165	97.5	0.51
LC60	T	84	13.3	200	105	0.80



CLY

CLY6	6	Nous consulter
CLY8	8	
CLY10	10	
CLY13	13	
CLY16	16	

KIT LINGUET DE RECHANGE POUR CROCHET MARQUE EXCEL®
RÉF GKO/XLO/UXLO/GKC/XLC/UXLC/GKE/XLE/UXLE/XLAB/XLS

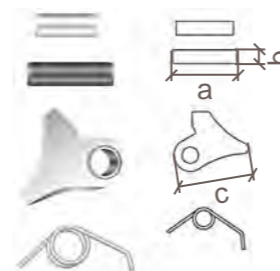

VR

Référence	Dimensions (mm)			Poids (kg)
	a	b	c	
VR1	22	6	28	0,02
VR2	26	6	31	0,03
VR3	32	8	37	0,05
VR4	40	10	47	0,1
VR5	55	10	58	0,18

Références selon types de crochet et désignation

KIT LINGUET DE RECHANGE FORGÉ
POUR CROCHET MARQUE EXCEL®
RÉF CSO/CSC/CSE/CSECA/GH/CST



LFEX

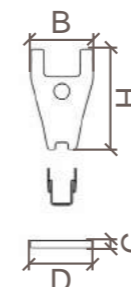

Référence	Pour crochet désignation	Dimensions (mm)				Poids (kg)
		B	H	C	D	
LFEX0	6	24	44	4	24	0,03
LFEX1	8	31	59	5	30	0,07
LFEX2	10	41	65	5	40	0,11
LFEX3	13	41	79	6	40	0,18
LFEX4	16	46	81	6	45	0,3
LFEX5	20	50	100	8	50	0,4
LFEX6	22	55	119	10	55	0,55

SCELLÉS ET PLAQUETTES D'IDENTIFICATION
POSSIBILITÉ DE MARQUAGE LASER SELON VOS BESOINS



PIAC8



PIAC8(Petite)



PIM8



PIR8



PIR8R

8 côtés = Grade 80



PIR10R

10 côtés = Grade 100

Référence	Ø x longueur câble (mm)	Plaquette (mm)	
		Longueur	Largeur
PIAC8	Ø 1,5 x L 230	70	45
PIAC8(petite)	Ø 1,5 x L 200	50	35
PIM8	Ø 1,5 x L 250	26	20

Référence	Plaquette (mm)		
	Longueur	Largeur	Epaisseur
PIR8	70	60	2,5
PIR8R	115	75	8
PIR10R	121	79	10

IDENTIFICATION
CHAINETTE / CÂBLE / GRAVAGE LASER**CP8-CH****CP8-CA****GRAVLAS**

Référence	Composition du kit
CP8-CH	Plaquette + crochet esse + chaînette
CP8-CA	Plaquette PIR8 + manchon alu + câble gainé
GRAVLAS	Gravage laser dans nos ateliers

RACCOURCISSEUR DOUBLE POUR CHAÎNE GRADE 80

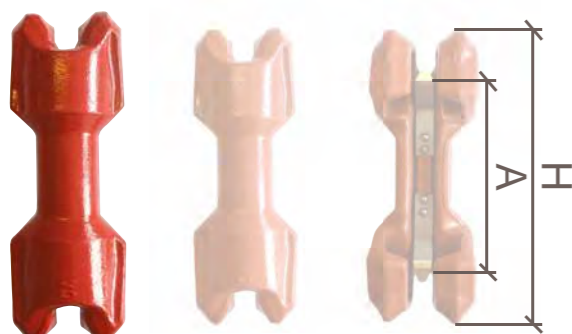
**DVK**

Référence	CMU* (kg)	Pour Ø chaîne (mm)	Dimensions (mm)		Poids (kg)
			H	A	
DVK6	1120	6	107	88	0,3
DVK8	2000	8	150	116	0,9
DVK10	3150	10	173	140	1,4
DVK13	5300	13	224	182	2,6

CMU* : Charge Maximale d'Utilisation

CROCHET COULISSANT À LINGUET POUR CÂBLE GRADE 80

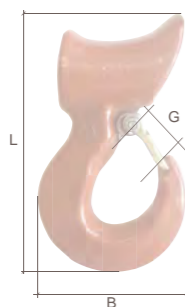
**A350**

Référence	Pour Ø câble (mm)	Dimensions (mm)			Poids (kg)
		B	G	L	
A350/10	10	61	16	109	0,35
A350/13	13	75,5	19,1	126	0,54
A350/16	16	90,5	19,1	162	1,31
A350/16-2	16	90,5	25,4	162	1,22
A350/20	20	108	25,4	195	2,35
A350/20-2	20	108	36,6	195	2,27
A350/22-25	22-25	154	31,8	243	4,4

CMU* : Charge Maximale d'Utilisation

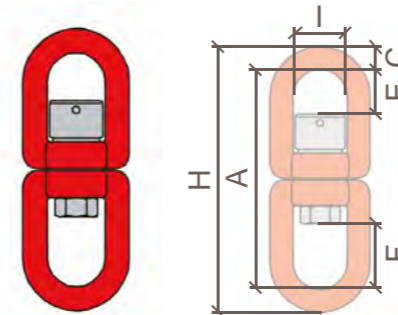
ÉMERILLON
À BILLES GRADE 80**KWL**

Référence	CMU* (kg)	Dimensions (mm)						Poids (kg)
		I	E	F	C	H	A	
KWL8-8	2000	36	30	49	17	188	154	1,2
KWL10-8	3150	38	33	51	19	204	166	1,5
KWL13-8	5300	60	60	89	24	314	258	5

CMU* : Charge Maximale d'Utilisation

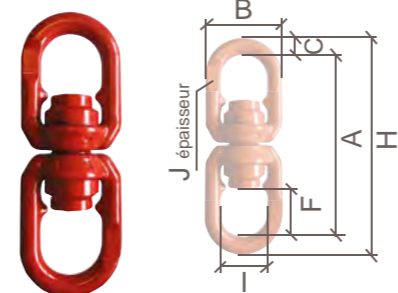
ÉMERILLON DOUBLE BUTÉE MONTÉ SUR ROULEMENT
À ROULEAUX OEIL / OEIL - GRADE 80
MARQUE EXCEL®**EDB**

Référence	CMU* (kg)	Dimensions (mm)							Poids (kg)
		C	H	B	F	I	A	J	
EDB0	1120	11	150	56	33	32	126	6	0,61
EDB1	2000	14	181	65	40	37	153	8	1,07
EDB2	3200	18	226	79	47	48	195	11	1,9
EDB3	5400	20	268	96	59	58	227	14	3,17
EDB4	8200	23	331	121	67	73	281	17	6,44
EDB5	12800	28	378	132	88	82	328	22	7,75

CMU* : Charge Maximale d'Utilisation

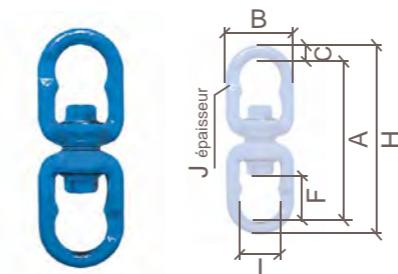
ÉMERILLON DOUBLE BUTÉE MONTÉ SUR ROULEMENT
À ROULEAUX OEIL / OEIL - GRADE 100
MARQUE EXCEL®**EDC**

Référence	CMU* (kg)	Dimensions (mm)							Poids (kg)
		C	H	B	F	I	A	J	
EDC0	1400	11	150	56	33	32	126	6	0,61
EDC1	2600	14	181	65	40	37	153	8	1,07
EDC2	4000	18	226	79	47	48	195	11	1,8
EDC3	6800	20	268	96	59	58	227	14	3,17
EDC4	10300	23	331	121	67	73	281	17	6,44
EDC5	16000	28	378	132	88	82	328	22	7,75

CMU* : Charge Maximale d'Utilisation

ÉMERILLON GRAND OEIL GRADE 80



EGO

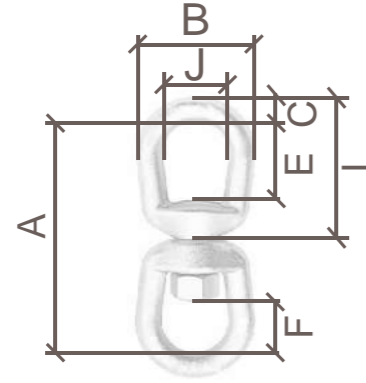

Référence	CMU* (kg)	Dimensions (mm)						Poids (kg)
		B	F	J	E	A	I	
EGO6	390	31.8	17.5	19.1	26.9	74.5	42.9	0.10
EGO8	570	41.4	20.6	25.4	31.8	90	52	0.18
EGO10	1020	51	23.9	31.8	38.1	109	63.5	0.32
EGO13	1630	63.5	33.3	38.1	51	138	81	0.60
EGO16	2360	76	39.5	44.5	60.5	167	98.5	1.13
EGO19	3270	89	44.5	51	67	183	109	1.82
EGO22	4540	102	52	57	77.5	213	127	2.83
EGO25	5670	114	58.5	63.5	89	245	146	4.06
EGO32	8160	143	68.5	79.5	93.5	291	172	7.42
EGO38	20500	180	98.5	104	98.5	424	252	20.8

CMU* : Charge Maximale d'Utilisation

ÉMERILLON À CHAPE GRADE 80



EAC

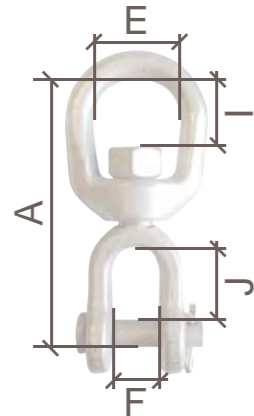

Référence	CMU* (kg)	Dimensions (mm)					Poids (kg)
		I	E	F	J	A	
EAC6	390	17.5	19.1	11.9	22.4	67	0.10
EAC8	570	20.6	25.4	12.7	22.4	74.5	0.15
EAC10	1020	23.9	31.8	16	26.9	92	0.30
EAC13	1640	33.3	38.1	19.1	33.3	114	0.61
EAC16	2360	39.5	44.5	23.9	38.1	135	1.12
EAC19	3270	44.5	51	28.7	44.5	154	1.76
EAC22	4540	52	57	30.2	52	178	2.66
EAC25	5670	58.5	63.5	44.5	71.5	217	4.46
EAC32	8160	68.5	79.5	52	71.5	248	7.14
EAC38	20500	98.5	102	73	113	362	24.8

CMU* : Charge Maximale d'Utilisation

MAILLON RAPIDE GALVANISÉ



MRG

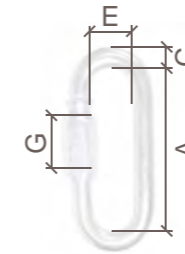

Référence	Dimensions (mm)				Poids (kg)
	E	A	C	G	
MRG3.5	10	30	3.5	4	0.010
MRG4	12	33	4	5	0.010
MRG5	13	40	5	6.5	0.020
MRG6	15	46	6	9	0.030
MRG7	16	52	7	9	0.060
MRG8	17.5	58	8	9.5	0.070
MRG9	19	62	9	10	0.110
MRG10	20.5	69	10	13	0.150
MRG12	23.5	80.5	12	14.5	0.230
MRG14	27	97	14	16	0.350
MRG16	29.5	113	16	21	0.450

MAILLON RAPIDE GALVANISÉ À GRANDE OUVERTURE



MRGO

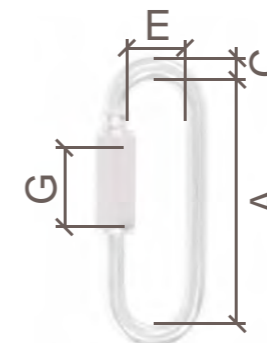

Référence	Capacité traction (kg)	Dimensions (mm)				Poids (kg)
		A	E	C	G	
MRGO2.5	30	33	7	2.5	12	0.004
MRGO3	45	39.5	8.5	3	13.5	0.007
MRGO3.5	90	46	10	3.5	16	0.010
MRGO4	160	53	11.5	4	19	0.015
MRGO5	250	62	13	5	22	0.025
MRGO6	350	70.5	14.5	6	25	0.041
MRGO7	500	79	16	7	28	0.060
MRGO8	650	88	17.5	8	31.5	0.091
MRGO9	800	95	19	9	33	0.118
MRGO10	1000	105.5	20.5	10	36	0.157
MRGO12	1250	124	23.5	12	43	0.268
MRGO14	2000	142	26.5	14	49	0.420
MRGO16	2500	161	29.5	16	54	0.630
MRGO18	3000	176.5	32.5	18	62	0.879
MRGO20	3600	198.5	35.5	20	71	1.220

CMU* : Charge Maximale d'Utilisation

MAILLON RAPIDE GALVANISÉ CHARGE MARQUÉE

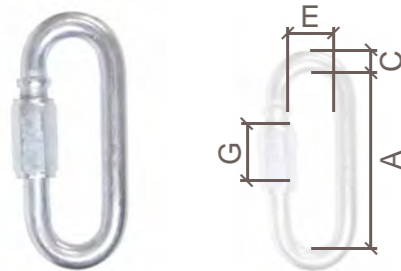

MRGCM

Référence	CMU* (kg)	Dimensions (mm)				Poids (kg)
		A	E	C	G	
MRGCM3	50	25	8.5	3	4	0.005
MRGCM3.5	100	29	10	3.5	5	0.008
MRGCM4	180	31.5	11.5	4	5.5	0.012
MRGCM5	280	39.5	13	5	6.5	0.020
MRGCM6	400	45	14.5	6	7.5	0.035
MRGCM7	550	52	16	7	8.5	0.051
MRGCM8	700	58	17.5	8	11	0.080
MRGCM10	1100	69	20.5	10	12	0.135
MRGCM12	1500	80.5	23.5	12	15	0.235
MRGCM14	2200	93	26.5	14	17	0.565
MRGCM16	2900	108	29.5	16	19	0.795

CMU* : Charge Maximale d'Utilisation

MAILLON RAPIDE GALVANISÉ À GRANDE OUVERTURE CHARGE MARQUÉE

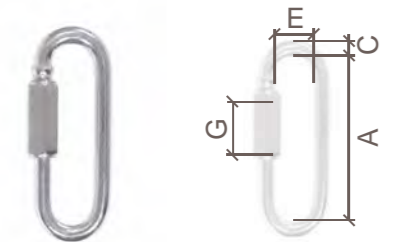

MRGOCM

Référence	Capacité traction (kg)	Dimensions (mm)				Poids (kg)
		A	E	C	G	
MRGOCM2.5	30	33	7	2.5	12	0.004
MRGOCM3	45	39.5	8.5	3	13.5	0.007
MRGOCM3.5	90	46	10	3.5	16	0.010
MRGOCM4	160	53	11.5	4	19	0.015
MRGOCM5	250	62	13	5	22	0.025
MRGOCM6	350	70.5	14.5	6	25	0.041
MRGOCM7	500	79	16	7	28	0.060
MRGOCM8	650	88	17.5	8	31.5	0.091
MRGOCM9	800	95	19	9	33	0.118
MRGOCM10	1000	105.5	20.5	10	36	0.157
MRGOCM12	1250	124	23.5	12	43	0.268
MRGOCM14	2000	142	26.5	14	49	0.420
MRGOCM16	2500	161	29.5	16	54	0.630
MRGOCM18	3000	176.5	32.5	18	62	0.879
MRGOCM20	3600	198.5	35.5	20	71	1.220

CMU* : Charge Maximale d'Utilisation

MOUSQUETON GALVANISÉ

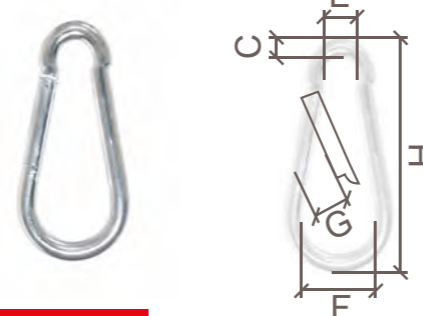

MG

Référence	Rupture (kg)	Dimensions (mm)					Poids (mm)
		E	F	G	C	H	
MG4	20	7	14	6	4	40	0.007
MG5	30	8	15	7	5	50	0.015
MG6	40	9	17	8	6	60	0.020
MG7	60	10	19	8	7	70	0.040
MG8	75	12	23	10	8	80	0.060
MG9	100	12	24	10	9	90	0.090
MG10	120	15	29	11	10	100	0.115
MG11	140	18	36	16	11	120	0.190
MG12	140	20	40	19	12	140	0.200
MG13	200	22	54	23	13	160	0.360

CMU* : Charge Maximale d'Utilisation

MOUSQUETON GALVANISÉ IMPERDABLE AVEC ANNEAU

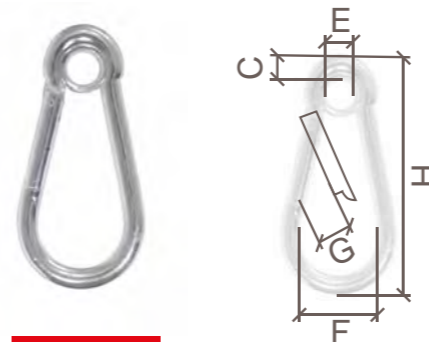

MGI

Référence	Rupture (kg)	Dimensions (mm)					Poids (mm)
		E	F	G	C	H	
MGI4	20	6	14	6.5	4.5	40	0.010
MGI5	30	7	16	7	5	50	0.020
MGI6	40	8	18	8	6	60	0.030
MGI7	60	8	22	8	7	70	0.040
MGI8	75	9.5	23	9	8	80	0.070
MGI9	100	11.5	26	9	9	90	0.090
MGI10	120	12.5	30	12	10	100	0.127
MGI11	140	12.5	36	18	11	120	0.190
MGI12	140	15	40	19	12	140	0.210
MGI13	200	19	50	30	13	160	0.370

CMU* : Charge Maximale d'Utilisation

MAILLON RAPIDE GALVANISÉ DELTA



MRD

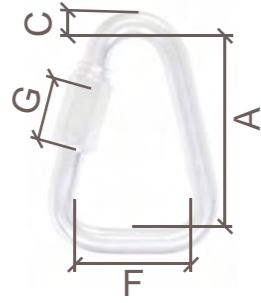

Référence	CMU* (kg)	Dimensions (mm)				Poids (kg)
		A	C	F	G	
MRD2.5	25	22	2.5	17	3.5	0.002
MRD3	40	24	3	21	4	0.006
MRD3.5	70	29	3.5	24	5	0.009
MRD4	100	32	4	27.5	5.5	0.013
MRD5	150	38	5	30	6.5	0.023
MRD6	250	44	6	35	7.5	0.038
MRD7	400	49	7	37	8.5	0.057
MRD8	550	57	8	40	10	0.086
MRD9	700	60	9	42	11	0.115
MRD10	900	67	10	46	12	0.152
MRD12	1100	80	12	51	15	0.256
MRD14	1800	95	14	57	17	0.400
MRD16	2200	106	16	61	19	0.610
MRD18	2600	119	18	66	23	0.845
MRD20	3000	136	20	72	24	1.200

CMU* : Charge Maximale d'Utilisation

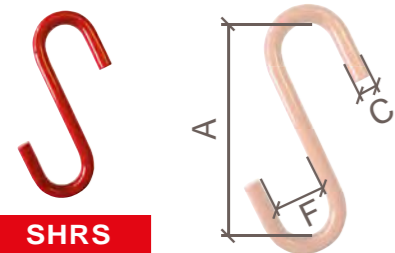
CROCHET ESSE D'ARRIMAGE HAUTE RÉSIDANCE
GRADE 80 / SIMPLE OU OEIL
ATTENTION : NE PAS UTILISER POUR LE LEVAGE

SHRS

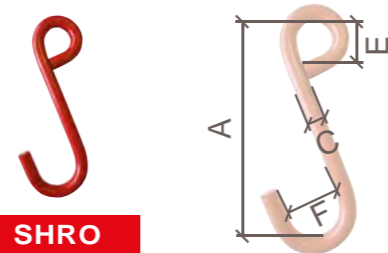

SHRO

Référence	TMU* (kg)	Dimensions (mm)			Poids (kg)
		C	A	F	
SHRS8	150	8	96	24	0.080
SHRS10	200	10	120	30	0.160
SHRS12	250	12	144	36	0.300
SHRS14	350	14	168	42	0.500
SHRS16	500	16	192	48	0.700
SHRS18	750	18	216	54	1.000
SHRS20	1000	20	240	60	1.400
SHRS22	1250	22	264	66	1.700
SHRS25	1500	25	300	75	2.500
SHRS30	2000	30	360	90	4.300
SHRS35	3000	35	420	105	7.300
SHRS40	4000	40	480	120	10.200
SHRS50	6000	50	600	150	20.000
SHRS60	8000	60	700	200	35.000

CMU* : Charge Maximale d'Utilisation

Référence	TMU* (kg)	Dimensions (mm)				Poids (kg)
		C	A	F	E	
SHRO8	150	8	96	24	16	0.080
SHRO10	200	10	120	30	20	0.160
SHRO12	250	12	144	36	24	0.300
SHRO14	350	14	168	42	28	0.500
SHRO16	500	16	192	48	32	0.700
SHRO18	750	18	216	54	36	1.000
SHRO20	1000	20	240	60	40	1.400
SHRO22	1250	22	264	66	44	1.700
SHRO25	1500	25	300	75	50	2.500
SHRO30	2000	30	360	90	60	4.300
SHRO35	3000	35	420	105	70	7.300
SHRO40	4000	40	480	120	80	10.200
SHRO50	6000	50	600	150	120	20.000
SHRO60	8000	60	700	200	200	35.000

CMU* : Charge Maximale d'Utilisation

CROCHET ESSE D'ARRIMAGE HAUTE RÉSIDANCE
GRADE 80 / SIMPLE OU OEIL MARQUE EXCEL®
ATTENTION : NE PAS UTILISER POUR LE LEVAGE

SHREX

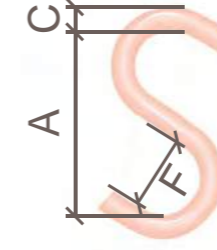

SHROEX

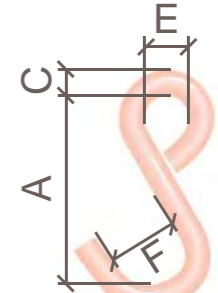

Référence	TMU* (kg)	Dimensions (mm)			Poids (kg)
		A	C	F	
SHREX10	200	80	10	30	0.11
SHREX13	300	100	13	40	0.24
SHREX16	500	130	16	50	0.47
SHREX18	750	170	18	60	0.8
SHREX20	1000	185	20	64	1.02
SHREX22	1200	200	22	69	1.4
SHREX24	1500	230	24	80	1.95
SHREX32	2000	270	32	90	3.5
SHREX36	3000	325	36	98	5.16
SHREX40	4000	350	40	112	7.48
SHREX45	5000	400	45	130	10.81
SHREX51	6000	450	51	150	16.2

TMU* : Traction Maximale d'Utilisation

Référence	TMU* (kg)	Dimensions (mm)				Poids (kg)
		A	C	E	F	
SHROEX10	200	80	10	16	30	0.11
SHROEX13	300	100	13	21	40	0.25
SHROEX16	500	130	16	25	50	0.48
SHROEX18	750	170	18	34	60	0.76
SHROEX20	1000	185	20	42	64	1.07
SHROEX22	1200	200	22	37	69	1.4
SHROEX24	1500	230	24	40	80	1.79
SHROEX32	2000	270	32	46	90	3.8
SHROEX36	3000	325	36	52	98	5.35
SHROEX40	4000	350	40	59	112	7.85
SHROEX45	5000	400	45	68	130	10.95
SHROEX51	6000	450	51	77	150	15.2

TMU* : Traction Maximale d'Utilisation

CROCHET ESSE DE LEVAGE AVEC LINGUET DE SÉCURITÉ HAUTE RÉSISTANCE GRADE 80 / SIMPLE OU OEIL

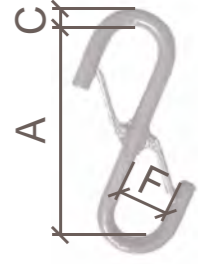
**SHRSL**

Référence	CMU* (kg)	Dimensions (mm)			Poids (kg)
		A	C	F	
SHRSL8	100	110	8	28	0.09
SHRSL10	150	120	10	35	0.16
SHRSL12	200	144	12	42	0.28
SHRSL14	350	168	14	50	0.45
SHRSL16	500	192	16	58	0.67
SHRSL18	650	216	18	65	0.95
SHRSL20	800	240	20	70	1.30
SHRSL24	1000	288	24	85	2.30
SHRSL28	1500	336	28	100	3.54
SHRSL32	2000	384	32	115	5.40
SHRSL38	2500	456	38	135	9.86
SHRSL42	3000	504	42	150	12
SHRSL52	5000	624	52	185	22.5

CMU* : Charge Maximale d'Utilisation

**SHROL**

Référence	CMU* (kg)	Dimensions (mm)				Poids (kg)
		A	C	E	F	
SHROL8	100	110	8	16	28	0.09
SHROL10	150	120	10	20	35	0.16
SHROL12	200	144	12	24	42	0.28
SHROL14	350	168	14	30	50	0.45
SHROL16	500	192	16	34	58	0.67
SHROL18	650	216	18	36	65	0.95
SHROL20	800	240	20	42	70	1.30
SHROL24	1000	288	24	50	85	2.30
SHROL28	1500	336	28	57	100	3.54

CMU* : Charge Maximale d'Utilisation

MANILLE HAUTE RÉSISTANCE LEVAGE INTENSIF - LYRE OU DROITE - CLASSE 6

**MLHR**

Référence	CMU* (kg)	Dimensions (mm)					Poids (kg)
		F	E	C	D	H	
MLHR4	330	9.65	15.3	4.8	6	37.5	0.06
MLHR6	500	12	19.8	6.4	7.5	46.8	0.11
MLHR7	750	13.5	21.4	8	9.5	53	0.22
MLHR9	1000	16.8	26.2	9.7	11.5	63.2	0.33
MLHR11	1500	19.1	29.5	11.2	13.4	78	0.49
MLHR12	2000	20.6	33.3	12.7	15.5	83.3	1.01
MLHR17	3250	27	42.9	16	19.5	106.5	1.60
MLHR20	4750	32	50.8	20.6	21.2	126.5	2.42
MLHR24	6500	36.6	58	24.6	24	148	3.95
MLHR26	8500	43	68.4	27	26.5	167	5.66
MLHR28	9500	46	74	31.8	29.5	190	8.27
MLHR31	12000	51.6	82.6	35	35.7	209.6	11.71
MLHR35	13500	57.2	92.2	38.1	39	232.7	15.83
MLHR41	17000	60.5	98.6	41	39	254	20.8
MLHR57	25000	73.2	127	57	48	313.5	33.91
MLHR61	35000	82.6	146	61	56	347.5	52.25
MLHR79	55000	105	184.2	79.5	67.5	453.2	98.25

CMU* : Charge Maximale d'Utilisation

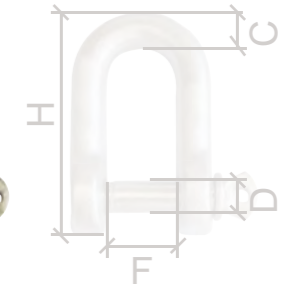
**MDHR**

Référence	CMU* (kg)	Dimensions (mm)				Poids (kg)
		F	C	H	D	
MDHR6	500	12	6.35	40.4	7.5	0.11
MDHR7	750	13.5	8	48.5	9.5	0.17
MDHR9	1000	16.8	9.7	58.5	11.5	0.28
MDHR11	1500	19	11.2	67.6	13.4	0.43
MDHR12	2000	20.6	12.7	77	15.5	0.59
MDHR17	3250	27	15.5	95.5	19.5	1.25
MDHR20	4750	32	20.6	116.6	21.5	2.63
MDHR24	6500	36.6	24.6	135.5	24	3.16
MDHR26	8500	43	25.4	150.8	26.5	4.75
MDHR28	9500	46	31.75	172.2	29.5	6.75
MDHR31	12000	51.6	35	190.5	35.7	9.06
MDHR35	13500	57.2	38.1	210.3	39	11.63
MDHR41	17000	60.5	41.1	230.1	39	15.92
MDHR57	25000	73.2	53.8	278.6	48	26.75
MDHR61	35000	82.6	50.8	321	56	42.31
MDHR79	55000	105	66.5	377	67.5	71.75

CMU* : Charge Maximale d'Utilisation

MANILLE HAUTE RÉSIDENCE BOULONNÉE GOUPILLÉE SÉCURITÉ RENFORCÉE - LYRE OU DROITE

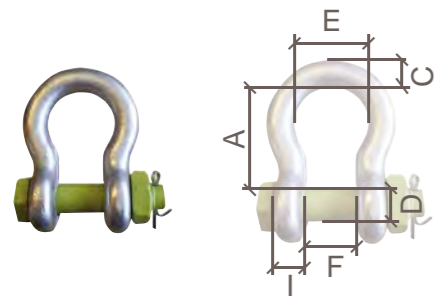
**MLHRB**

Référence	CMU* (kg)	Dimensions (mm)						Poids (kg)
		F	C	A	D	E	I	
MLHRB1T	1000	16,8	9,7	36,6	11,2	26,2	10	0,150
MLHRB1.5T	1500	19,1	11,2	42,9	12,7	29,5	11	0,222
MLHRB2T	2000	20,6	12,7	47,8	16	33,3	13	0,359
MLHRB3.25T	3250	26,9	16	60,5	19,1	42,9	16	0,8
MLHRB4.75T	4750	31,8	19,1	71,4	22,4	50,8	19	1,3
MLHRB6.5T	6500	36,6	22,4	84,1	25,4	57,9	22	1,8
MLHRB8.5T	8500	42,9	25,4	95,3	28,7	68,3	25	2,6
MLHRB9.5T	9500	46	28,7	107,9	31,8	73,9	29	3,8
MLHRB12T	12000	51,6	31,8	119,1	35,1	82,6	32	5,3
MLHRB13.5T	13500	57,2	35,1	133,3	38,1	92,2	35	7,1
MLHRB17T	17000	60,5	38,1	146	41,4	98,6	38	9,4
MLHRB25T	25000	73,2	44,5	177,8	50,8	127	45	15,4
MLHRB35T	35000	82,5	50,8	196,8	57,2	146	51	23,7
MLHRB42.5T	42500	95	57	222	65	160	57	29
MLHRB55T	55000	104,9	66,6	266,7	69,9	186,1	64	44,6
MLHRB85T	85000	127	76,2	330,2	82,6	200,1	76,2	69,9

CMU* : Charge Maximale d'Utilisation

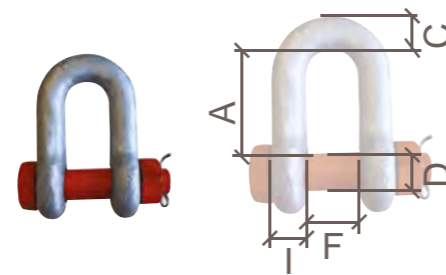
**MDHRB**

Référence	CMU* (kg)	Dimensions (mm)						Poids (kg)
		F	C	A	D	I		
MDHRB9	1000	16,8	9,7	31	11,2	10	0,150	
MDHRB11	1500	19,1	11,2	36,1	12,7	11	0,226	
MDHRB12	2000	20,6	12,7	41,4	16	13	0,340	
MDHRB17	3250	26,9	16	50,8	19,1	16	0,670	
MDHRB20	4750	31,8	19,1	60,5	22,4	19	1,2	
MDHRB24	6500	36,6	22,4	71,4	25,4	22	1,8	
MDHRB26	8500	42,9	25,4	81	28,7	25	2,5	
MDHRB31	9500	46	28,7	90,9	31,8	29	3,5	
MDHRB35	12000	51,6	31,8	100	35,1	32	4,9	
MDHRB38	13500	57,2	35,1	111,2	38,1	35	6,3	
MDHRB41	17000	60,5	38,1	122,1	41,4	38	8,4	
MDHRB57	25000	73,2	44,5	146	50,8	45	14,3	
MDHRB61	35000	83	50	171	57	51	18,9	
MDHRB62	42500	95	57	190	65	57	26,1	
MDHRB64	55000	104,9	66,5	203,2	69,9	64	38,6	
MDHRB80	85000	127	76,2	215,9	82,6	76,2	56,4	

CMU* : Charge Maximale d'Utilisation

MANILLE FORME C GRADE 80

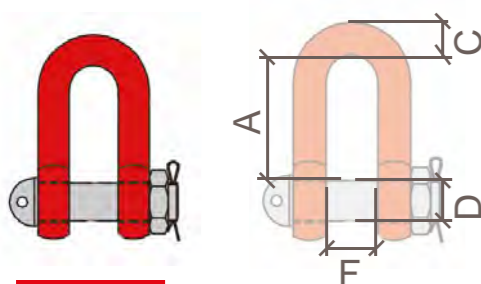
**MFC**

Référence	CMU* (kg)	Dimensions (mm)				Poids (kg)
		F	C	D	A	
MFC8	2000	17	10	12	36	0.200
MFC10	3200	21	13	16	49	0.400
MFC13	5000	27	17	20	61	0.800
MFC16	8000	33	21	24	73	1.500
MFC18/20	12500	42	27	30	89	3.000
MFC22	15000	47	30	36	111	4.300

CMU* : Charge Maximale d'Utilisation

MANILLE GRAND PASSAGE LYRE OU DROITE

**MLGP**

Référence	CMU* (kg)	Dimensions (mm)						Poids (kg)
		F	B	D	C	A	E	
MLGP5	80	9	20	5	5	22,5	18	0,020
MLGP6	100	12	24	6	6	26	19	0,030
MLGP8	200	15	33	8	8	31	24	0,080
MLGP10	300	16	37	10	10	38	30	0,100
MLGP11	400	21	46	11	11	44	35	0,180
MLGP12	500	23	49	12	12	53	39	0,280
MLGP14	600	30	61	14	15	59	47	0,390
MLGP16	800	30	64	16	18	64	48	0,480
MLGP20	1100	35	75	20	19,5	72	59	0,960
MLGP22	1500	46	89	22	22	85	61	1,370
MLGP24	2000	50	100	25	26	102	76	2,280
MLGP27	2600	53	110	28	28	111	81	2,860
MLGP33	3200	56	119	32	31	117	82	4,100
MLGP39	4500	75	150	38	41	155	115	7,295

CMU* : Charge Maximale d'Utilisation

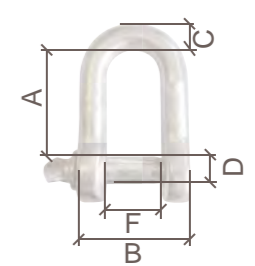
**MDGP**

Référence	CMU* (kg)	Dimensions (mm)						Poids (kg)
		F	B	D	C	A		
MDGP5	70	8	18	5	5	23	0,020	
MDGP6	100	11	23	6	6	29	0,040	
MDGP8	250	16	32	8	8	37	0,080	
MDGP10	400	19	38	10	10	41	0,110	
MDGP11	470	23	45	11	11	48	0,200	
MDGP12	630	26	50	12	12	54	0,250	
MDGP14	750	28	56	14	14	57	0,340	
MDGP16	1000	30	64	16	16	63	0,510	
MDGP18	1300	28	64	18	18	62	0,750	
MDGP20	1600	35	68	20	18,5	65	0,940	
MDGP22	2000	41	83	22	21	75	1,300	
MDGP25	2500	36	80	25	22	81	1,600	
MDGP28	3150	40	88	28	24	90	2,000	
MDGP32	4000	45	99	32	27	99	2,900	
MDGP36	5000	50	110	36	30	109	4,300	
MDGP40	6300	55	123	40	34	120	6,000	
MDGP42	8000	60	136	42	38	131	7,400	
MDGP45	10000	65	149	45	42	135	10,000	
MDGP50	12500	70	165	48	47	155	13,700	
MDGP56	16000	80	184	56	52	170	16,600	
MDGP63	20000	90	204	60	57	190	26,500	

CMU* : Charge Maximale d'Utilisation

MANILLE LYRE COMMERCIALE



MLCOM

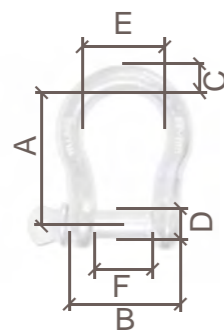

Référence	CMU* (kg)	Dimensions (mm)						Poids (kg)
		F	B	E	D	A	C	
MLCOM8	200	16	32	24	8	36	8	0.080
MLCOM10	300	19	39	32	10	43	10	0.130
MLCOM11	400	22	44	35	11	50	11	0.153
MLCOM12	500	25	49	38	12	57	12	0.230
MLCOM14	600	28	56	44	14	64	14	0.360
MLCOM16	800	32	64	50	16	72	16	0.370
MLCOM20	1100	38	78	66	20	86	20	1.003
MLCOM22	1500	44	88	74	22	91	22	1.428
MLCOM24	2000	48.5	95	82	24	108	24	2.045
MLCOM28	2600	57	113	94	28	129	28	2.879
MLCOM32	3200	64	128	104	32	143	32	4.100
MLCOM36	4200	72	144	115	36	155	36	5.300
MLCOM38	4500	76	152	136	38	171	38	7.400

CMU* : Charge Maximale d'Utilisation

MANILLE GRAND PASSAGE GALVANISÉ À CHAUD
LYRE OU DROITE

MLGPR

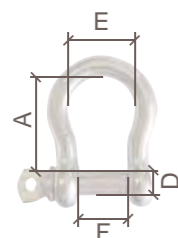

Référence	CMU* (kg)	Dimensions (mm)				Poids (kg)
		D	A	F	E	
MLGP5R	100	5	25	10	16	0.018
MLGP6R	160	6	29	12	19	0.028
MLGP8R	250	8	33	16	24	0.068
MLGP10R	400	10	42	20	28	0.115
MLGP12R	630	12	55	24	37	0.210
MLGP14R	800	14	62	28	43	0.330
MLGP16R	1000	16	70	32	46	0.545
MLGP18R	1250	18	79	36	54	0.710
MLGP20R	1600	20	88	40	60	0.960
MLGP22R	2000	22	89	44	64	1.23
MLGP24R	2500	24	95	48	70	1.54
MLGP27R	3150	27	120	54	80	2.40
MLGP30R	4000	30	118	60	90	3.06
MLGP33R	500	33	128	66	98	4.20
MLGP36R	6300	36	143	72	105	5.46
MLGP39R	7100	39	153	78	112	7.20

CMU* : Charge Maximale d'Utilisation



MDGPR

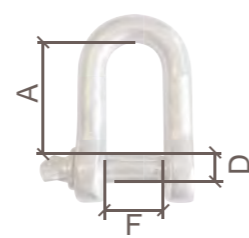

Référence	CMU* (kg)	Dimensions (mm)			Poids (kg)
		D	A	F	
MDGP5R	100	5	19	10	0.015
MDGP6R	176	6	20	12	0.024
MDGP8R	275	8	28	16	0.058
MDGP10R	440	10	35	20	0.102
MDGP12R	693	12	44	24	0.185
MDGP14R	880	14	44	28	0.290
MDGP16R	1100	16	57	32	0.440
MDGP18R	1375	18	60	36	0.650
MDGP20R	1760	20	65	40	0.860
MDGP22R	2200	22	73	44	1.100
MDGP24R	2750	24	80	48	1.440
MDGP27R	3150	27	90	54	2.110
MDGP30R	4400	30	99	60	2.800
MDGP33R	5500	33	105	66	3.800
MDGP36R	6300	36	113	72	4.700
MDGP39R	7100	39	125	78	6.000

CMU* : Charge Maximale d'Utilisation

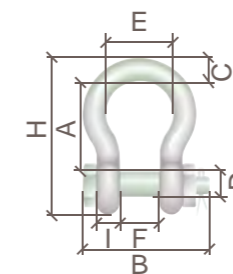
MANILLE LYRE BOULONNÉE GOUPIILLÉE EXCEL®
GRADE 80 - DIMENSIONS SPÉCIFIQUESMLHRB-SU
SUPER

Référence	CMU* (t)	Dimensions (mm)								Poids (kg)
		C	D	I	F	A	E	H	B	
MLHRB3SU	3.3	13.5	16	13	22	51	32	89	82	0.40
MLHRB5SU	5	16	19	16	27	64	43	110	98	0.73
MLHRB7SU	7	19	22	19	31	76	51	129	114	1.19
MLHRB9SU	9.5	22	25	22	36	83	58	144	130	1.73
MLHRB12SU	12.5	25	28	25	43	95	68	164	150	2.56
MLHRB15SU	15	28	32	28	47	108	75	185	166	3.6
MLHRB18SU	18	32	35	32	51	115	83	201	178	4.95
MLHRB21SU	21	35	38	35	57	133	92	227	197	6.62
MLHRB30SU	30	38	42	38	60	146	99	249	217	8.11
MLHRB40SU	40	45	50	45	74	178	126	300	260	15
MLHRB55SU	55	57	57	57	83	197	138	341	303	23
MLHRB85SU	85	70	70	70	105	260	180	437	363	44
MLHRB120SU	120	83	83	83	127	329	190	535	425	72
MLHRB150SU	150	95	95	91	147	400	238	647	511	112
MLHRB175SU	175	105	108	102	169	410	275	688	567	160

CMU* : Charge Maximale d'Utilisation

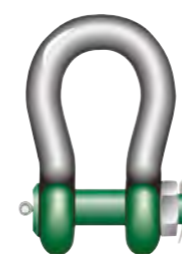
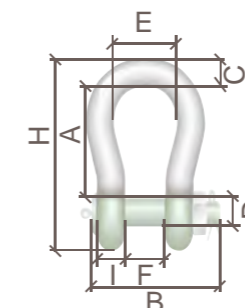
MLHRB-LO
LOURDE

Référence	CMU* (t)	Dimensions (mm)								Poids (kg)
		C	D	I	F	A	E	H	B	
MLHRB120LO	120	95	95	91	147	400	238	647	440	110
MLHRB150LO	150	105	108	102	169	410	275	688	490	160
MLHR200LO	200	120	130	113	179	513	290	838	520	235
MLHRB250LO	250	130	140	118	205	554	305	904	560	285
MLHRB300LO	300	140	150	123	205	618	305	996	575	340
MLHRB400LO	400	170	175	164	231	668	325	1114	690	560
MLHRB500LO	500	180	185	164	256	718	350	1190	720	685

CMU* : Charge Maximale d'Utilisation

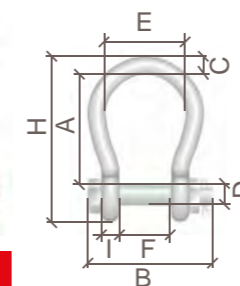
MLHRB-LA
LARGE

Référence	CMU* (t)	Dimensions (mm)								Poids (kg)
		C	D	I	F	A	E	H	B	
MLHRB4.75LA	4.75	22	25	22	63	112	88	173	157	2.080
MLHRB6LA	6.5	25	28	25	75	135	105	204	182	3.140
MLHRB8LA	8.5	28	32	28	82	148	115	225	201	4.360
MLHRB9LA	9.5	32	35	32	90	162	126	248	217	5.950
MLHRB12LA	12	35	38	35	100	180	140	274	240	7.870
MLHRB16LA	16	38	42	38	106	216	159	319	248	12.500
MLHRB25LA	25	45	50	45	127	248	175	370	296	18.000
MLHRB30LA	30	50	57	50	146	273	207	411	338	25.000
MLHRB55LA	55	65	70	65	165	314	213	487	389	48.000
MLHRB75LA	75	75	83	75	184	330	254	530	432	70.000

CMU* : Charge Maximale d'Utilisation

ANNEAU POIRE



KSS

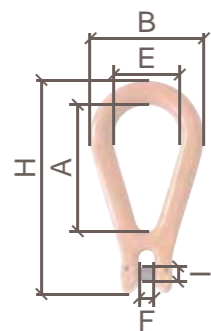

Référence	CMU* (kg)	Dimensions (mm)						Poids (kg)
		A	B	E	F	H	I	
KSS7	2000	77	69	40	9	132	9	0.34
KSS10	3200	97	84	50	12	165	13	0.77
KSS13	5400	125	110	66	15	213	16	1.62
KSS16	8200	154	140	84	19	262	20	2.72
KSS19	12800	198	166	104	23	331	24	4.28
KSS23	21000	238	-	114	-	-	-	8.4
KSS26	27000	273	-	133	-	-	-	14.5

CMU* : Charge Maximale d'Utilisation

CHAÎNE DE LEVAGE CALBRÉE POUR PALAN MANUEL
GRADE 80 - UTILISATION SUR NOIX D'ENGRENAGE

CLC



Référence	Pour palan CMU* (kg)	Dimensions (mm)		
		Ø C	H	F
CLC4	250	4	12	5.7
CLC5	785	5	15	7
CLC6	1100	6	18	9
CLC7	1500	7	21	10
CLC8	2000	8	24	11.5
CLC10	3200	10	30	14.5

CMU* : Charge Maximale d'Utilisation

CHAÎNE DE SIGNALISATION PLASTIQUE - ROUGE / BLANCHE
PAR LIASSE DE 25 M
NE PAS UTILISER POUR LE LEVAGE

CPS



Référence	Rupture (kg)	Dimensions (mm)		
		Ø C	H	F
CPS6	120	6	40	13
CPS8	220	8	52	17
CPS10	340	10	65	22

CHAÎNE ORDINAIRE ZINGUÉE MAILLONS LONGS
PAR LIASSE DE 25 MÈTRES

CH006



Référence	Charge indicative (kg)	Dimensions (mm)			Poids mètre (kg)
		Ø C	H	F	
CH006/2.5	40	2.5	24	5	2.50
CH006/3	60	3	26	6	3.70
CH006/4	100	4	32	7	6.70
CH006/5	155	5	35	9	10
CH006/6	230	6	42	10.8	15.70
CH006/7	300	7	49	12.6	21.40
CH006/8	400	8	52	14.4	11.60
CH006/10	620	10	65	18	40.80
CH006/12	900	12	78	21	63.80

MAIN DE LEVAGE
POUR ÉLÉMENTS PRÉFABRIQUÉS EN BÉTON

CATP

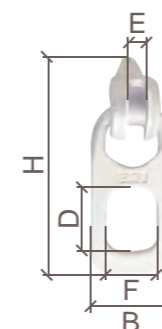

- Utilisation : levage des pièces et tuyaux en béton
- Montage simple en toute sécurité
- Orientable à 360°

Référence	CMU* (kg)	Dimensions (mm)					Poids (kg)
		B	D	E	F	H	
CATP1	1000 / 1300	73	70.5	11.5	45	181	0.89
CATP2	1500 / 2500	88	85	16	57	220	1.3
CATP3	3000 / 5000	110	88	22	69	271	3.24
CATP6	6000 / 10000	161	116	30	83	386	10.01
CATP12	12000 / 20000	182	133.5	42	107.5	497	20.37

CMU* : Charge Maximale d'Utilisation

ANNEAU DE LEVAGE POUR ANCRE PLATE FRIMEDA®
POUR TRAVAUX PUBLICS

FRIM

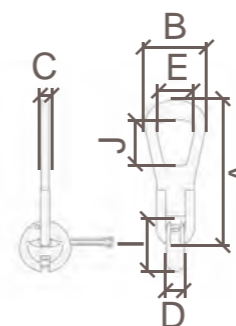

Référence	CMU* (kg)	Dimensions (mm)							Poids (kg)
		A	B	C	D	E	I	J	
FRIM-2.5	2500	265	93	12	27	58	80	70	1.55
FRIM-5	5000	330	114	16	36	65	105	86	3.55
FRIM-10	10000	350	148	25	50	90	150	112	9.09
FRIM-26	26000	425	208	30	72	120	206	160	21.35

CMU* : Charge Maximale d'Utilisation

ÉLINGUE CÂBLE AVEC FILETAGE ROND

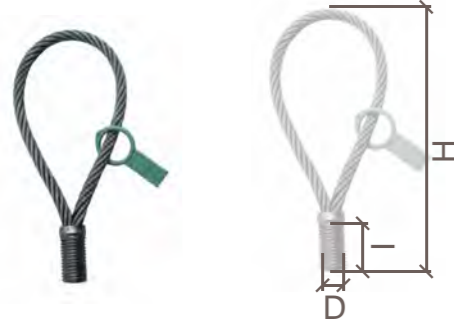

ECFR

Référence	Filetage	CMU* (kg)	Dimensions (mm)		
			H	I	D
ECFR12	M 12	500	155	22	12
ECFR14	M 14	800	155	24	14
ECFR16	M 16	1200	165	28	16
ECFR20	M 20	2000	215	36	20
ECFR24	M 24	2500	255	42	24
ECFR30	M 30	4000	300	54	30
ECFR36	M 36	6300	360	65	36
ECFR42	M 42	8000	425	72	42

CMU* : Charge Maximale d'Utilisation

BOUCLE DE LEVAGE

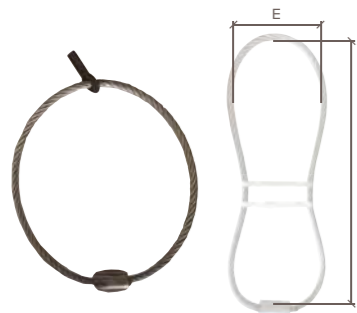

BDL

Référence	CMU* (kg)	Dimensions (mm)			Référence	CMU* (kg)	Dimensions (mm)		
		Ø câble	A	E			Ø câble	A	E
BDL6/200	800	6	200	65	BDL10/285	2500	10	285	115
BDL7/225	1200	7	225	70	BDL12/345	4000	12	345	160
BDL8/245	1600	8	245	70	BDL12/500	4000	12	500	160
BDL9/265	20000	9	265	95	BDL14/0.6	5200	14	600	180
BDL10/0.35	2500	10	350	150	BDL18/0.75	8000	18	750	360
BDL10/0.45	2500	10	450	150					

CMU* : Charge Maximale d'Utilisation

CROCHET À SOUDER GRADE 80

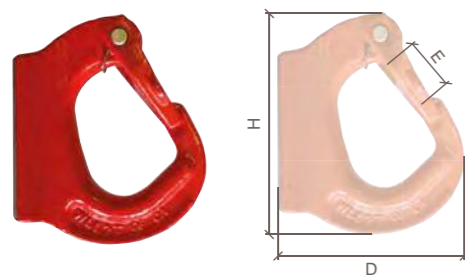

TBA

Référence	CMU* (kg)	Dimensions (mm)			Poids (kg)
		D	H	E	
TBA0.75	750	59	82	22	0.24
TBA1	1000	72	108	25	0.52
TBA2	2000	92	114	30	0.83
TBA3	3000	106	129	33.2	1.2
TBA	4000	121	148	38	1.66
TBA	5000	133	171	35	2.5
TBA	8000	136.5	177	33	3.3
TBA10	10000	169.5	223	50	5.2
TBA15	15000	185	251	65	9.7

CMU* : Charge Maximale d'Utilisation

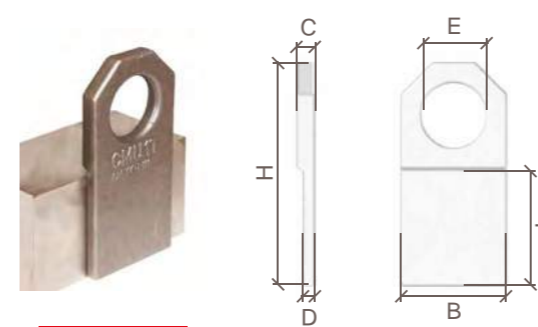
PLATINES DE LEVAGE À SOUDER
2 MODÈLES : DROIT OU INCLINÉ 30°

PLSD

Référence	CMU* (kg)	Dimensions (mm)						Poids (kg)
		E	H	B	J	C	D	
PLSD0	500	30	105	50	55	9	6	0.240
PLSD1	1000	35	12	60	65	11	7	0.420
PLSD2	2000	42	165	80	85	13	8	0.880
PLSD3	3000	50	190	90	100	16	10	1.340
PLSD4	4000	60	225	110	115	19	22	2.460

CMU* : Charge Maximale d'Utilisation

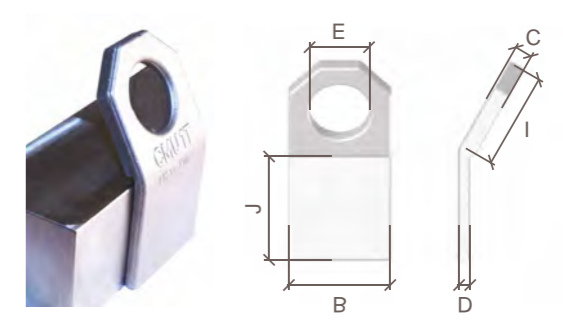

PLSI

Référence	CMU* (kg)	Dimensions (mm)						Poids (kg)
		E	I	B	J	C	D	
PLSI0	500	30	50	50	55	9	6	0.240
PLSI1	1000	35	60	60	65	11	7	0.420
PLSI2	2000	42	80	80	85	13	8	0.880
PLSI3	3000	50	90	90	100	16	10	1.340
PLSI4	4000	60	110	110	115	19	22	2.460

CMU* : Charge Maximale d'Utilisation

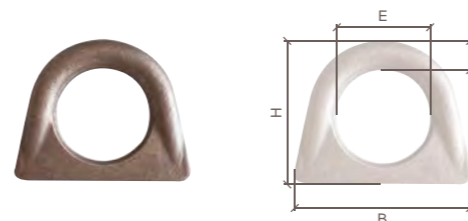
ANNEAUX DE LEVAGE À SOUDER
2 MODÈLES : DROIT OU DÉPORTÉ

ALSD

Référence	CMU* (kg)	Dimensions (mm)				Poids (kg)
		C	E	H	B	
ALSD0.2	200	9	24	43	54	0.06
ALSD0.5	500	12	31	55	68	0.14
ALSD1	1000	13	43	67	85	0.22
ALSD2	2000	18	48	82	105	0.42
ALSD3	3000	21	57	95	128	0.72
ALSD4	4000	25	67	107	148	1.14
ALSD6	6000	28	82	135	189	1.94
ALSD8	8000	30	100	165	210	3.23

CMU* : Charge Maximale d'Utilisation

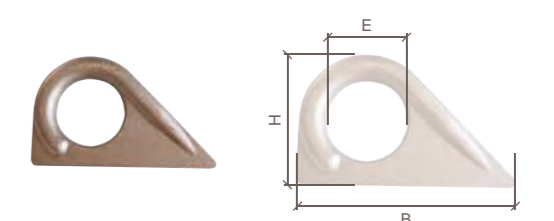

ALSL

Référence	CMU* (kg)	Dimensions (mm)			Poids (kg)
		B	E	H	
ALSL0.5	500	89	31	55	0.18
ALSL1	1000	113	42	69	0.32
ALSL2	2000	134	45	81	0.50
ALSL3	3000	152	57	97	0.90
ALSL4	4000	167	65	113	1.24
ALSL6	6000	218	83	140	2.50

CMU* : Charge Maximale d'Utilisation

ANNEAUX DE LEVAGE MÂLE DIN580 OU FEMELLE DIN582

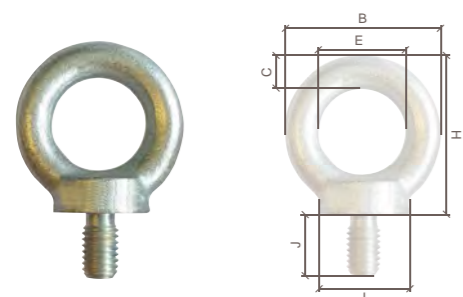

ACALM

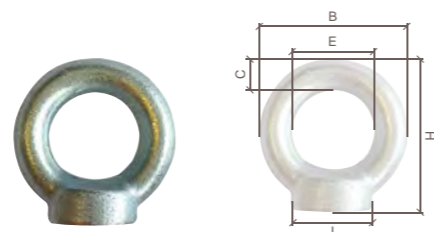

ACALF

Référence	CMU* (kg)	Dimensions (mm)						Poids (kg)
		E	B	I	C	H	J	
ACALM6	90	20	36	20	8	36	13	0.060
ACALM8	140	20	36	20	8	36	13	0.060
ACALM10	230	25	45	25	10	45	17	0.110
ACALM12	340	30	54	30	12	53	20.5	0.170
ACALM14	500	30	54	30	12	53	20.5	0.170
ACALM16	700	35	63	35	14	62	27	0.310
ACALM18	930	35	63	35	14	62	27	0.480
ACALM20	1200	40	72	40	16	71	30	0.480
ACALM22	1500	40	72	40	16	71	30	0.480
ACALM24	1800	50	90	50	20	90	36	0.900
ACALM27	2500	54	98	62	22	99	40	1.250
ACALM30	3200	60	108	65	24	109	45	1.700
ACALM33	4200	60	108	65	24	109	45	1.900
ACALM36	4600	70	126	75	28	128	54	2.150
ACALM39	6000	80	144	85	32	147	63	4.000
ACALM42	6300	80	144	85	32	147	63	4.150
ACALM45	7800	90	166	100	38	168	68	6.1
ACALM48	8600	90	166	100	38	168	68	6.2
ACALM52	9900	100	184	110	42	187	78	8.6
ACALM56	11500	100	184	110	42	187	78	8.8
ACALM64	16000	110	206	120	48	208	90	12.4
ACALM72	20000	140	260	150	60	260	100	22.5
ACALM80	28000	160	296	170	68	298	112	34.5
ACALM100	40000	180	330	190	75	330	130	47.8

CMU* : Charge Maximale d'Utilisation

- ▶ CMU et CE frappés
- ▶ Attention : Les anneaux doivent être vissés à fond jusqu'à l'embase et ne doivent jamais être sollicités en flexion ou être chargés transversalement. Pour tout élinguage de 2 brins ou plus, l'anneau doit être orienté en direction de la traction.

Référence	CMU* (kg)	Dimensions (mm)					Poids (kg)
		E	B	I	C	H	
ACALF6	90	20	36	20	8	36	0.060
ACALF8	140	20	36	20	8	36	0.060
ACALF10	230	25	45	25	10	45	0.100
ACALF12	340	30	54	30	12	53	0.170
ACALF14	500	30	54	30	12	53	0.150
ACALF16	700	35	63	35	14	62	0.260
ACALF18	930	35	63	35	14	62	0.240
ACALF20	1200	40	72	40	16	71	0.410
ACALF22	1500	40	72	40	16	71	0.360
ACALF24	1800	50	90	50	20	90	0.750
ACALF27	2500	54	98	62	22	99	0.800
ACALF30	3200	60	108	65	24	109	1.400
ACALF33	4200	60	108	65	24	109	1.27
ACALF36	4600	70	126	75	28	128	2.03
ACALF39	6000	80	144	85	32	147	3.2
ACALF42	6300	80	144	85	32	147	3.050
ACALF45	7800	90	166	100	38	168	5
ACALF48	8600	90	166	100	38	168	4.820
ACALF52	9900	100	184	110	42	187	7.000
ACALF56	11500	100	184	110	42	187	6.690
ACALF64	16000	110	206	120	48	208	10.1
ACALF72	20000	140	260	150	60	260	46

CMU* : Charge Maximale d'Utilisation

ANNEAU DE LEVAGE GRAND OEIL

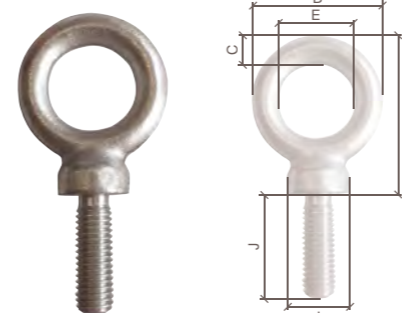

ACALGO

Référence	CMU* (kg)	Dimensions (mm)							Poids (kg)
		A	B	C	E	F	G	L	
ACALGO6	90	20	36	20.5	6	8	44	24	0.050
ACALGO8	140	20	36	20.5	6	8	44	24	0.060
ACALGO10	230	23	44	22.5	7	10.5	51	28.5	0.100
ACALGO12	340	29	50	22.5	8	10.5	60.5	40	0.140
ACALGO14	500	33	57	26	9	12	69.5	40	0.200
ACALGO16	700	37	65	28	9	14	76	50	0.320
ACALGO18	930	41	71	31	9	15	85	52	0.420
ACALGO20	1200	46	78	32	9	16	82	55	0.520
ACALGO22	1500	50	84	35	9	17	98	62	0.638
ACALGO24	1800	53	94	38	12	20.5	110	67	0.920
ACALGO27	2500	59	101	40	15	21	120	74	1.160
ACALGO30	3600	60	109	45.5	18	24.5	132	79	1.660
ACALGO33	5100	64	121	55	22	28.5	144	84	2.480

CMU* : Charge Maximale d'Utilisation

VIS À OEIL / VIS À CROCHET FILETAGE À DROITE

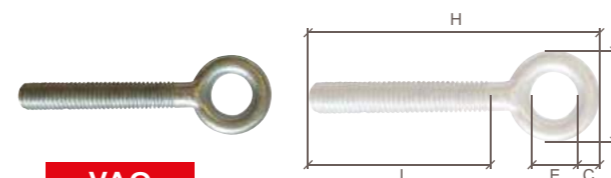

VAO

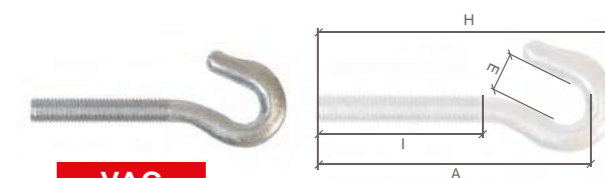

VAC

Référence	CMU* (kg)	Dimensions (mm)					Poids (kg)
		E	B	I	C	H	
VAO105	140	8	16	40	4	59	0.010
VAO106	225	10	18	50	4	74	0.015
VAO108	410	11	21	52	5	80	0.030
VAO110	650	14	27	60	6.5	97	0.050
VAO112	930	17	33	67	8	106	0.090
VAO114	1330	18	35	83	8.5	126	0.130
VAO116	1770	23	49	97	13	160	0.280
VAO118	2200	25	53	112	14	178	0.360
VAO120	2700	25	53	116	14	190	0.380
VAO122	3300	30	62	120	16	200	0.570
VAO124	3920	34	68	125	17	210	0.710
VAO127	4950	34	71	150	18.5	236	1.050
VAO130	6250	38	77	150	19.5	240	1.100
VAO133	7560	39	81	150	21	242	1.300

CMU* : Charge Maximale d'Utilisation

Référence	CMU* (kg)	Dimensions (mm)				Poids (kg)
		A	I	E	H	
VAC105	50	56	40	6	62	0.010
VAC106	75	70	50	8.5	76	0.015
VAC108	165	80	52	10	89	0.030
VAC110	235	94	62	12	103	0.060
VAC112	320	110	65	16	121	0.130
VAC114	420	130	82	16	144	0.190
VAC116	530	152	105	16.5	172	0.290
VAC118	630	165	110	17	183	0.350
VAC120	730	165	110	17.5	185	0.440
VAC122	1120	195	125	23	216	0.640
VAC124	1550	198	135	23	225	0.790
VAC127	1870	220	135	29	250	1.030
VAC130	2240	220	145	29	250	1.200
VAC133	2850	220	145	29	250	1.430

CMU* : Charge Maximale d'Utilisation

ANNEAUX DE LEVAGE HAUTE RÉSIDENCE
MÂLE OU FEMELLE

ACALMA

Référence	CMU* (kg)	Dimensions (mm)				Poids (kg)
		B	J	E	H	
ACALMA6	400	28	13	16	42	0.05
ACALMA8	1000	36	15	20	51	0.06
ACALMA10	1000	45	18	25	63	0.11
ACALMA12	2000	54	22	30	75	0.18
ACALMA14	3000	63	28	35	88	0.28
ACALMA16	4000	63	28	35	88	0.28
ACALMA18	5000	72	30	40	101	0.42
ACALMA20	6000	72	30	40	101	0.45
ACALMA22	7000	91	35	45	183	0.67
ACALMA24	8000	90	38	50	128	0.87
ACALMA30	12000	108	45	60	154	1.66
ACALMA36	16000	126	55	70	183	2.65
ACALMA42	24000	144	65	80	212	4.03
ACALMA48	32000	166	70	90	238	6.38

CMU* : Charge Maximale d'Utilisation



ACALMAEX

Référence	CMU* (kg)	Dimensions (mm)			Poids (kg)
		A	F	L	
ACALMA6EX	200	20	7	20	0.05
ACALMA8EX	400	20	7	24	0.07
ACALMA10EX	700	22	8	30	0.08
ACALMA12EX	1000	26	10	36	0.14
ACALMA14EX	1200	29	14	40	0.25
ACALMA16EX	1500	35	14	55	0.39
ACALMA18EX	2000	35	14	54	0.38
ACALMA20EX	2500	39	16	59	0.58
ACALMA22EX	3000	44	19	64	1.01
ACALMA24EX	4000	54	20	84	1.18
ACALMA27EX	5000	54	20	84	1.84
ACALMA30EX	6000	59	24	100	2.01
ACALMA33EX	7000	59	24	100	2.44
ACALMA36EX	8000	67	25	118	2.62

CMU* : Charge Maximale d'Utilisation



ACALFA

Référence	CMU* (kg)	Dimensions (mm)			Poids (kg)
		B	E	H	
ACALFA6	400	36	20	36	0.04
ACALFA8	1000	36	20	36	0.05
ACALFA10	1000	45	25	45	0.09
ACALFA12	2000	54	30	53	0.16
ACALFA14	3000	63	35	62	0.24
ACALFA16	4000	63	35	62	0.24
ACALFA18	5000	72	40	71	0.36
ACALFA20	6000	72	40	71	0.36
ACALFA22	7000	81	45	81	0.58
ACALFA24	8000	90	50	90	0.72
ACALFA30	12000	108	60	109	1.32
ACALFA36	16000	126	70	128	2.08
ACALFA42	24000	144	80	147	3.11
ACALFA48	32000	166	90	168	5.02

CMU* : Charge Maximale d'Utilisation



ACALFAEX

Référence	CMU* (kg)	Dimensions (mm)			Poids (kg)
		A	F	H	
ACALFA6EX	200	30	11	44	0.15
ACALFA8EX	400	30	11	44	0.15
ACALFA10EX	700	30	11	44	0.15
ACALFA12EX	1000	32	12	48	0.29
ACALFA14EX	1200	32	12	48	0.29
ACALFA16EX	1500	37	14	60	0.38
ACALFA18EX	2000	37	14	60	0.38
ACALFA20EX	2500	37	14	60	0.38
ACALFA22EX	3000	48	16	75	0.63
ACALFA24EX	4000	48	16	75	0.63
ACALFA27EX	5000	48	16	75	0.63
ACALFA30EX	6000	58	21	88	1.11
ACALFA33EX	7000	58	21	88	1.11
ACALFA36EX	8000	73	25	100	2.22

CMU* : Charge Maximale d'Utilisation

ANNEAU DE LEVAGE DOUBLE ARTICULATION

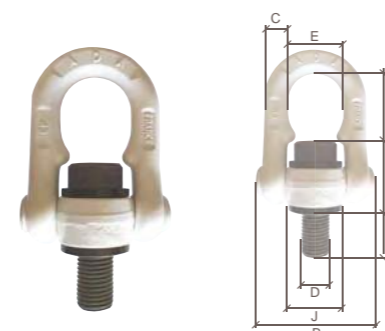

ALAE

- ▶ Anneau à visser pour le levage et le retournement,
- ▶ Rotation à 360°
- ▶ Pivote à 180°

Référence	CMU* (kg)	Dimensions (mm)								Poids (kg)
		D	E	H	C	A	I	B	J	
ALAE8	400	M8x1.25	35	41	13	18	35	68	38	0.43
ALAE10	700	M10x1.5	35	39	13	18	37	68	38	0.44
ALAE12	1000	M12x1.75	35	36	13	22	39	68	38	0.46
ALAE14	1300	M14x2.0	35	35	13	22	42	68	38	0.47
ALAE16	1600	M16x2.0	35	42	13	28	43	68	38	0.52
ALAE18	2000	M18x2.5	35	40	13	28	45	68	38	0.54
ALAE20	2500	M20x2.5	35	38	13	32	47	68	38	0.59
ALAE22	3000	M22x2.5	53	57	20	33	69	105	56	1.88
ALAE24	4000	M24x3.0	53	55	20	39	71	105	56	1.93
ALAE27	5000	M27x3.0	53	61	20	45	65	105	56	1.96
ALAE30	6300	M30x3.5	53	61	20	45	65	105	56	2.03
ALAE33	7000	M33x3.5	71	87	30	54	83	146	77	5.28
ALAE36	10000	M36x4.0	71	87	30	54	84	146	77	5.35
ALAE39	1000	M39x4.0	71	87	30	63	84	146	77	5.45
ALAE42	12500	M42x4.5	71	87	30	63	84	146	77	5.56

CMU* : Charge Maximale d'Utilisation dans la situation la plus défavorable : soit à 90°

ANNEAU DE LEVAGE DOUBLE ARTICULATION GRANDE TIGE

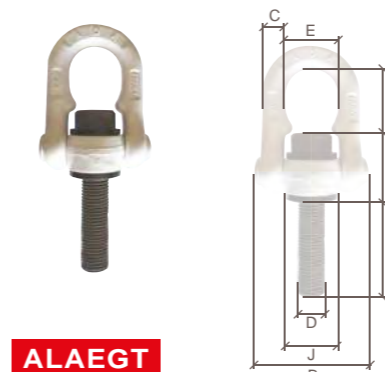

ALAEGT

- ▶ Anneau à visser pour le levage et le retournement,
- ▶ Rotation à 360°
- ▶ Pivote à 180°

Référence	CMU* (kg)	Dimensions (mm)								Poids (kg)
		D	E	H	C	A	I	B	J	
ALAEGT8L52	400	M8x1.25	35	41	13	52	35	68	38	0.46
ALAEGT8L92	400	M8x1.25	35	41	13	92	35	68	38	0.47
ALAEGT10L62	700	M10x1.5	35	39	13	62	37	68	38	0.47
ALAEGT10L125	700	M10x1.5	35	39	13	125	37	68	38	0.5
ALAEGT12L62	1000	M12x1.75	35	36	13	62	39	68	38	0.49
ALAEGT12L125	1000	M12x1.75	35	36	13	125	39	68	38	0.53
ALAEGT16L92	1600	M16x2.0	35	42	13	92	43	68	38	0.6
ALAEGT16L172	1600	M16x2.0	35	42	13	172	43	68	38	0.71
ALAEGT20L112	2500	M20x2.5	35	38	13	112	47	68	38	0.75
ALAEGT20L172	2500	M20x2.5	35	38	13	172	47	68	38	0.87
ALAEGT24L112	4000	M24x3.0	53	55	20	112	71	105	56	2.16
ALAEGT24L172	4000	M24x3.0	53	55	20	172	71	105	56	2.33
ALAEGT27L90	5000	M27x3.0	53	61	20	90	65	105	56	2.2
ALAEGT30L90	6300	M30x3.5	53	61	20	90	65	105	56	2.27
ALAEGT30L240	6300	M30x3.5	53	61	20	240	65	105	56	3.05
ALAEGT36L110	10000	M36x4.0	71	87	30	110	84	146	77	5.72
ALAEGT42L120	12500	M42x4.5	71	87	30	120	84	146	77	6.07

CMU* : Charge Maximale d'Utilisation dans la situation la plus défavorable : soit à 90°

ANNEAU DE LEVAGE FEMELLE DOUBLE ARTICULATION



- ▶ Anneau à visser pour le levage et le retournement,
- ▶ Rotation à 360° et pivote à 180°

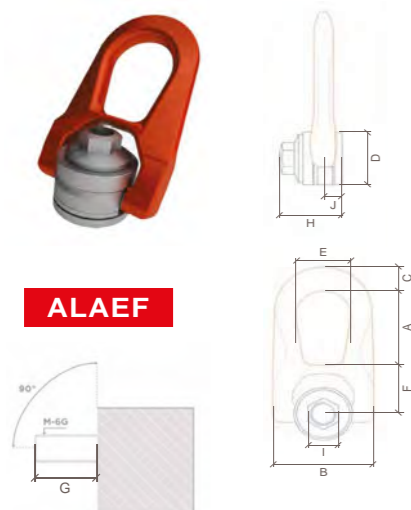

ALAEF

Référence	CMU* (kg)	Dimensions (mm)										Couple serrage Nm	Poids (kg)	
		Ø	G maxi	I	H	F	D	A	E	C	B			J
ALAEF8	400	M8x1.25	45	20	45	40	45	53	38	17	76	13	6	0.9
ALAEF10	700	M10x1.5	45	20	45	40	45	53	38	17	76	13	10	0.9
ALAEF12	1050	M12x1.75	45	20	45	40	45	53	38	17	76	13	15	0.9
ALAEF14	1400	M14x2	45	20	45	40	45	53	38	17	76	13	30	0.9
ALAEF16	2000	M16x2	45	20	45	40	45	53	38	17	76	13	50	0.9
ALAEF18	2300	M18x2.5	62	24	62	55	60	83	55	25	115	19	70	2.6
ALAEF20	2500	M20x2.5	62	24	62	55	60	83	55	25	115	19	100	2.6
ALAEF22	3500	M22x2.5	62	24	62	55	60	83	55	25	115	19	120	2.6

CMU* : Charge Maximale d'Utilisation

ANNEAU DE LEVAGE SUR ROULEMENT À BILLES

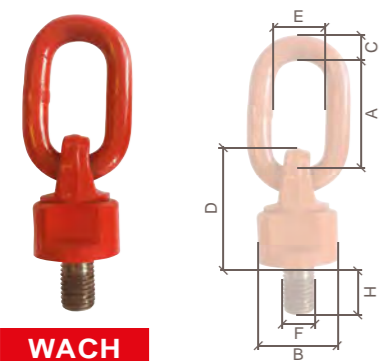

WACH

Référence	CMU* (kg)	Dimensions (mm)						Poids (kg)
		F x H	B	D	A	E	C	
WACH8	300	M8x13	36	51	55	30	13	0.41
WACH10	450	M10x18	36	51	55	30	13	0.43
WACH12	500	M12x18	36	51	55	30	13	0.44
WACH16	1120	M16x20	36	52	55	30	13	0.46
WACH20	2000	M20x30	49.5	68	70	35	16	0.96
WACH24	3150	M24x30	57	78	85	40	18	1.45
WACH27	3150	M27x35	57	78	85	40	18	1.47
WACH30	8000	M30x35	66	96.5	85	40	20	2.17
WACH36	8000	M36x50	80	109	115	50	22	3.6
WACH39	8000	M39x50	80	109	115	50	22	3.65

CMU* : Charge Maximale d'Utilisation dans la situation la plus défavorable : soit à 90°

ANNEAU DE LEVAGE DÉCENTRÉ À GRANDE OUVERTURE



VLBG

Référence	CMU* (kg)	Dimensions (mm)				Poids (kg)
		M	L	C	T	
VLBG8	300	8	11	34	75	0.30
VLBG10	630	10	16	34	75	0.31
VLBG12	1000	12	21	34	75	0.34
VLBG14	1200	14	21	36	85	0.52
VLBG16	1500	16	24	36	85	0.55

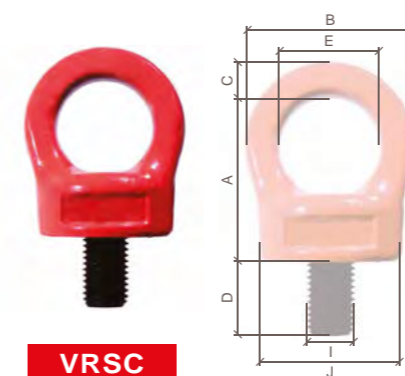
CMU* : Charge Maximale d'Utilisation
Autres dimensions sur demandeANNEAU DE LEVAGE TOURNANT À VISSER
MÂLE OU FEMELLE

VRSC

Référence	CMU* (kg)	Dimensions (mm)							Poids (kg)
		A	B	C	D	E	I	J	
VRSC8	300	44.5	45	8	12	29	M8	32	0.300
VRSC10	400	44.5	45	8	16	29	M10	32	0.300
VRSC12	750	53.5	56	11	18	34	M12	44	0.460
VRSC16	1500	56.5	65	13	24	39	M16	56	0.900
VRSC20	2300	67	70	14	30	42	M20	58	1.150
VRSC24	3200	80	88	18	36	52	M24	73	2.050
VRSC30	4500	101	106	22	43	62	M30	80	4.000
VRSC36	7000	125	154	37	54	80	M36	95	6.700
VRSC42	9000	148	170	40	64	90	M42	105	9.500
VRSC48	12000	165	185	45	72	95	M48	120	13.400

CMU* : Charge Maximale d'Utilisation

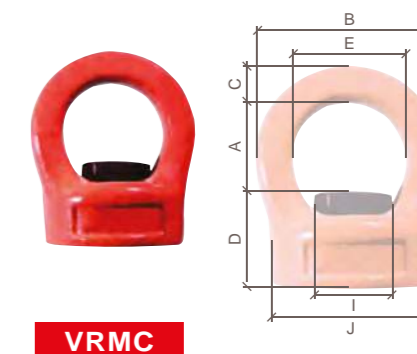

VRMC

Référence	CMU* (kg)	Dimensions (mm)							Poids (kg)
		A	B	C	D	E	I	J	
VRMC8	300	23	45	8	21.5	29	13	32	0.17
VRMC10	400	23	45	8	21.5	29	14	32	0.20
VRMC12	750	27	56	11	26.5	34	16	44	0.39
VRMC16	1500	29	65	13	30.5	39	21	56	0.69
VRMC20	2300	34	70	14	33	42	26	58	0.71
VRMC24	3200	40	88	18	40	52	30	73	1.70
VRMC30	4500	50	106	22	51	62	36	80	2.44

CMU* : Charge Maximale d'Utilisation

ANNEAU DE LEVAGE DÉCENTRÉ À GRANDE OUVERTURE



VLBGC

Référence	CMU* (kg)	Dimensions (mm)							Poids (kg)
		A	B	C	H	E	I	J	
VLBGC8	300	43	57	10	15	34	M8	51	0.275
VLBGC10	630	42	57	10	15	34	M10	51	0.290
VLBGC12	1000	40	66	13.5	23	38	M12	52	0.500
VLBGC16	1500	38	66	13.5	24	38	M16	52	0.510
VLBGC 20	2500	54	87	16	31	55	M20	71	1.250
VLBGC24	4000	51	87	16	37	55	M24	71	1.300
VLBGC27	4000	64	109	22.5	37	66	M27	86	3.150
VLBGC30	5000	62	109	22.5	45	66	M30	86	3.250
VLBGC36	7000	60	109	22.5	50	66	M36	86	3.300
VLBGC36/8T	8000	88	136	28	59	78	M36	115	5.900
VLBGC42	10000	86	136	28	75	78	M42	115	6.500
VLBGC42/15T	15000	121	169	36	63	97	M42	151	11.200
VLBGC48	20000	117	169	36	71	97	M48	151	11.600

CMU* : Charge Maximale d'Utilisation

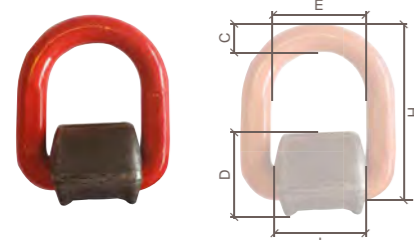
ANNEAU DE LEVAGE À SOUDER
AVEC RESSORT

APA

Référence	CMU* (kg)	Dimensions (mm)					Poids (kg)
		E	H	C	I	D	
APA1	1120	41	78.5	13	37	35	0.4
APA2	2000	42	88	14	40	37	0.47
APA3	3000	45	94	17	42.5	40	0.69
APA5	5500	55	118	22	61	52	1.46
APA8	8000	70	141	26.5	70.5	57	2.5
APA15	15000	97	188	34	90	77	5.79

CMU* : Charge Maximale d'Utilisation

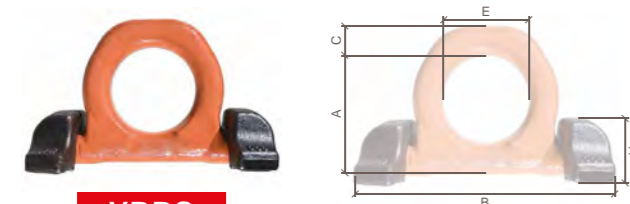
ANNEAU DE LEVAGE À SOUDER
À PALIER

VRBS

Référence	CMU* (kg)	Dimensions (mm)					Poids (kg)
		A	B	C	E	H	
VRBS4	4000	65	134	14	48	29	0.73
VRBS6	6700	83	169	20	60	39	1.80
VRBS10	10000	96	196	22	65	48	3.00
VRBS16	16000	126	264	31	90	55	5.75
VRBS30	30000	175	371	42	130	79	16

CMU* : Charge Maximale d'Utilisation

ANNEAU DE LEVAGE ARTICULÉ À PATTES BOULONNÉES

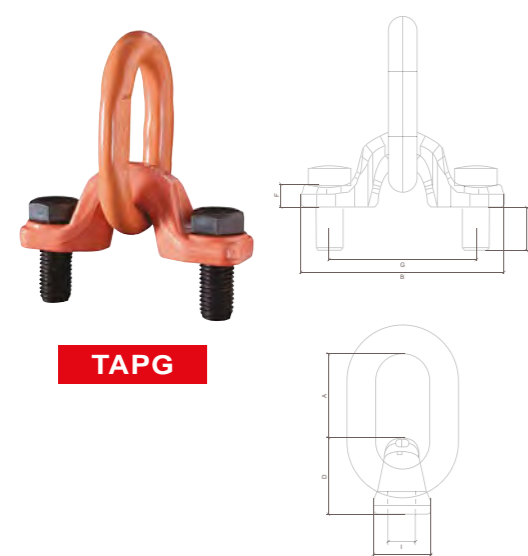

TAPG

- ▶ Anneau orientable à 120°
- ▶ Vis tête hexagonale incluses

Référence	CMU* (kg)	Ø filetage	Dimensions (mm)							Poids (kg)	
			G	B	J	I	F	D	A		H
TAPG4	4000	M20	100	138	39	21.5	15	52	61	35	1.2
TAPG6	6700	M24	120	165.5	48	25.5	19	63	87	41	2.5
TAPG10	10000	M30	160	216	62	31.5	25	78	106	45	7.1
TAPG16	16000	M36	175	250	69	37	29	90	112	61	7.5

CMU* : Charge Maximale d'Utilisation

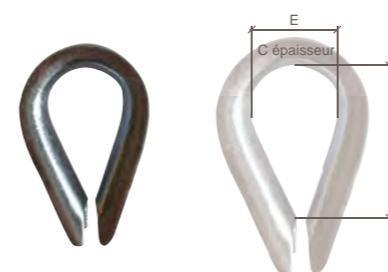
COSSE COEUR GALVANISÉE
PETITE OUVERTURE OU GRANDE OUVERTURE

CCPO

▶ DIN 6899B

Référence	Ø câble (mm)	Dimensions (mm)			Poids (kg)
		A	E	C	
CCPO3	3	18	12	1	0.005
CCPO4	4	22	14	2	0.015
CCPO5	5	25	16	2	0.020
CCPO6	6	28	19	2	0.025
CCPO8	8	30	21	2.5	0.040
CCPO10	10	32	25	2.5	0.050
CCPO12	12	45	31	4	0.085
CCPO14	14	57	36	4	0.165
CCPO16	16	62	40	5	0.190
CCPO18	18	72	46	5	0.230
CCPO20	20	82	52	5	0.340
CCPO22	22	87	55	6	0.360
CCPO24	24	92	58	6.5	0.465
CCPO26	26	103	65	6.5	0.520
CCPO28	28	105	68	6.5	0.920
CCPO30	30	115	70	7	0.965

CMU* : Charge Maximale d'Utilisation

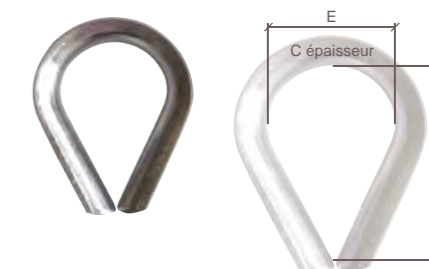

CCGO

Référence	Ø câble (mm)	Dimensions (mm)			Poids (kg)
		A	E	C	
CCGO4	4	25	16	2	0.015
CCGO5	5	25	16	2	0.020
CCGO6	6	32	20	2	0.025
CCGO8	8	40	22	2.5	0.045
CCGO10	10	49	31	3	0.070
CCGO12	12	60	37	3	0.105
CCGO14	14	68	42	5	0.200
CCGO16	16	78	49	5	0.245
CCGO18	18	87	55	5	0.260
CCGO20	20	92	58	5	0.415
CCGO22	22	98	62	5	0.450
CCGO24	24	105	66	6	0.530
CCGO26	26	110	70	6.5	0.550
CCGO28	28	115	73	6.5	1.050
CCGO30	30	120	77	6.5	1.100
CCGO32	32	127	81	7	1.150

CMU* : Charge Maximale d'Utilisation

COSSE SERRE CÂBLE GALVANISÉE À CHAUD

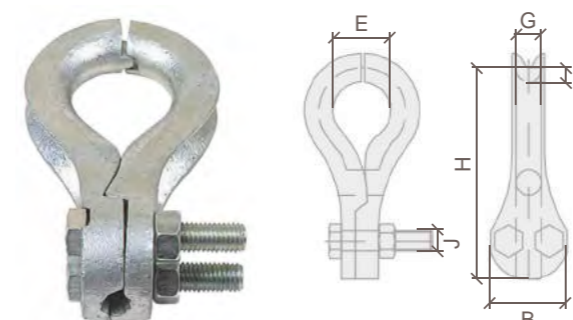

CSR

Référence	Pour Ø câble (mm)	Dimensions (mm)						Poids (kg)
		B	E	G	H	I	J	
CSR6	6	26	21.5	6	67	5.4	M6	0.121
CSR10	10	37	30.5	12	100	8.1	M10	0.372
CSR12	12	48	42	15	152	11.3	M12	0.740
CSR16	16	61	51.5	19	186	14.2	M16	1.709
CSR20	20	76	67	25	241	17.8	M20	3.618

CMU* : Charge Maximale d'Utilisation

SERRE CÂBLE À ÉTRIER GALVANISÉ DIN741



SCE

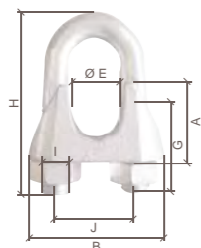

Référence	Pour Ø câble (mm)	Dimensions (mm)							Poids (kg)
		A	B	E	G	H	I	J	
SCE3	3	10	21	3	12	20	M4	9	0.010
SCE5	5	10	24	5	13	24	M5	11	0.020
SCE6	6.5	11	26	6.5	15	28	M5	13	0.020
SCE8	8	15	30	8	19	34	M6	16	0.020
SCE10	10	19	37	10	22	42	M8	20	0.060
SCE11	11	20	38	11	22	44	M8	21	0.060
SCE12	13	23	44	13	30	55	M10	25	0.110
SCE14	14	25	46	14	30	57	M10	27	0.120
SCE16	16	28	52	16	33	63	M12	30	0.150
SCE19	19	34	58	19	38	75	M12	34	0.230
SCE22	22	35	64	22	44	85	M14	38	0.270
SCE26	26	38	68	26	45	95	M14	42	0.300
SCE30	30	45	80	30	50	110	M16	50	0.500
SCE34	34	52	88	34	55	120	M16	54	0.680
SCE40	40	58	95	40	60	140	M16	60	0.860

CMU* : Charge Maximale d'Utilisation

SERRE CÂBLE À ÉTRIER GALVANISÉ DIN 1142 TYPE A



SCE42

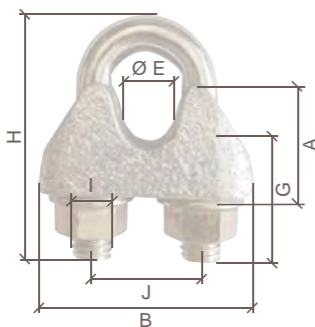

Référence	Pour Ø câble (mm)	Dimensions (mm)							Poids (kg)
		A	B	E	G	H	I	J	
SCE42/5	5	13	25	5	13	25	M5	12	0.020
SCE42/6.5	6.5	14	30	6.5	17	32	M6	14	0.040
SCE42/8	8	18	39	8	20	41	M8	18	0.082
SCE42/10	10	21	40	10	24	46	M8	20	0.092
SCE42/12	12	25	50	12	28	50	M10	24	0.250
SCE42/14	14	30	59	14	31	66	M12	28	0.300
SCE42/16	16	35	64	16	35	76	M14	32	0.430
SCE42/19	19	40	68	19	36	83	M14	36	0.490
SCE42/22	22	44	74	22	40	96	M16	40	0.680
SCE42/26	26	51	84	26	50	111	M20	46	1.170
SCE42/30	30	59	95	30	55	127	M20	54	1.400
SCE42/34	34	67	105	34	60	141	M22	60	2.130
SCE42/40	40	77	117	40	65	159	M24	68	2.680

CMU* : Charge Maximale d'Utilisation

SERRE CÂBLE À ÉTRIER GALVANISÉ 13411-5 TYPE B



SCE13411-5

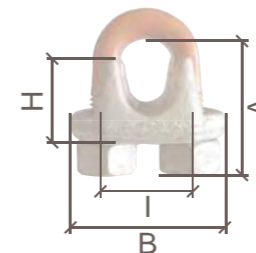

Référence	Pour Ø câble		Dimensions (mm)				Poids (kg)
	mm	in	A	B	H	I	
SCE13411-5/6	6-7	1/4	26	30	36	19	0.08
SCE13411-5/8	8	5/16	35	33	43	22	0.14
SCE13411-5/10	10	3/8	38	41	49	25	0.19
SCE13411-5/12	12-13	1/2	47	48	58	30	0.34
SCE13411-5/14	14	9/16	57	52	63	33	0.45
SCE13411-5/16	16	5/8	60	52	63	33	0.45
SCE13411-5/18	18	3/4	70	57	72	38	0.68
SCE13411-5/22	22	7/8	79	62	80	44	1.09
SCE13411-5/25	24-25	1	89	66	88	47	1.13
SCE13411-5/28	28-30	1-1/8	96	71	91	51	1.31
SCE13411-5/32	32-34	1-1/4	108	80	105	59	1.95
SCE13411-5/36	36	13/8	118	80	106	60	2.09
SCE13411-5/38	38-40	1-1/2	125	87	113	66	2.45

CMU* : Charge Maximale d'Utilisation

SERRE CÂBLE SIKA GALVANISÉ



SIKA

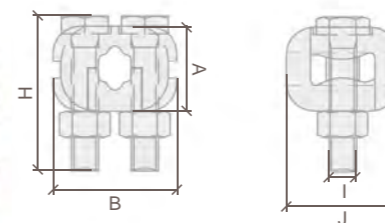

Référence	Pour Ø câble (mm)	Dimensions (mm)					Poids (kg)
		A	B	H	I	J	
SIKA6	6	18	33	34	M6	27	0.08
SIKA9	9	24	36	46	M8	32	1.36
SIKA12	12	30	47	56	M10	40	2.84
SIKA16	16	35	55	67	M12	47	4.29
SIKA20	20	46	63	89	M14	54	7.6
SIKA25	25	51	72	110	M16	69	12.5

CMU* : Charge Maximale d'Utilisation

SERRE CÂBLE PLAT 1 BOULON



SCPA

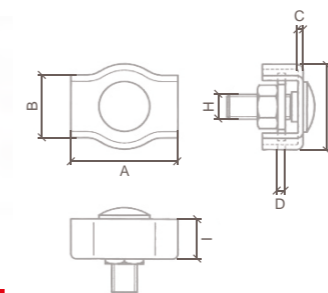

Référence	Pour Ø câble (mm)	Dimensions (mm)							Poids (kg)
		A	J	I	H	B	D	C	
SCPA2	2	17.5	12	5	M4	7.5	1	1	0.002
SCPA3	3	17.5	15	6.5	M4	10	1.5	1.5	0.002
SCPA4	4	22	18	7.8	M5	12	1.5	1.5	0.004
SCPA5	5	24	20	8.5	M5	14	1.5	1.5	0.004
SCPA6	6	30	23	10	M6	17	1.5	1.5	0.005
SCPA8	8	36	30	14	M8	22	2	2	0.050

CMU* : Charge Maximale d'Utilisation

SERRE CÂBLE PLAT 2 BOULONS



SCPB

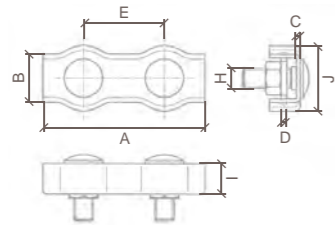

Référence	Pour Ø câble (mm)	Dimensions (mm)								Poids (kg)
		A	J	I	H	B	D	C	E	
SCPB2	2	38	12	5	M4	7.5	1	1	20.5	0.010
SCPB3	3	38	15	6.5	M4	10	1.5	1.5	20.5	0.015
SCPB4	4	47	18	7.5	M5	12	1.5	1.5	25	0.025
SCPB5	5	51	20	8.5	M5	14	1.5	1.5	27	0.035
SCPB6	6	63	23	10	M6	17	1.5	1.5	33	0.050
SCPB8	8	76	30	14	M8	22	2	2	42	0.100

CMU* : Charge Maximale d'Utilisation

SERRE CÂBLE OVALE



SCO

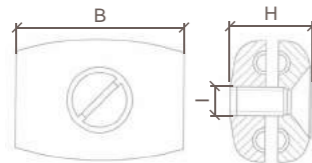

Référence	Pour Ø câble (mm)	Dimensions (mm)		
		B	H	I
SCO2	2	28	11	M5
SCO3	3	28	12	M5
SCO4	4	34	14	M6
SCO5	5	34	15	M6
SCO6	6	35	15	M6

CMU* : Charge Maximale d'Utilisation

COSSE PLEINE



CPC

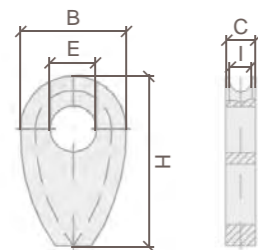

► Désignation 8-14 Sans évidement

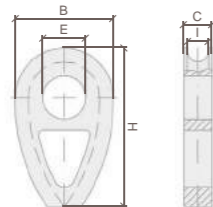

► Désignation 16-80 Avec évidement

Référence	Pour Ø maxi câble (mm)	Dimensions (mm)					Poids (kg)
		A	B	D	C	L	
CPC8	8	9	15	14	40	66	0.2
CPC10	10	11	17.5	18	50	82	0.3
CPC12	12	13	20	21	60	98	0.5
CPC14	14	16	23.5	25	70	114	0.7
CPC16	16	18	26	28	80	130	0.8
CPC18	18	20	28.5	31	90	145	1.1
CPC20	20	2	31	35	100	161	1.4
CPC22	22	24	33.5	38	110	177	1.8
CPC24	24	26	36	41	120	193	2.3
CPC26	26	29	39.5	44	130	209	3.0
CPC28	28	31	42	47	140	224	3.7
CPC32	32	35	47	53	160	256	5.3
CPC36	36	40	53	59	180	288	7.5
CPC40	40	44	58	65	200	320	10.4

TENDEUR À LANTERNE GALVANISÉ ARRIMAGE
CHAPE/CHAPE
INTERDIT POUR LE LEVAGE

ACTLCH/CH

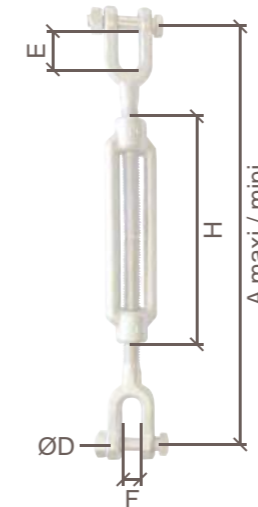

Référence	Rupture (kg)	Dimensions (mm)					Poids (kg)
		A	H	E	D	F	
ACTLCH/CH6	690	190-265	110	20	17	10	0.090
ACTLCH/CH8	690	190-265	100	22	17	10	0.220
ACTLCH/CH10	1320	215-290	125	25	20	12	0.330
ACTLCH/CH12	1800	215-290	125	30	23	14.5	0.580
ACTLCH/CH14	1800	270-350	145	38	31	19	1.040
ACTLCH/CH16	2400	290-395	170	38	31	19	1.210
ACTLCH/CH18	4950	335-440	175	44	34	21	2.020
ACTLCH/CH20	4950	335-455	200	45	36	21	2.140
ACTLCH/CH22	7800	370-515	220	50	38	24.5	3.370
ACTLCH/CH24	7800	420-585	255	56	40	25	3.770
ACTLCH/CH27	7800	425-595	255	60	47	29	6.120
ACTLCH/CH30	10200	475-610	255	70	53	32	7.540
ACTLCH/CH33	12000	548-768	295	78	70	40	8.940
ACTLCH/CH36	14400	596-821	295	85	78	45	12.980

TENDEUR À LANTERNE GALVANISÉ ARRIMAGE
CROCHET/CROCHET
INTERDIT POUR LE LEVAGE

ACTLC/C

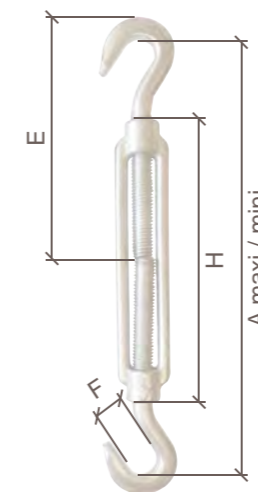

Référence	Rupture (kg)	Dimensions (mm)				Poids (kg)
		A	H	E	F	
ACTLC/C6	225	145-209	88	76	8.5	0.070
ACTLC/C8	495	162-245	110	89	10	0.120
ACTLC/C10	705	204-284	130	103	12	0.270
ACTLC/C12	960	236-327	140	121	16	0.420
ACTLC/C14	1260	284-395	170	144	16	0.620
ACTLC/C16	1590	315-436	190	172	16.5	0.950
ACTLC/C20	2190	345-482	220	185	17.5	1.540
ACTLC/C22	3360	385-507	242	216	23	2.250
ACTLC/C24	4650	410-580	255	225	23	2.920
ACTLC/C27	5610	445-585	255	250	29	3.870
ACTLC/C30	6720	450-595	255	250	29	4.250
ACTLC/C33	8550	451-596	255	250	29	6.010
ACTLC/C36	10590	519-679	295	284	30	7.810
ACTLC/C39	12450	530-706	330	288	30	9.400

TENDEUR À LANTERNE GALVANISÉ ARRIMAGE OEIL/OEIL INTERDIT POUR LE LEVAGE

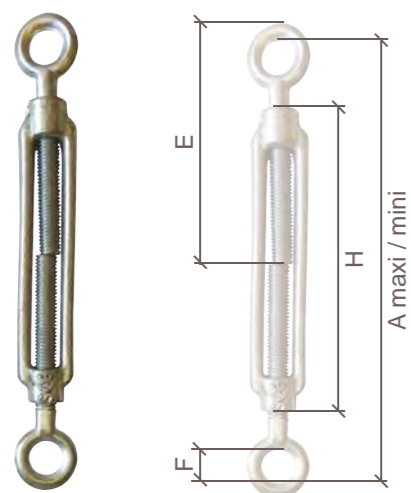
ACTLO/O

Référence	Rupture (kg)	Dimensions (mm)				Poids (kg)
		A	H	E	F	
ACTLO/O6	670	140-203	88	74	10	0.060
ACTLO/O8	1230	157-226	110	80	11	0.150
ACTLO/O10	1580	182-260	130	97	14	0.210
ACTLO/O11	1750	197-285	135	102	15	0.310
ACTLO/O12	1950	228-297	140	106	17	0.340
ACTLO/O14	2700	245-365	170	126	18	0.500
ACTLO/O16	5300	280-412	190	160	23	0.930
ACTLO/O20	6600	340-470	220	190	25	1.420
ACTLO/O22	8100	365-495	242	200	30	2.110
ACTLO/O24	9900	400-565	255	210	34	2.760
ACTLO/O27	11700	445-586	255	236	34	3.910
ACTLO/O30	14850	451-595	255	240	38	4.050
ACTLO/O33	22680	452-607	255	242	39	5.750
ACTLO/O36	27300	510-673	295	276	48	7.250
ACTLO/O39	31800	511-690	330	276	48	9.360

TENDEUR À LANTERNE NOIR À SOUDER TIGE/TIGE INTERDIT POUR LE LEVAGE

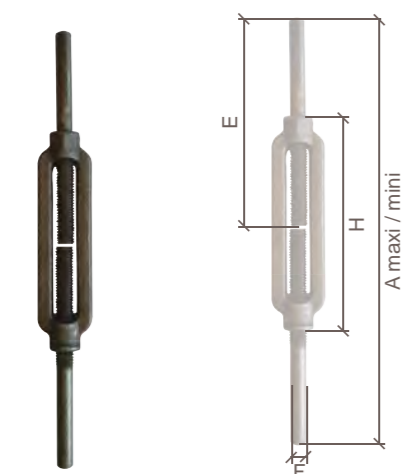
ACTLS

Référence	Rupture (kg)	Dimensions (mm)				Poids (kg)
		A	H	E	F	
ACTLS8	410	240-338	110	120	7.05	0.160
ACTLS10	650	300-407	125	150	8.80	0.310
ACTLS12	930	300-407	125	150	10.70	0.430
ACTLS14	1320	360-477	145	180	12.70	0.610
ACTLS16	1770	400-543	170	200	14.50	0.970
ACTLS20	2700	440-606	200	220	18.70	1.700
ACTLS22	3300	480-664	220	240	21.70	2.380
ACTLS24	3920	520-736	255	260	22.50	2.940
ACTLS27	4950	520-736	255	260	24.80	4.150
ACTLS30	6250	520-736	255	260	27.50	4.450
ACTLS33	7560	600-810	295	300	30.7	6.570
ACTLS36	9100	600-840	295	300	33.1	7.170
ACTLS39	10600	700-967	330	350	39	10.32

TENDEUR À LANTERNE GALVANISÉ HAUTE RÉSISTANCE CHAPE / CHAPE

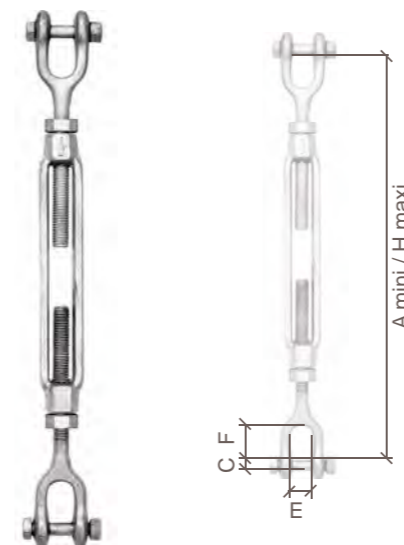
ACTHRCH

Référence	CMU* (kg)	Désignation (pouce)	Dimensions (mm)					Poids (kg)
			A	C	E	F	H	
ACTHRCH1	540	3/8 x 6	302	8	13	22	416	0.037
ACTHRCH2	1000	1/2 x 6	338	9.5	16	26	452	0.73
ACTHRCH3	1000	1/2 x 9	414	9.5	16	26	585	0.79
ACTHRCH4	1000	1/2 x 12	490	9.5	16	26	719	0.96
ACTHRCH5	1590	5/8 x 6	394	13	18	33	508	1.37
ACTHRCH6	1590	5/8 x 9	470	13	18	33	641	1.31
ACTHRCH7	1590	5/8 x 12	546	13	18	33	775	1.53
ACTHRCH9	2360	3/4 x 6	432	15.5	23	38	546	1.86
ACTHRCH10	2360	3/4 x 9	508	15.5	23	38	679	2.31
ACTHRCH11	2360	3/4 x 12	584	15.5	23	38	813	2.56
ACTHRCH12	2360	3/4 x 18	737	15.5	23	38	1080	3.11
ACTHRCH13	3270	7/8 x 12	625	19	27	44	854	3.71
ACTHRCH14	3270	7/8 x 18	778	19	27	44	1121	4.14
ACTHRCH15	4540	1 x 12	676	22	30	52	905	5.07
ACTHRCH16	4540	1 x 18	829	22	30	52	1172	6.62
ACTHRCH18	6900	1 1/4 x 12	760	29	44	73	989	9.48
ACTHRCH19	6900	1 1/4 x 18	912	29	44	73	1255	11.16
ACTHRCH20	6900	1 1/4 x 24	1064	29	44	73	1521	13.00
ACTHRCH21	9710	1 1/2 x 12	823	35	52	70	1052	13.60
ACTHRCH22	9710	1 1/2 x 18	975	35	52	70	1318	14.30
ACTHRCH23	9710	1 1/2 x 24	1128	35	52	70	1585	18.40
ACTHRCH24	12700	1 3/4 x 18	1060	41	59	85	1403	25.00

CMU* : Charge Maximale d'Utilisation

TENDEUR À LANTERNE GALVANISÉ HAUTE RÉSISTANCE OEIL/OEIL



ACTHRO



Référence	CMU* (kg)	Désignation (pouce)	Dimensions (mm)						Poids (kg)
			A	H	C	E	F	I	
ACTHRO1	540	3/8 x 6	302	416	9	13	28	65	0.35
ACTHRO2	1000	1/2 x 6	338	452	12	18	36	80	0.66
ACTHRO3	1000	1/2 x 9	414	585	12	18	36	80	0.76
ACTHRO4	1000	1/2 x 12	490	719	12	18	36	80	0.91
ACTHRO5	1590	5/8 x 6	394	508	14	21	43	98	1.07
ACTHRO6	1590	5/8 x 9	470	641	14	21	43	98	1.31
ACTHRO7	1590	5/8 x 12	546	775	14	21	43	98	1.71
ACTHRO9	2360	3/4 x 6	432	546	17	25	53	113	1.65
ACTHRO10	2360	3/4 x 9	508	679	17	25	53	113	1.95
ACTHRO11	2360	3/4 x 12	584	813	17	25	53	113	2.30
ACTHRO12	2360	3/4 x 18	737	1080	17	25	53	113	2.85
ACTHRO13	3270	7/8 x 12	625	854	20	31	59	118	3.33
ACTHRO14	3270	7/8 x 18	778	1121	20	31	59	118	4.24
ACTHRO15	4540	1 x 12	676	905	22	36	74	155	5.09
ACTHRO16	4540	1 x 18	829	1172	22	36	74	155	6.00
ACTHRO18	6900	1 1/4 x 12	760	9899	29	45	88	197	8.12

CMU* : Charge Maximale d'Utilisation

câble

PARTIE 3

QU'EST-CE QU'UN CÂBLE ?

Un câble est composé de fils d'acier tressés en torons, eux même torsadés pour former le diamètre définitif du câble.
Un câble peut être fabriqué selon différents processus, différentes compositions et caractéristiques afin de correspondre au mieux à une application précise dans un environnement défini.

Pour exemple : il existe des câbles de levage, de traction, de grue, de treuil, d'ascenseurs, de cabestans, de manutention, forestiers, de ponts, lignes de vie, parc acro, etc.

Un type de câble est définie par les caractéristiques suivantes :



NOMBRE DE TORONS	NOMBRE DE FILS DANS CHAQUE TORON	DISPOSITION DES FILS DANS UN TORON	
TYPE D'ÂME IWRC <i>Independent Wire Rope Core (âme en câble indépendant)</i> Un câble séparé est utilisé comme âme WSC <i>Wire Strand Core (âme en toron de fils)</i> l'âme a la même construction que les autres torons du câble 6×7 WSC = 7×7 FC/AT <i>Fibre core / Âme textile</i>		WARRINGTON (W) Le premier niveau est constitué de fils identiques. Les câbles de la seconde couche s'insèrent entre eux. Des câbles plus petits complètent le niveau.	WARRINGTON SEALE (WS) Autour d'une construction semblable au système Warrington, est câblée une couche selon le principe Seale
SENS DE CÂBLAGE = orientation des torons extérieurs CÂBLAGE CROISÉ GAUCHE zS DROITE sZ CÂBLAGE LANG GAUCHE sS DROITE zZ 		NUANCE DE L'ACIER = qualité de l'acier 1770 N/mm ² 1960 N/mm ² 2160 N/mm ² NUANCE ÉLEVÉE = RUPTURE SUPÉRIEURE	GALVANISATION = traitement sur acier CLAIR OU SANS REVÊTEMENT (U) GALVANISÉ CLASSE B (B) GALVANISÉ CLASSE A (A)
AUTRES TRAITEMENTS DU CÂBLE TORON COMPACTÉ (K) <i>Déformation à froid du toron. Permet d'obtenir un câble lisse, plus résistant à l'usure et à la compression latérale</i> EPIWRC <i>Fil central indépendant de câble revêtu d'un polymère</i> CÂBLE ENROBÉ <i>Câble enrobé d'un polymère solide</i>			

MESURE DU Ø DE CÂBLE

INCORRECT

CORRECT

MISE EN PLACE DES SERRE CÂBLES

Étrier, Brin mort, Brin vif, Semelle

UN BRIN DE CÂBLE VIF EST MAINTENU PAR LES SEMELLES DE TROIS SERRE-CÂBLES

NOTRE GAMME DE CÂBLES

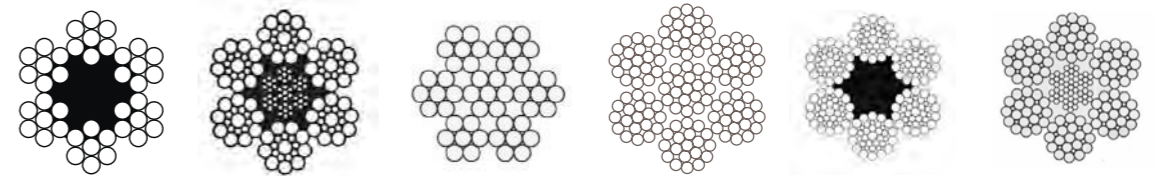

Référence	CA067		CA619		CA077		CA719		CAT636		CAM636	
Matière	Acier galvanisé		Acier galvanisé		Acier galvanisé		Acier galvanisé		Acier galvanisé		Acier galvanisé	
Composition	6 torons de 7 fils		6 torons de 19 fils		7 torons de 7 fils		7 torons de 19 fils		6 torons de 36 fils		6 torons de 36 fils	
Type âme	textile		textile		métallique		métallique		textile		métallique	
Nuance** (N/mm ²)	1960		1960		1960		1960		1960		1960	
Sens câblage	droite		droite		droite		droite		droite		droite	
Ø câble (mm)	RR* (kg)	Poids (kg/m)	RR* (kg)	Poids (kg/m)	RR* (kg)	Poids (kg/m)	RR* (kg)	Poids (kg/m)	RR* (kg)	Poids (kg/m)	RR* (kg)	Poids (kg/m)
1	-	-	-	-	70	0.004	-	-	-	-	-	-
1.5	-	-	-	-	-	-	-	-	-	-	-	-
2	280	0.013	-	-	280	0.015	-	-	-	-	-	-
2.5	-	-	-	-	-	-	-	-	-	-	-	-
3	580	0.031	-	-	580	0.035	-	-	-	-	-	-
4	1130	0.055	-	-	1130	0.061	-	-	-	-	-	-
5	1760	0.086	-	-	1760	0.138	1770	0.100	-	-	-	-
6	-	-	2170	0.125	-	-	2550	0.137	-	-	-	-
7	-	-	2950	0.170	-	-	3488	0.187	-	-	-	-
7.5	-	-	3370	0.195	-	-	-	-	-	-	-	-
8	-	-	3850	0.222	-	-	4540	0.244	4220	0.235	4560	0.262
9	-	-	5040	0.281	-	-	5750	0.309	5340	0.297	5760	0.331
10	-	-	6020	0.346	-	-	7100	0.381	6600	0.367	7120	0.409
11	-	-	-	-	-	-	-	-	7990	0.444	8600	0.495
12	-	-	8660	0.499	-	-	9400	0.549	9500	0.528	10200	0.589
13	-	-	-	-	-	-	-	-	11100	0.620	12000	0.691
14	-	-	11800	0.679	-	-	13900	0.747	13000	0.719	14000	0.802
15	-	-	-	-	-	-	-	-	-	-	-	-
16	-	-	15400	0.886	-	-	16700	0.976	16900	0.940	18300	1.050
18	-	-	-	-	-	-	-	-	21400	1.190	23000	1.330
20	-	-	-	-	-	-	26000	1.530	26400	1.470	28500	1.640
22	-	-	-	-	-	-	-	-	31900	1.780	34500	1.980
24	-	-	-	-	-	-	-	-	38000	2.110	41000	2.360
26	-	-	-	-	-	-	-	-	44600	2.480	48100	2.760
28	-	-	-	-	-	-	-	-	51700	2.880	55800	3.210
30	-	-	-	-	-	-	-	-	59400	0.330	64000	3.680

*RR : rupture du câble / **Nuance : qualité de l'acier

- ▶ Certains câbles sont stockés en nuance 1770N/mm².
- ▶ Autres types de câble sur demande : différentes compositions, nuance, sens de câblage, etc.

NOTRE GAMME DE CÂBLES

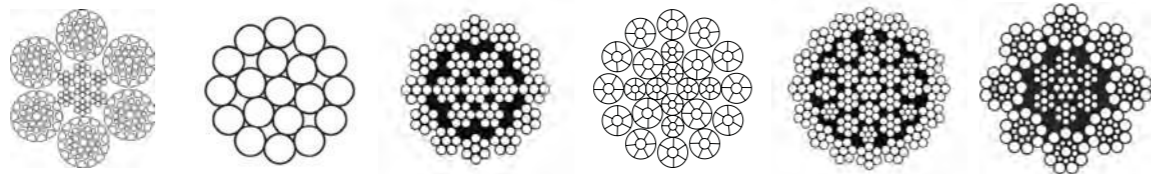

Référence	CAFF		MONO		CAN19		CAN24		CAN35		CAA8	
Matière	Acier forming		Acier		Acier graissé antigiratoire		Acier antigiratoire compacté		Acier antigiratoire lang graissé		Acier graissé	
Composition	6 torons de 19 fils		1 toron de 19 fils		19 torons de 7 fils		24 torons de 7 fils		35 torons de 7 fils		8 torons de 25 fils	
Type âme	métallique		métallique		métallique		métallique		métallique		métallique	
Nuance** (N/mm ²)	1960		1960		1960		2160		1960		1960	
Sens câblage	droite		droite		droite		droite		droite		droite	
Ø câble (mm)	RR* (kg)	Poids (kg/m)	RR* (kg)	Poids (kg/m)	RR* (kg)	Poids (kg/m)	RR* (kg)	Poids (kg/m)	RR* (kg)	Poids (kg/m)	RR* (kg)	Poids (kg/m)
1	-	-	-	-	-	-	-	-	-	-	-	-
1.5	-	-	-	-	-	-	-	-	-	-	-	-
2	-	-	-	-	-	-	-	-	-	-	-	-
2.5	-	-	-	-	-	-	-	-	-	-	-	-
3	-	-	-	-	-	-	-	-	-	-	-	-
4	-	-	1670	0.079	1050	0.064	-	-	-	-	-	-
5	-	-	-	-	1640	0.100	-	-	-	-	-	-
6	-	-	5140	0.178	2360	0.144	-	-	-	-	-	-
7	-	-	-	-	3210	0.197	-	-	-	-	-	-
7.5	-	-	-	-	-	-	-	-	-	-	-	-
8	-	-	6710	0.317	4200	0.257	-	-	4510	0.291	4560	0.260
9	-	-	-	-	5310	0.325	-	-	5710	0.368	5760	0.330
10	7120	0.409	10490	0.495	6560	0.401	-	-	7050	0.454	7120	0.407
11	8600	0.495	-	-	7930	0.485	-	-	8530	0.549	8610	0.492
12	10200	0.589	15100	0.713	9440	0.577	13900	0.69	10160	0.654	10200	0.586
13	12000	0.691	-	-	11100	0.678	16000	0.81	11920	0.767	12000	0.688
14	14000	0.802	20550	0.970	12900	0.790	18500	0.94	13830	0.890	13400	0.798
15	-	-	-	-	14800	0.900	21600	1.06	-	-	-	-
16	18300	1.050	-	-	16800	1.030	24500	1.25	18060	0.160	18300	1.040
18	23000	1.330	-	-	-	-	30800	1.57	22860	2.286	23000	1.320
20	-	-	-	-	-	-	38100	1.91	-	-	28500	1.163
22	-	-	-	-	-	-	-	-	-	-	34500	1.197
24	-	-	-	-	-	-	-	-	-	-	41000	1.234
26	-	-	-	-	-	-	-	-	-	-	48100	1.275
28	-	-	-	-	-	-	-	-	-	-	55800	1.319
30	-	-	-	-	-	-	-	-	-	-	-	-

*RR : rupture du câble / ** Nuance : qualité de l'acier

► BESOINS Spécifiques : préconisations pour câble de pont roulant, treuil, ascenseurs, etc : nous consulter.
possibilités : câble à gauche / autres nuances.

NOTRE GAMME DE CÂBLES GAINÉ

NOTRE GAMME DE CÂBLES INOX

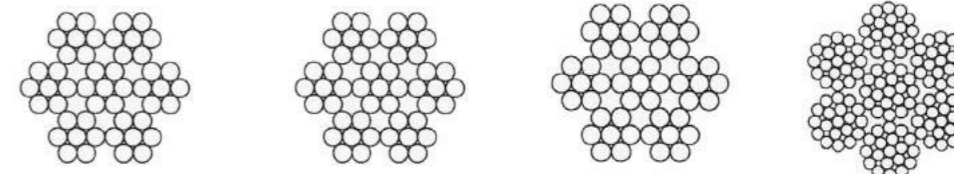

Référence	CGC001			CGR002			CI077		CI719	
Matière	Acier gainé PVC transparent			Câble d'arrêt d'urgence gainé PVC rouge			Acier inoxydable AISI 316		Acier inoxydable AISI 316	
Composition	7 torons de 7 fils			7 torons de 7 fils			7 torons de 7 fils		7 torons de 19 fils	
Type âme	Métallique			Métallique			Métallique		Métallique	
Nuance** (N/mm ²)	1960			1960			1570		1570	
Sens câblage	Droite			Droite			Droite		Droite	
Ø câble (mm)	Ø final (mm)	RR* (kg)	Poids (kg/m)	Ø final (mm)	RR* (kg)	Poids (kg/m)	RR* (kg)	Poids (kg/m)	RR* (kg)	Poids (kg/m)
1	-	-	-	-	-	-	60	0.004	-	-
1.5	-	-	-	-	-	-	130	0.009	-	-
2	-	-	-	-	-	-	240	0.016	-	-
2.5	-	-	-	-	-	-	380	0.026	-	-
3	2F3	2810	0.021	-	-	-	540	0.035	510	0.034
4	3F4	6330	0.042	3F4	6330	0.042	900	0.063	900	0.061
5	4F5	11300	0.071	-	-	-	1400	0.098	1420	0.095
6	4F6	11300	0.082	4F6	11300	0.082	2200	0.142	2050	0.138
7	-	-	-	-	-	-	-	-	2560	0.187
7.5	-	-	-	-	-	-	-	-	-	-
8	6F8	25360	0.169	6F8	25360	0.169	3610	0.025	6360	0.243
9	-	-	-	-	-	-	-	-	-	-
10	8F10	40700 (1770)	0.286 (1770)	-	-	-	-	-	5680	0.381
11	-	-	-	-	-	-	-	-	-	-
12	10F12	63600 (1770)	0.415 (1770)	-	-	-	-	-	8180	0.548
13	-	-	-	-	-	-	-	-	-	-
14	-	-	-	-	-	-	-	-	11130	0.746
15	-	-	-	-	-	-	-	-	-	-
16	-	-	-	-	-	-	-	-	14550	0.974

*RR : rupture du câble / ** Nuance : qualité de l'acier

NOTRE GAMME DE CÂBLES POUR PONTS

MARQUE CASAR®

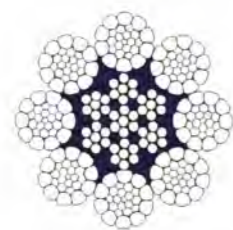

MARQUE CASAR®

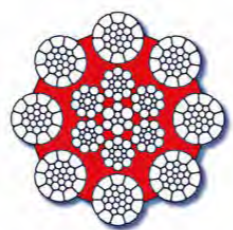

Référence	CAP85		STRATOPLAST		TURBOPLAST	
Matière	Acier infiltration plastique compacté		Acier infiltration plastique		Acier infiltration plastique	
Composition	8 torons de 26 fils		8 torons avec infiltration		8 torons extérieurs avec torons densifiés	
Type âme	Métallique infiltration plastique		Métallique infiltration plastique		Métallique infiltration plastique	
Nuance** (N/mm ²)	1960		1960		1960	
Sens câblage	Droite		Droite		Droite	
Ø câble (mm)	RR* (kg)	Poids (kg/m)	RR* (kg)	Poids (kg/m)	RR* (kg)	Poids (kg/m)
8	-	-	5330	0.270	5910	0.300
9	-	-	6770	0.340	7550	0.380
10	-	-	8360	0.430	9180	0.470
11	-	-	9990	0.530	11190	0.570
12	-	-	12030	0.590	13260	0.670
13	-	-	14160	0.720	14990	0.760
14	15050	0.943	16330	0.850	18050	0.910
15	17280	1.078	18770	0.990	20900	1.060
16	19660	1.202	21340	1.120	23660	1.210
18	24880	1.516	27070	1.410	29780	1.510
20	30720	1.876	33350	1.760	36810	1.870
22	37180	2.269	40280	2.100	44770	2.230
24	44240	2.707	47810	2.480	52440	2.660
26	51920	3.167	56980	2.900	62820	3.130
28	60220	3.729	65060	3.330	72090	3.600
30	75660	4.291	75240	3.860	82900	4.150

*RR : rupture du câble / ** Nuance : qualité de l'acier



CABLAC, revendeur officiel de câbles CASAR®
Spécialiste de câbles techniques.

COUPER ET/OU MANCHONNER LE CÂBLE



CCC

► Cisaille
coupe-câble

HSC

► Pince cisaille
à manchonner

CCFMA

► Coupe-
câble à frapper

Référence	Pour Ø câble maxi (mm)	Longueur pince (mm)	Poids (kg)
CCC7	7	190	0.27
CCC9	9	325	0.70
CCC12	12	500	1.50
CCC16	16	630	2.30
HSC210	0.5 - 2.5	260	0.4
HSC350	2.5 - 3.5	430	0.9
HSC600	2.5 - 5.0	650	2.5
CCFMA	16	-	3.16

FAÇONNER LE CÂBLE



PRE

► Utilisation : anse en câble monotoron permettant
de former une boucle en emprisonnant le câble à
l'intérieur de la PREFORMED.

Référence	Pour Ø câble maxi (mm)	Longueur (mm)	Poids (kg)
PRE6	6	610	3.25
PRE8	8	660	4.7
PRE12	12	940	10.5
PRE15	15	1330	16.9

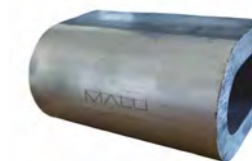

MALU

► Machon aluminium
► Permet de former une boucle en sertissant le
manchon

Référence	Pour Ø câble (mm)
MALU	1 ; 1.5 ; 2 ; 2.5 ; 3 ; 3.5 ; 4 ; 4.5 ; 5 ; 5.5 ; 6 ; 6.5 ; 7 ; 8 ; 9 ; 10 à 38

GRENOUILLE TIRE-CÂBLE



GTC

► Utilisation : tendre, tirer et dérouler le câble
► Auto-serrant

Référence	Pour Ø câble maxi (mm)	CMU* (kg)	Capacité (kg)	Poids (kg)
GTC1	3 à 8	320	1600	0.3
GTC2	7 à 15	380	1900	0.5
GTC3	14 à 18	400	2000	0.6

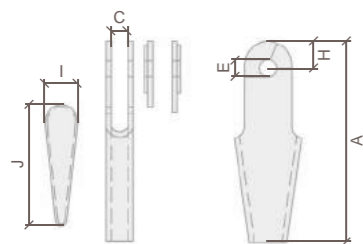
BOÎTE À COIN
GALVANISÉE DROITE POUR CÂBLE**BCD**

► Livré sans axe : sur demande uniquement

Référence	Pour câble Ø (mm)	Dimensions (mm)						Poids (kg)
		A	C	E	H	I	J	
BCD4-5	4 à 5	110,00	12,00	10,00	14,00	19,00	68,00	0,2000
BCD5-6.5	5 à 6.5	100,00	10,00	10,00	16,00	19,00	58,00	0,2000
BCD6-8	6 à 8	150,00	14,00	12,00	20,00	25,00	92,00	0,5000
BCD9-11	9 à 11	190,00	17,00	16,00	26,00	32,00	117,00	1,0000
BCD12-14	12 à 14	230,00	22,00	18,00	32,00	38,00	141,00	2,1000
BCD15-17	15 à 17	260,00	25,00	22,00	36,00	46,00	162,00	3,7000
BCD18-20	18 à 20	300,00	27,00	25,00	40,00	52,00	186,00	5,4000
BCD22-25	22 à 25	285,00	33,00	40,00	40,00	60,00	180,00	6,2000
BCD26-30	26 à 30	335,00	40,00	50,00	55,00	62,00	182,00	10,1000
BCD31-35	31 à 35	390,00	44,00	55,00	60,00	68,00	207,00	23,6000
BCD36-40	36 à 40	460,00	50,00	60,00	70,00	70,00	231,00	33,2000

BOÎTE À COIN GALVANISÉE POUR CÂBLE S421®

**S421**

- Utilisation : permet de maintenir le câble en toute sécurité généralement sur pont roulant, grue, etc
- Comprend corps, coin, goupille et serre-câble
- Rupture de la boîte à coin = 80% de la rupture du câble

Référence	Pour câble Ø (mm)		Dimensions (mm)					Poids (kg)
	(in)	(mm)	A	C	H	I	J	
S421-1	3/8"	9-10	198	20.6	22.4	31.8	54.1	1,4400
S421-2	1/2"	11-13	226	25.4	26.9	44.5	65	2,7900
S421-3	5/8"	14-16	273	31.8	31	51	82.6	4,4000
S421-4	3/4"	18-19	314	38.1	35.6	59.5	92.2	6,5800
S421-5	7/8"	20-22	365	44.5	42.4	68.5	109	9,7500
S421-6	1"	24-26	414	51	51	73	119	13,9000
S421-7	1X1/8	28	466	57	57	82.6	138	20,5000
S421-8	1X1/4	30-32	520	66.5	59.5	117	156	29,4000

inox
PARTIE 4

ÉLINGUE CHAÎNE MULTIBRINS ACIER INOX GRADE 50



ECHI01 **ECHI02** **ECHI03** **ECHI04** **ECHI01R** **ECHI02R** **ECHI03R** **ECHI04R**
 Sans raccourcisseur / Avec raccourcisseurs

Références				Ø chaîne (mm)	CMU* (kg) de 0 à 90°		
1 BRIN ECHI01 ECHI01R	2 BRINS ECHI02 ECHI02R	3 BRINS ECHI03 ECHI03R	4 BRINS ECHI04 ECHI04R		1 BRIN	2 BRINS	3-4 BRINS
ECHI01/6/L* ECHI01/6/L*R	ECHI02/6/L* ECHI02/6/L*R	ECHI03/6/L* ECHI03/6/L*R	ECHI04/6/L* ECHI04/6/L*R	6	700	980	1470
ECHI01/8/L* ECHI01/8/L*R	ECHI02/8/L* ECHI02/8/L*R	ECHI03/8/L* ECHI03/8/L*R	ECHI04/8/L* ECHI04/8/L*R	8	1200	1680	1080
ECHI01/10/L* ECHI01/10/L*R	ECHI02/10/L* ECHI02/10/L*R	ECHI03/10/L* ECHI03/10/L*R	ECHI04/10/L* ECHI04/10/L*R	10	1600	2240	3360
ECHI01/13/L* ECHI01/13/L*R	ECHI02/13/L* ECHI02/13/L*R	ECHI03/13/L* ECHI03/13/L*R	ECHI04/13/L* ECHI04/13/L*R	13	2700	3780	5670
ECHI01/16/L* ECHI01/16/L*R	ECHI02/16/L* ECHI02/16/L*R	ECHI03/16/L* ECHI03/16/L*R	ECHI04/16/L* ECHI04/16/L*R	16	6300	8820	13230

CMU* : Charge Maximale d'Utilisation / L* : longueur utile à définir selon vos besoins

Ø chaîne (mm)	Dimensions (mm)					Passage crochet inox chape (mm)
	1 BRIN maille de tête A x E x C	2 BRINS maille de tête A x E x C	3 ou 4 BRINS			
			anneau principal A x E x C	satellite a x e x c		
6	110 x 60 x 13	110 x 60 x 16	135 x 75 x 18	54 x 25 x 13		26
8	110 x 60 x 16	135 x 75 x 18	160 x 90 x 22	70 x 34 x 16		30
10	135 x 75 x 18	160 x 90 x 22	180 x 100 x 26	85 x 40 x 18		33
13	160 x 90 x 22	180 x 100 x 26	200 x 110 x 32	115 x 50 x 22		37
16	180 x 100 x 26	160 x 90 x 23	200 x 110 x 32	140 x 65 x 27		66 (oeil)

Montage avec éléments standards selon capacité de l'élingue : possibilité d'adapter d'autres éléments selon besoin

- ▶ Elingues de levage tout en **acier inoxydable**, spécialement adaptées pour l'utilisation en industries alimentaires, chimiques, de traitements, navales, etc.
- ▶ Autres possibilités de montage avec manilles et anneaux de levage, etc : Veuillez nous consulter.
- ▶ Lorsque que l'on utilise une élingue chaîne 3 brins : la norme considère qu'il y a toujours un brin mort. idem pour une élingue chaîne 4 brins avec 2 brins morts. De ce fait : le tableau de charge est le même pour les élingues chaîne 3 ou 4 brins.
- ▶ Pour toute commande ou demande : préciser les références ECHI031?/Ø/L ou ECHI041?/Ø/L.

ÉLINGUE CÂBLE MULTIBRINS ACIER INOX GRADE 50



ECAI01 **ECAI02** **ECAI03** **ECAI04**

Références				Ø câble (mm)	CMU* (kg) de 0 à 90°		
1 BRIN ECAI01	2 BRINS ECAI02	3 BRINS ECAI03	4 BRINS ECAI04		1 BRIN	2 BRINS	3-4 BRINS
ECAI01/6/L*	ECAI02/6/L*	ECAI03/6/L*	ECAI04/6/L*	6	370	520	780
ECAI01/8/L*	ECAI02/8/L*	ECAI03/8/L*	ECAI04/8/L*	8	620	870	1300
ECAI01/10/L*	ECAI02/10/L*	ECAI03/10/L*	ECAI04/10/L*	10	1000	1400	2100
ECAI01/12/L*	ECAI02/12/L*	ECAI03/12/L*	ECAI04/12/L*	12	1400	2100	2900
ECAI01/14/L*	ECAI02/14/L*	ECAI03/14/L*	ECAI04/14/L*	14	1800	2800	3700
ECAI01/16/L*	ECAI02/16/L*	ECAI03/16/L*	ECAI04/16/L*	16	2700	3700	5500

CMU* : Charge Maximale d'Utilisation / L* : longueur utile à définir selon vos besoins

Ø chaîne (mm)	Dimensions (mm)					Passage Crochet linguet inox SOBI (mm)		
	1 BRIN maille de tête A x E x C	2 BRINS maille de tête A x E x C	3 ou 4 BRINS			1 brin	2 brins	3/4 brins
			anneau principal A x E x C	satellite a x e x c				
6	110 x 60 x 13	110 x 60 x 13	135 x 75 x 18	54 x 25 x 13		26	26	30
8	110 x 60 x 13	110 x 60 x 13	135 x 75 x 18	54 x 25 x 13		26	30	33
10	110 x 60 x 13	135 x 75 x 18	160 x 90 x 22	70 x 34 x 16		30	33	37
12	135 x 75 x 18	160 x 90 x 22	180 x 100 x 26	85 x 40 x 18		33	37	-
14	135 x 75 x 18	160 x 90 x 22	180 x 100 x 26	85 x 40 x 18		37	-	-
16	160 x 90 x 22	180 x 100 x 26	200 x 110 x 32	115 x 50 x 22		37	-	-

Montage avec éléments standards selon capacité de l'élingue : possibilité d'adapter d'autres éléments selon besoin

- ▶ Tous les éléments en acier inoxydables : spécialement adaptées pour l'utilisation en industries alimentaires, chimiques, de traitements, navales, etc.
- ▶ Autres possibilités de montage avec manilles et anneaux de levage, etc : Veuillez nous consulter.
- ▶ Lorsque que l'on utilise une élingue chaîne 3 brins : la norme considère qu'il y a toujours un brin mort. idem pour une élingue chaîne 4 brins avec 2 brins morts. De ce fait : le tableau de charge est le même pour les élingues chaîne 3 ou 4 brins.

MAILLE DE TÊTE INOX

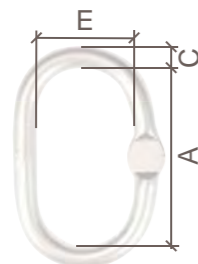

Référence	CMU* (kg)	Dimensions (mm)			Poids (kg)
		A	C	E	
ALI13	1000	110	13	60	0.34
ALI16	1250	110	16	60	0.53
ALI18	2000	135	18	75	0.82
ALI22	3200	160	22	90	1.45
ALI26	5000	180	26	100	2.29

CMU* : Capacité Maximale d'Utilisation

ALI

DEMI MAILLE DE RACCORDEMENT

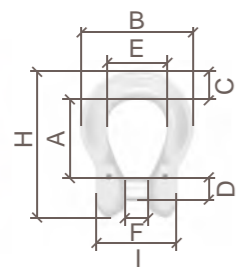

Référence	CMU* (kg)	Pour chaîne Ø (mm)	Dimensions (mm)								Poids (kg)
			A	B	C	D	E	F	H	I	
DMRI6	700	6	25	41	14	8	20	7	53	28	0.070
DMRI8	1200	8	34	55	20	9	24	9	71	32	0.180
DMRI10	1600	10	40	63	19	13	31	12	82	42	0.280

CMU* : Capacité Maximale d'Utilisation

DMRI

CHAÎNE DE LEVAGE INOX



Référence	CMU* (kg)	Dimensions (mm)			Poids au mètre (kg)
		C	F	H	
CLI6/L*	700	6	9	18	0.78
CLI8/L*	1200	8	13	24	1.3
CLI10/L*	1600	10	14	30	2.14
CLI13/L*	2700	13	19	39	3.64
CLI16/L*	16				

CMU* : Capacité Maximale d'Utilisation
L* : Longueur utile à définir selon vos besoins

CLI

CROCHET INOX À ÉMERILLON À LINGUET

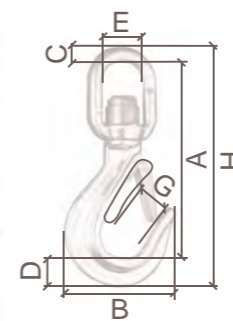

Référence	Pour Ø chaîne (mm)	CMU* (kg)	Dimensions (mm)						Poids (kg)	
			A	B	C	D	E	G		H
WHSI6	6	700	133	72	12	20	32	26	164	0.55
WHSI8	8	1200	166	87	14	24	37	30	200	1
WHSI10	10	1600	206	106	16	29	47	33	250	1.9
WHSI13	13	2700	248	133	21	39	58	37	307	3.42

CMU* : Capacité Maximale d'Utilisation

WHSI

CROCHET INOX À OEIL À LINGUET

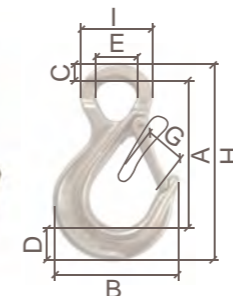

Référence	Pour Ø chaîne (mm)	CMU* (kg)	Dimensions (mm)							Poids (kg)	
			A	B	C	D	E	G	H		I
SOBI6	6	700	84	72	10	20	23	26	114	43	0.28
SOBI8	8	1200	103	87	12	24	26	30	139	51	0.56
SOBI10	10	1600	128	106	15	29	35	33	172	65	1.09
SOBI13	13	2700	152	133	18	39	41	37	209	77	1.98

CMU* : Capacité Maximale d'Utilisation

SOBI

CHAÎNE INOX POUR POMPES IMMERGÉES



ECHIPI

Référence	CMU* (kg)	Ø chaîne (mm)
ECHIPI/6/L*	700	6
ECHIPI/8/L*	1200	8
ECHIPI/10/L*	1600	10

L* : Longueur utile à détailler selon vos besoins - Nous consulter
CMU* : Capacité Maximale d'Utilisation

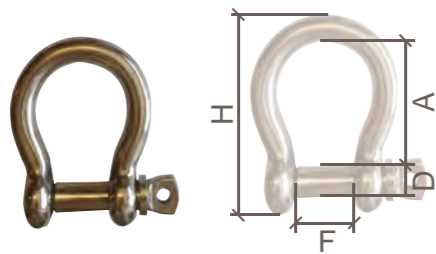
MANILLES INOX
LYRE OU DROITE**ACMLI**

Référence	CMU* (kg)	Dimensions (mm)				Poids (kg)
		A	D	F	H	
ACMLI4	120	16	4	8	26	0.008
ACMLI5	190	19	5	10	30	0.015
ACMLI6	360	23	6	13	39	0.030
ACMLI8	540	30	8	17	52	0.080
ACMLI10	720	38	10	19	65	0.130
ACMLI12	1080	48.9	12	24	78	0.246
ACMLI14	1260	60	14	28	90	0.375
ACMLI16	1680	64	16	32	103	0.450
ACMLI20	2400	74	19	40	130	0.860

CMU* : Capacité Maximale d'Utilisation

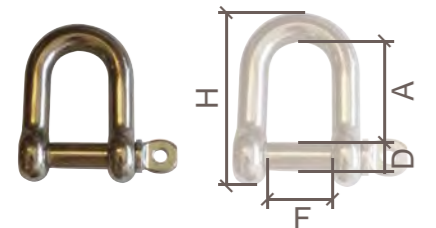
**ACMDI**

Référence	CMU* (kg)	Dimensions (mm)				Poids (kg)
		A	D	F	H	
ACMDI4	120	15	4	8	26	0.007
ACMDI5	190	19	5	10	30	0.015
ACMDI6	360	23	6	12	39	0.030
ACMDI8	540	30.6	8	16	52	0.060
ACMDI10	720	39	10	20	65	0.125
ACMDI12	1080	49	12	24	78	0.200
ACMDI14	1260	55	14	28	90	0.310
ACMDI16	1680	65	16	32	103	0.510
ACMDI20	2400	74	20	38	130	0.900
ACMDI25	3060	99	25	50	162	1.740

CMU* : Capacité Maximale d'Utilisation

COSSE COEUR INOX

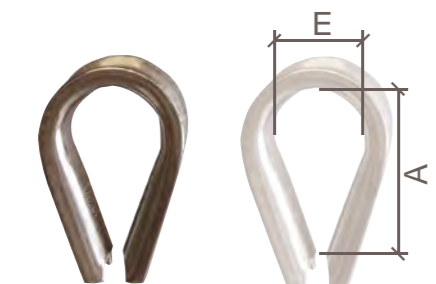
**ACCCI**

Référence	Pour câble Ø (mm)	Dimensions (mm)		Poids (kg)	Référence	Pour câble Ø (mm)	Dimensions (mm)		Poids (kg)
		A	E				A	E	
ACCCI2	2	15.5	9.5	0.002	ACCCI12	12	50	29	0.040
ACCCI3	3	16	10	0.002	ACCCI14	14	54	33	0.080
ACCCI4	4	17	11	0.004	ACCCI16	16	64	37	0.120
ACCCI5	5	20	13	0.005	ACCCI18	18	70	40	0.150
ACCCI6	6	23	15	0.010	ACCCI20	20	75	45	0.180
ACCCI8	8	29	18	0.020	ACCCI22	22	78	45	0.190
ACCCI10	1	37	24	0.030	ACCCI24	24	79	49	0.210

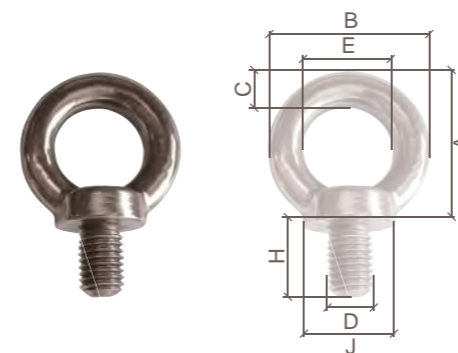
ANNEAU DE LEVAGE INOX
MÂLE**ACALMI**

Référence	CMU* (kg)	Dimensions (mm)						Poids (kg)	
		A	B	C	D	E	H		J
ACALMI6	180	36	36	8	M6	20	13	20	0.050
ACALMI8	300	36	36	8	M8	20	13	20	0.060
ACALMI10	500	45	45	10	M10	25	17	25	0.115
ACALMI12	800	53	54	12	M12	30	20.5	30	0.190
ACALMI14	1100	53	54	12	M14	30	20.5	30	0.190
ACALMI16	1500	62	63	14	M16	35	27	35	2.800
ACALMI20	2400	71	72	16	M20	40	30	40	4.500
ACALMI24	3600	90	90	20	M24	50	36	50	9.000

CMU* : Capacité Maximale d'Utilisation

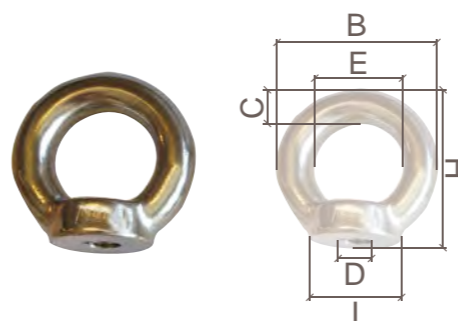
ANNEAU DE LEVAGE INOX
FEMELLE**ACALFI**

Référence	CMU* (kg)	Dimensions (mm)						Poids (kg)
		B	C	D	E	H	I	
ACALFI6	180	36	8	M6	20	36	20	0.055
ACALFI8	300	36	8	M8	20	36	20	0.050
ACALFI10	500	45	10	M10	25	45	25	0.090
ACALFI12	800	54	12	M12	30	53	30	1.550
ACALFI14	1100	54	12	M14	30	53	30	1.660
ACALFI16	1500	63	14	M16	35	62	35	2.500
ACALFI20	2400	72	16	M20	40	71	40	3.600
ACALFI24	3600	90	20	M24	50	90	50	7.200
ACALFI27	2500	90	20	M27	50	90	50	7.000

CMU* : Capacité Maximale d'Utilisation

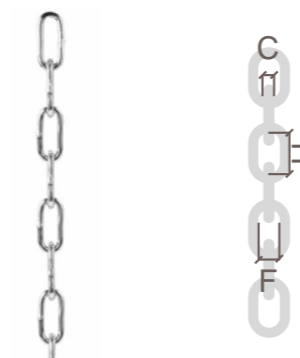
CHAÎNE MAILLONS LONGS INOX
PAR LIASSE DE 25 MÈTRES
ATTENTION : NE PAS UTILISER POUR LE LEVAGE**CIML**

Référence	Charge indicative (kg)	Dimensions (mm)			Poids au mètre (kg)
		C	F	H	
CIML2	25	2	4	22	0.060
CIML2.5	40	2.5	5	24	0.100
CIML3	60	3	6	26	0.150
CIML4	100	4	8	32	0.250
CIML5	155	5	10	35	0.410
CIML6	230	6	12	42	0.590
CIML8	400	8	16	54	1.170

MAILLON RAPIDE INOX



ACMRI

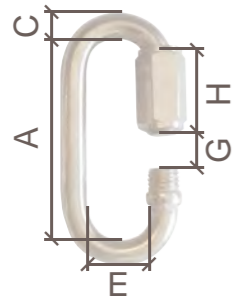

Référence	CMU* (kg)	Dimensions (mm)					Poids (kg)
		A	C	E	G	H	
ACMRI3.5	95	29	3.5	10	4.5	11	0.008
ACMRI4	185	32	4	12	5	14	0.011
ACMRI5	280	39	5	13	6.5	17	0.022
ACMRI6	375	45	6	14	7.5	19	0.038
ACMRI7	560	52	7	16	8.5	22	0.056
ACMRI8	750	58	8	18	9.5	23	0.080
ACMRI9	935	62	9	20	11	26	1.020
ACMRI10	1030	69	10	22	12	30	1.440
ACMRI12	1180	81	12	24	14	33	2.250

CMU* : Capacité Maximale d'Utilisation

MAILLON RAPIDE INOX CHARGE MARQUÉE



ACMRI/CM

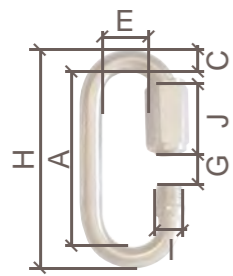

Référence	CMU* (kg)	Dimensions (mm)							Poids (kg)
		A	C	E	G	H	I	J	
ACMRI3/CM	160	25	3	8.5	4	31	4	9	0.005
ACMRI3.5/CM	220	29	3.5	10	5	36	5	11	0.008
ACMRI4/CM	280	31.5	4	11.5	5.5	39.5	6	12.5	0.012
ACMRI5/CM	450	39.5	5	13	6.5	49.5	7	16	0.021
ACMRI6/CM	650	45	6	14.5	7.5	57	9	19	0.035
ACMRI7/CM	900	52	7	16	8.5	66	10	21.5	0.052
ACMRI8/CM	1100	58	8	17.5	11	74	11	24	0.079
ACMRI9/CM	1400	62	9	19	11	80	12	26	1.050
ACMRI10/CM	1800	69	10	20.5	12	89	13	29	1.405
ACMRI12/CM	2500	80.5	12	23.5	15	104.5	15	33	2.320
ACMRI14/CM	3500	93	14	26.5	17	121	17	38.5	3.740
ACMRI16/CM	4500	108	16	29.5	19	140	19	45	5.760

CMU* : Capacité Maximale d'Utilisation

MOUSQUETON INOX



MI

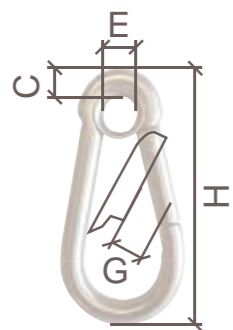

Référence	CMU* (kg)	Dimensions				Poids (kg)
		C	E	G	H	
MI5	90	5	7.8	7	50	0.017
MI6	150	6	7.8	7.5	60	0.028
MI7	180	7	8.7	9	70	0.045
MI8	225	8	10.8	10	80	0.068
MI10	375	10	14	12	100	1.320
MI11	390	11	18	16	120	1.920
MI12	410	12	20	21	140	2.700

CMU* : Capacité Maximale d'Utilisation

SERRE CÂBLE À ÉTRIER INOX



ACSCEI

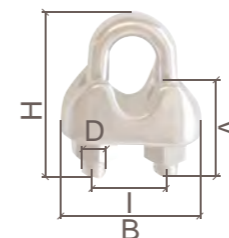

Référence	Pour câble Ø (mm)	Dimensions (mm)					Poids (kg)
		A	B	D	H	I	
ACSCEI3	3-4	12	21	M4	20	9	0.013
ACSCEI5	5	14	25	M5	25	11	0.024
ACSCEI6	6	19	30	M6	33	15	0.038
ACSCEI8	8	22	33	M6	35	16	0.045
ACSCEI10	10	22	38	M8	43	19	0.075
ACSCEI12	12	30	43	M10	55	23	0.130
ACSCEI14	14	30	46	M10	54	25	0.160
ACSCEI16	16	32	53	M10	63	28	0.200
ACSCEI18	18	38	59	M12	78	30	0.276
ACSCEI20	20	38	60	M12	78	33	0.313
ACSCEI22	22	42	64	M12	80	37	0.329
ACSCEI25	25	46	70	M12	88	40	0.419
ACSCEI32	32	52	92	M16	115	54	0.868

SERRE CÂBLE 1 BOULON INOX



SCIA

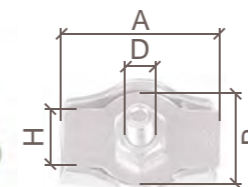

Référence	Pour câble Ø (mm)	Dimensions (mm)					Poids (kg)
		A	B	C	D	H	
SCIA2	2	17.5	12	5	M4	7.5	0.005
SCIA3	3	17.5	15	6.5	M4	10	0.007
SCIA4	4	22	18	7.5	M5	12	0.011
SCIA5	5	24	20	8.5	M5	14	0.018
SCIA6	6	30	23	10	M6	17	0.028
SCIA8	8	36	30	14	M8	22	0.050

SERRE CÂBLE 2 BOULONS INOX



SCIB

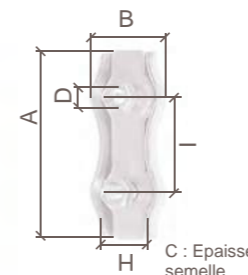

Référence	Pour câble Ø (mm)	Dimensions (mm)						Poids (kg)
		A	B	C	D	H	I	
SCIB2	2	38	12	5	M4	7.5	20.5	0.010
SCIB3	3	38	15	6.5	M4	10	20.5	0.015
SCIB4	4	43	18	7.5	M5	12	25	0.025
SCIB5	5	51	20	8.5	M5	14	27	0.035
SCIB6	6	63	23	10	M6	17	33	0.050
SCIB8	8	76	30	14	M8	22	42	0.100
SCIB10	10	88	34	16	M10	25	46	0.180

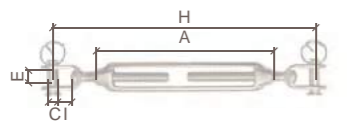
TENDEUR INOX
CHAPE / CHAPE**ACTLCH/CHI**

Référence	CMU* (kg)	Dimensions (mm)					Poids (kg)
		A	C	E	H	I	
ACTLCH/CHI-5	150	70	5	6.5	117-168	8	0.065
ACTLCH/CHI-6	250	90	6	7.5	143-209	8	0.095
ACTLCH/CHI-8	360	120	8	11	175-265	9	0.195
ACTLCH/CHI-10	500	150	9	12	222-330	12	0.325
ACTLCH/CHI-12	650	200	12	14	304-470	21	0.685
ACTLCH/CHI-14	790	225	12	14.5	355-540	22	0.980
ACTLCH/CHI-16	980	250	16	21	385-574	24	1.445

CMU* : Capacité Maximale d'Utilisation

TENDEUR INOX
CROCHET / CROCHET**ACTLC/CI**

Référence	CMU* (kg)	Dimensions (mm)			Poids (kg)
		A	E	H	
ACTLC/CI-5	50	70	9	128-184	0.045
ACTLC/CI-6	60	90	10	160-228	0.075
ACTLC/CI-8	150	120	11	215-309	0.165
ACTLC/CI-10	230	150	12	265-380	0.280
ACTLC/CI-12	300	200	15	310-480	0.510
ACTLC/CI-16	370	250	16	400-594	1.060
ACTLC/CI-20	600	300	20	490-733	1.870

CMU* : Capacité Maximale d'Utilisation

TENDEUR INOX
OEIL / OEIL**ACTLO/OI**

Référence	CMU* (kg)	Dimensions (mm)			Poids (kg)
		A	E	H	
ACTLO/OI-5	150	70	8	120-174	0.045
ACTLO/OI-6	210	90	10	168-229	0.080
ACTLO/OI-8	320	120	12	207-301	0.172
ACTLO/OI-10	460	150	15	250-368	0.265
ACTLO/OI-12	600	200	18	315-480	0.545
ACTLO/OI-16	740	250	26	400-593	1.150
ACTLO/OI-20	1000	300	30	485-727	2.020

CMU* : Capacité Maximale d'Utilisation

SERRURERIE / ARCHITECTURE



CABLAC vous propose toute une **gamme d'accessoires en inox** pour la décoration, l'architecture de vos maisons, bâtiments, espaces publics, magasins, etc.

Nos produits vous permettent de créer :

- des **gardes-corps** pour vos escaliers, mezzanines, balcons, etc,
- des **systèmes pour étagères et rangements**
- des **câbles de haubanages**, etc.

Grâce à leur matière en acier inoxydable AISI 316, nos accessoires peuvent être utilisés en intérieur ou en extérieur en gardant une bonne tenue et résistance aux intempéries. En résumé :

Les câbles : composés de terminaisons, embouts chape ou oeil, ridoirs : systèmes à sertir avec outil ou à assembler manuellement.

Les filets : en rouleau, sur mesure ou en cadre section ronde ou carrée.

L'habillage de façade : solution permettant de végétaliser vos murs de plantes grimpantes.

NOTIONS MESURES *Longueur pour câbles sertis suivant terminaisons

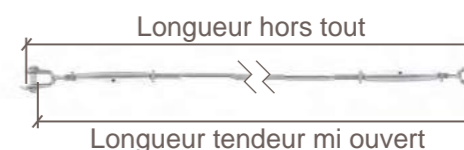
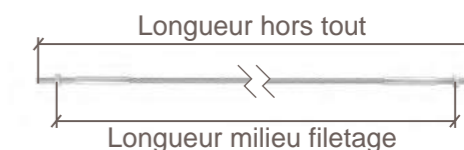

ACCESSOIRES INOX À SERTIR

Type	STANDARD								MINI								SUPER MINI								
Référence	TISS								TISM								TISSM								
Ø câble (mm)	Réf	B	D	F	J	A	H	I	Réf	B	D	F	J	A	H	I	Réf	B	D	F	J	A	H	I	
TERMINAISON SIMPLE FILETÉE	2.5	TISS2.5	M5	5.4	2.7	6.5	86	35	40	-	-	-	-	-	-	-	-	-	-	-	-	-	-	-	-
	3	TISS3	M6	6.3	3.3	7	97	38	48	TISM3	M5	6.3	3.3	5.5	73	18	50	TISSM3	M4	5.4	3.3	4.6	65	20	40
	4	TISS4	M8	7.5	4.3	8.5	115	45	54	TISM4	M6	7.5	4.3	6.4	89	24	60	TISSM4	M5	6.5	4.3	5.5	77	22	50
	5	TISS5	M10	9.0	5.3	10.5	128	52	61	TISM5	M8	9	5.3	7.8	98	30	60	TISSM5	M6	7.5	5.3	6.4	93	25	60
	6	TISS6	M12	12.5	6.3	13.5	162	63	79	TISM6	M10	12.5	6.3	10.8	124	36	80	TISSM6	M8	9	6.3	7.8	98	30	60
	7	TISS7	M14	14.2	7.3	15	178	70	90	-	-	-	-	-	-	-	-	-	-	-	-	-	-	-	-
	8	TISS8	M16	16	8.3	17	214	80	102	TISM8	M12	16	8.3	14	165	55	100	TISSM8	M10	12.5	8.5	10.8	128	40	80
	10	TISS10	M20	17.8	10.5	18.5	215	90	105	TISM10	M16	17.8	10.5	15.5	202	70	120	-	-	-	-	-	-	-	-

Type	TICS								TICM								TICSM								
Référence	TICS								TICM								TICSM								
Ø câble (mm)	Réf	H	I	A	J	E	G	C	Réf	H	I	A	J	E	G	C	Réf	H	I	A	J	E	G	C	
TERMINAISON CHAPE	3	TICS3	6.3	3.3	67	38	8.5	7	6	TICM3	6.3	3.3	56	27	9	7	5	TICSM3	5.5	3.5	45	20	9.5	7.5	5
	4	TICS4	7.5	4.3	76	45	11	10	7.9	TICM4	7.5	4.3	64	35	8	8	6	TICSM4	6.3	4.4	45	22	9.5	7.5	5
	5	TICS5	9	5.3	85	52	13	12	9	TICM5	9	5.3	71	40	11	11	8	TICSM5	7.5	5.3	52	25	10	10	6
	6	TICS6	12.5	6.3	108	63	22	13	12	TICM6	12.5	6.3	86	50	13	12	9	TICSM6	9	6.5	58	30	11	11	8
	7	TICS7	14.2	7.3	114	70	22	14	12.5	-	-	-	-	-	-	-	-	-	-	-	-	-	-	-	-
	8	TICS8	16	8.3	146	80	22	15	14.9	-	-	-	-	-	-	-	-	-	-	-	-	-	-	-	-
10	TICS10	17.8	10.5	153	90	24	18	15.9	-	-	-	-	-	-	-	-	-	-	-	-	-	-	-	-	

Type	TSOI							TSOM									
Référence	TSOI							TSOM									
Ø câble (mm)	Réf	H	I	A	J	E	C	Réf	H	I	A	J	E	C			
TERMINAISON OEIL	3	TSOI3	6.3	3.3	55	38	6.5	5	-	TSOM3	6.3	3.3	40	18	6.5	5	-
	4	TSOI4	7.5	4.3	65	45	8.5	6	-	TSOM4	7.5	4.3	52	24	8.5	6	-
	5	TSOI5	9	5.3	79	52	10	7	-	TSOM5	9	5.3	62	30	9.5	7	-
	6	TSOI6	12.5	6.3	94	63	12.5	8	-	TSOM6	12.5	6.3	75	36	13	8	-
	7	TSOI7	14.2	7.3	105	70	12.5	9	-	-	-	-	-	-	-	-	-
	8	TSOI8	16	8.3	124	80	14.5	10	-	-	-	-	-	-	-	-	-
10	TSOI10	17.8	10.5	144	90	16	12	-	-	-	-	-	-	-	-	-	

Dimensions indiquées dans le tableau en mm

EMBOUTS INOX À SERTIR

Type	MINI TÊTE FRAISÉE						SUPER MINI TÊTE FRAISÉE						SUPER MINI TÊTE BOMBÉE						
Référence	TIFM						TIFSM						TIBSM						
Ø câble (mm)	Réf	C	H	I	A	J	Réf	C	H	I	A	J	Réf	C	H	I	A	J	
TERMINAISON SIMPLE FILETÉE	2	TIFM2	-	-	-	-	TIFSM2	7.6	4.5	2.2	21	15	TIBSM2	7.6	4.5	2.2	19	15	
	3	TIFM3	8	6.3	3.3	34	27	TIFSM3	8.7	5.4	3.3	27	20	TIBSM3	8.7	5.4	3.3	25	20
	4	TIFM4	9.5	7.5	4.3	43	35	TIFSM4	10.9	6.5	4.3	29	22	TIBSM4	10.9	6.5	4.3	27	22
	5	TIFM5	13	9	5.3	50	40	TIFSM5	12.5	7.5	5.3	32.5	25	TIBSM5	12.5	7.5	5.3	30	25
	6	TIFM6	16.5	12.5	6.3	64	50	TIFSM6	15	9	6.3	38	30	TIBSM6	15	9	6.3	35	30
	8	TIFM8	-	-	-	-	-	TIFSM8	20	12.5	8.5	50	40	TIBSM8	20	12.5	8.5	48	40

Dimensions indiquées dans le tableau en mm

RIDOIRS INOX

Type	CHAPE / TERMINAISON						STANDARD 2 CHAPES						MINI 2 CHAPES											
Référence	RIC						RICS						RICM											
Ø câble (mm)	Réf	J	C	I	G	E	A	Filetage	Réf	A	C	E	G	I	J	Réf	A	C	E	G	I	J		
RIDOIR À SERTIR	2.5	RIC5	80	5	5.4	9	9	150	RIDOIRS CHAPE/CHAPE	M4	-	-	-	-	-	-	RICM4	80	5	9	7	M4	40	
	3	RIC6	95	6	6.3	6	8.5	175		M5	RICS5	120	5	9	6	M5	80	RICM5	92	5	9	7	M5	50
	4	RIC8	105	8	7.5	10	11	200		M6	RICS6	145	6	8.5	7	M6	95	RICM6	105	6	8	8	M6	60
	5	RIC10	125	9	9	12	13	225		M8	RICS8	165	8	11	10	M8	106	RICM8	120	8	11	11	M8	60
	6	RIC12	150	12	12.5	13	21	280		M10	RICS10	195	9	13	12	M10	125	RICM10	152	9	13	12	M10	80
	7	RIC14	165	14	14.2	14	22	320		M12	RICS12	245	12	21	13	M12	150	-	-	-	-	-	-	-
	8	RIC16	190	16	16	17	26	390		M14	RICS14	270	14	22	14	M14	165	-	-	-	-	-	-	-
	10	RIC20	210	19	17.8	20	29	415		M16	RICS16	325	16	26	17	M16	190	-	-	-	-	-	-	-
								M20	RICS20	380	19	29	20	M20	210	-	-	-	-	-	-	-	-	

Dimensions indiquées dans le tableau en mm

Dimensions indiquées dans le tableau en mm

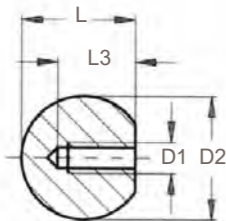
BOULE TARAUDÉE INOX
TARAUDAGE À DROITE**BTI**

Référence	Pour filetage D1	Dimensions (mm)		
		D2	L	L3
BTI/4-15	M4	15	14	9
BTI/5-20	M5	20	18.5	12
BTI/5-24	M5	24	22	15
BTI/6-20	M6	20	18.5	12
BTI/6-24	M6	24	22	15
BTI/8-24	M8	24	22	15
BTI/10-24	M10	24	22	15

POSITIONNEURS D'ANGLE INOX

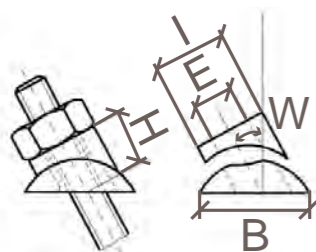
**PAMP**

► Pour poteau plat

Référence	Pour filetage	Dimensions (mm)			H (mm)		W (°)	
		E	I	B	Mini	Maxi	Mini	Maxi
PAMP6	M4-M6	6.4	13	20	9.5	10.5	25	45
PAMP10	M8-M10	10.6	18	24	14	15	25	45

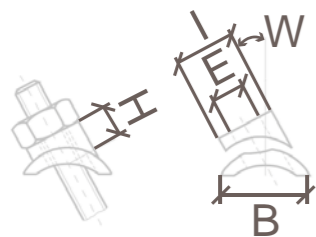
**PAMR**

► Pour poteau rond

Référence	Pour filetage	Dimensions (mm)			H		W (°)	
		E	I	B	Mini	Maxi	Mini	Maxi
PAMR6	M4-M6	6.4	13	20	12	13	25	45
PAMR10	M8-M10	10.6	18	24	16	18	25	45

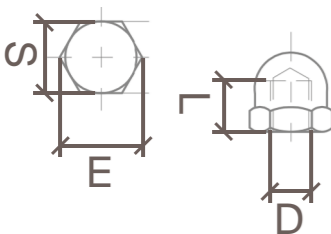
ÉCROU BORGNE
FILETAGE DROITE DIN 1587**EBI**

Référence	Pour filetage D	Dimensions (mm)		
		L	E	S
EBI4	M4	5	7.7	7
EBI5	M5	7.5	8.8	8
EBI6	M6	8	11.1	10
EBI8	M8	11	14.4	13
EBI10	M10	13	18.9	17
EBI12	M12	16	21.1	19
EBI16	M16	21	26.8	24

INSTRUCTIONS ASSEMBLAGE MANUEL DE TERMINAISONS

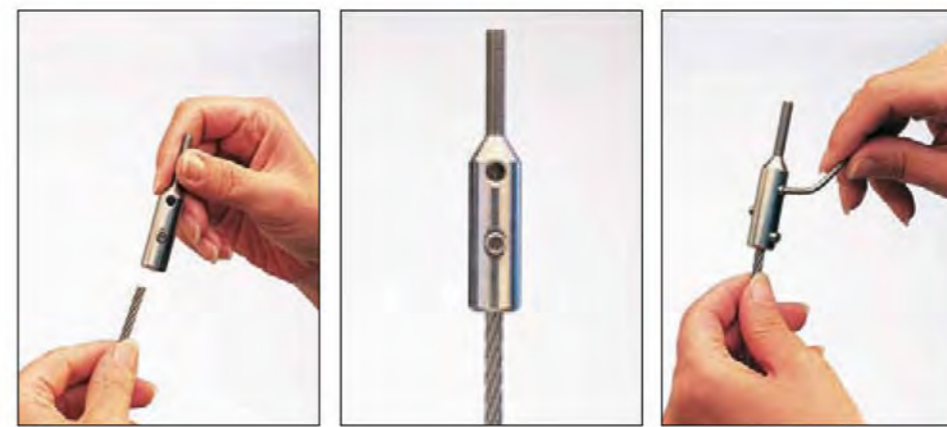

- Dévisser la terminaison à chape ou à oeil, taraudée ou fileté.
- A l'intérieur se trouvent deux clavettes : une clavette jaune pour les constructions de câble 7x7 et 7x19 / une clavette blanche pour les constructions de câble 1x19.
- L'extrémité du câble doit être glissée dans la partie conique.
- Séparez à l'aide d'un objet les fils extérieurs de façon à laisser apparaître la partie inférieure (voir illustration).
- La clavette doit être positionnée à l'intérieur de la rainure et doit se terminer à environ 1 à 2 mm au-dessus de l'extrémité du cône.
- Les câbles extérieurs doivent être vrillés autour de la clavette de façon régulière.
- Assemblez et vissez les deux parties à l'aide de deux clés.
- Notre catalogue sur simple demande : voir ci-contre Décorations et montages spécifiques

TENDEUR POUR CÂBLE INOX OU GALVA

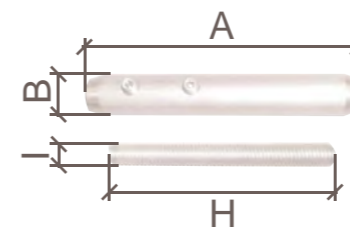
**TSPIG**

- Montage rapide directement sur chantier grâce aux vis pointeaux TOUT INOX

Référence	Pour câble Ø (mm)	Dimensions (mm)			
		A	B	I	H
TSPIG	6	90	14	M8	90

TERMINAISONS STANDARD INOX MONTAGE MANUEL

▶ CHAPE

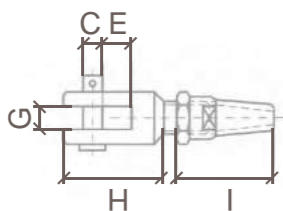

TCMC

Référence	Pour câble Ø (mm)	Dimensions (mm)				
		H	I	E	G	C
TCMC3	3	28	29	14	4.8	5
TCMC4	4	31	31	9	7	6
TCMC5	5	37	36	12	8	8
TCMC6	6	39	49	14	10	8
TCMC8	8	49	47	17	12	10
TCMC10	10	55	64	15	11	12
TCMC12	12	72	75	23	18	19

▶ OEIL

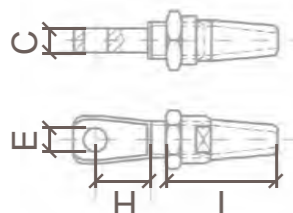

TCMO

Référence	Pour câble Ø (mm)	Dimensions (mm)			
		H	I	E	C
TCMO3	3	21	29	5	5
TCMO4	4	22	31	6	7
TCMO5	5	36	36	8	8
TCMO6	6	36	50	11	9
TCMO8	8	27	47	15	11
TCMO10	10	40	64	16	11
TCMO12	12	44	75	19	19

▶ TIGE FILETÉE À DROITE

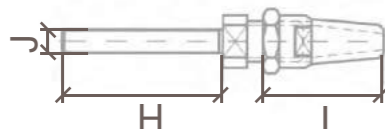

TCMT

Référence	Pour câble Ø (mm)	Dimensions (mm)		
		J	H	I
TCMT3	3	M6	40	29
TCMT4	4	M8	50	31
TCMT5	5	M10	66	36
TCMT6	6	M12	72	49

ACCESSOIRES INOX À VISSER

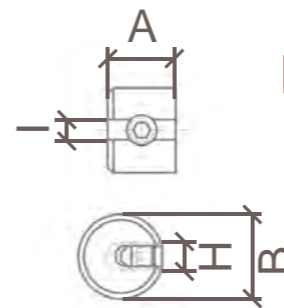

ABI

▶ ARRÊT BUTOIR

Référence	Pour câble Ø (mm)	Dimensions (mm)			
		I	B	H	A
ABI2	1.5+2	2.2	10	M4	8
ABI4	3+4	4.3	15	M8	12
ABI6	5+6	6.3	20	M10	15

▶ MAXI TERMINAISONS

Type	OEIL À VISSER						CHAPE À VISSER								
Référence	TIOMV						TICMSV								
	Filetage	Réf	A	C	H	I	J	Réf	A	C	E	G	H	J	
MAXI TERMINAISONS	20	TIOMV20	164	19.5	M20	15	120	M20	TICMS20	193	19	41	24	M20	120
	22	TIOMV22	196.5	23	M22	18	140	M22	TICMS22	224.5	22	46.5	30	M22	140
	24	TIOMV24	230	25.5	M24	20	170	M24	TICMS24	258	25.4	49.3	30	M24	170
	27	TIOMV27	247.5	28.5	M27	25	180	-	-	-	-	-	-	-	-
	30	TIOMV30	274	32.5	M30	30	200	-	-	-	-	-	-	-	-
	36	TIOMV36	297	35.5	M36	30	220	-	-	-	-	-	-	-	-

Dimensions indiquées dans le tableau en mm - Filetage à droite (possibilité à gauche sur demande)

Type	OEIL TARAUDÉE						CHAPE SOUDÉ TARAUDÉE								
Référence	TIOMT						TICMST								
	Ø câble (mm)	Réf	A	C	H	I	J	Réf	A	C	E	G	H	I	J
MAXI TERMINAISONS	12	TIOMT12	156	19.3	20	12.5	105	TICMST12	189	19	41	24	20	12.5	105
	14	TIOMT14	205	23	25	14.8	140	TICMST14	232	22	46.5	30	25	14.8	140
	16	TIOMT16	232	26	28	17	160	TICMST16	264	25	49.5	30	28	17	160
	19	TIOMT19	302	28.5	34.5	20	200	-	-	-	-	-	-	-	-
	22	TIOMT22	348	33	40.5	23.5	230	-	-	-	-	-	-	-	-
	26	TIOMT26	400	36	46	27.5	280	-	-	-	-	-	-	-	-

Dimensions indiquées dans le tableau en mm

FILETS EN CÂBLE

► Utilisation : architecture décorative intérieure ou extérieure, sécurisation avec garde-corps, contre les chutes de pierres, avalanches et personnes.

► Caractéristiques : Fabrication en câble inox ou galva. Maille losange ou carré.

Nous consulter pour toute configuration :

A préciser :

- le diamètre du câble
- les dimensions du filet
- le nombre de filet
- la fonction du filet
- la configuration du filet (rampant, droit, etc)



CRITÈRES À DÉTERMINER

► ÉTAPE 1 : TYPES DE MAILLE + DIMENSIONS + ORIENTATION MAILLE selon utilisation, environnement, nous consulter (type de filet le plus souvent utilisé : maille losange 60 x 106 mm Ø 1.5 mm)

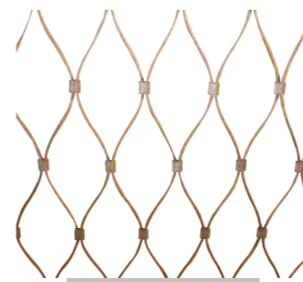

Maille losange

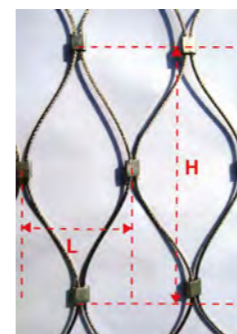

Maille carrée

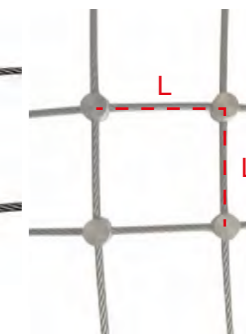

Référence	Ø câble (mm)	Maille losange L x H (mm)	Maille carré L x L (mm)	
DIVIFILETCABLE	1.5	25 x 55.9 ; 30 x 61.6 40 x 75 ; 50 x 90 60 x 106 ; 70 x 124.2 80 x 141	sur demande	
		2		40 x 75.1 ; 50 x 90.5 60 x 106 ; 70 x 124 80 x 141
		3		40 x 74.8 ; 50 x 90.5 60 x 106 ; 70 x 124 80 x 141

► ÉTAPE 2 : CONDITIONNEMENT



Filet seul aux dimensions selon plan

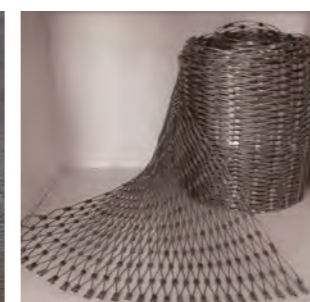

Filet à recouper en nappe ou rouleau



Filet avec cadre section ronde



Filet avec cadre section carrée

Besoin de conseils ? Nous sommes à votre écoute.
Possibilité de forfait pose : nous consulter

GREENSOLUTION®



SOLUTION SUR MESURE

- ▶ Travaux de végétalisation.
- ▶ Différents projets selon taille, complexité et exigences.
- ▶ Allier esthétique et écologie
- ▶ Murs, grattes-ciels, bâtiments,
- ▶ Plantes grimpantes
- ▶ Solution étudiée selon le type de plantes que vous souhaitez mettre en place.

SYSTÈMES

- ▶ Systèmes de câbles
- ▶ Filets en acier inoxydable
- ▶ Autres accessoires
- ▶ Systèmes modulaires
- ▶ Systèmes de treillis



PAS SEULEMENT UNE OBLIGATION LÉGALE : DES VALEURS, UNE ÉTHIQUE.

Loi biodiversité ? Loi énergie climat ?
 Voté au Sénat le 8/11/2019 : loi énergie climat : texte de loi Art. 47 :
 Art. L. 111-18-1. – I. – Dans le respect des objectifs généraux de performance énergétique et environnementale (...) les constructions et installations de plus de 1000 m² (...) ne peuvent être autorisées que si elles intègrent soit un procédé de production d'énergies renouvelables, soit un système de végétalisation basé sur un mode culturel garantissant un haut degré d'efficacité thermique et d'isolation et favorisant la préservation et la reconquête de la biodiversité, (...).

Les textes de loi comporte des obligations d'installations de solutions de végétalisation sur les nouveaux entrepôts et bâtiments commerciaux (objectif pour 2050).

Être en avance sur son temps pour savoir préserver la planète.
 Un pas pour vous, une grande avancée pour le monde.



▶ AVANTAGES :

- Économique : réduction des coûts énergétique du bâtiment
- Prolongation de la durée de vie des façades
- Qualité de vie augmentée :
 - climat agréable et tempéré
 - nuisance sonore diminuée
 - qualité de l'air améliorée
- Équilibre de l'écosystème urbain



BARRES DE CONTREVENTEMENT INOX



- ▶ Barres INOX de toute première qualité
- ▶ Surface polie = un aspect d'une très grande élégance
- ▶ Les barres INOX sont munies d'un embout serti ou d'un filetage extérieur roulé
- ▶ (1kN = 100 kg)

Sur demande : nous consulter.

ÉLINGUES CÂBLE DE SUSPENSION
ACIER

MX2

MXL2

SERVITE

CCC7

Référence	CMU* (kg)	Rupture (kg)	Ø câble (mm)
MX2/L*	60	330	2
MXL2/L*	120	600	2

CMU* : Capacité Maximale d'Utilisation
L* : Longueur à définir selon vos besoins

- ▶ Système rapide de serrage autobloquant
- ▶ Utilisation : luminaire, plafons suspendu, gaine électrique, tuyauterie, panneau publicitaire
- ▶ Coefficient Rupture : 1 : 5
- ▶ Débrayable et réutilisable

Référence	Ø câble maxi (mm)
CCC7	7

arrimage

PARTIE 5



ARRIMAGE - INFORMATIONS

- ▶ Dispositif d'arrimage des charges l'aide de tendeur à cliquet et chaîne (montage suivant besoin)
- ▶ Tableau capacité d'arrimage maximum par diamètre de chaîne
- ▶ LC : tension maximale d'utilisation (en daN)
- ▶ STF : tension à l'aide du tendeur maximal (en daN)
- ▶ Code couleur pour différencier les grades 80, 100 et 120

- ▶ Informations portées sur la plaquette d'identification sur chaque chaîne et tendeur :
- CAPACITÉ : LC en kg
 - MENTION : NE PAS UTILISER POUR LE LEVAGE
 - NOM DU FOURNISSEUR OU FABRICANT : CABLAC
 - NUMÉRO DE LA NORME : EN 12195-3
 - EFFORT DE TENSION TENDEUR : STF en kg
 - IDENTIFICATION : numéro suivant client

TENDEURS ARRIMAGE À CLIQUET POUR CHAÎNE AVEC GOUPILLE DE SÉCURITÉ



▶ GRADE 80



▶ GRADE 100



▶ GRADE 120

CHAÎNE ARRIMAGE POUR PORTE ENGIN



▶ GRADE 80



▶ GRADE 100



▶ GRADE 120

TYPE DE MONTAGE DES CHAÎNES D'ARRIMAGE

Référence	Extrémité 1	Extrémité 2
OPTION 1	Crochet linguet	Crochet linguet
OPTION 2	Crochet linguet	Crochet automatique
OPTION 3	Crochet linguet	Raccourcisseur
OPTION 4	Crochet linguet	Coupe franche
OPTION 5	Crochet automatique	Crochet automatique
OPTION 6	Crochet automatique	Raccourcisseur
OPTION 7	Crochet automatique	Coupe franche
OPTION 8	Raccourcisseur	Raccourcisseur
OPTION 9	Raccourcisseur	Coupe franche

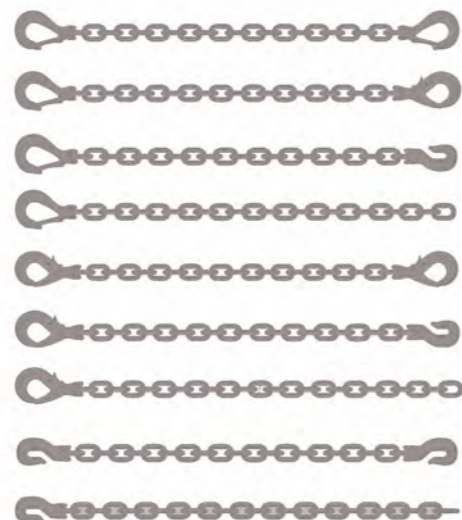

TENDEURS ET CHAINES SELON GRADE

GRADE	GRADE 80					GRADE 100			GRADE 120		
Ø chaîne (mm)	6	8	10	13	16	8	10	13	8	10	13
Capacité maximum LC (daN)	2200	4000	6300	10000	16000	5000	8000	13400	6000	10000	25000
Effort de tension STF (daN)	2000	2000	2500	2500	2500	1900	3000	2500	2000	2500	2500

TENDEUR ARRIMAGE À CLIQUET POUR CHAÎNE

RÉFÉRENCE	R6	R8	R10	R13	R16	R8-10	R10-10	R13-10	R8-12	R10-12	R13-12
Course de serrage (mm)	100	190	203	203	203	145	145	290	145	145	290
Longueur levier (mm)	160	350	350	350	350	237	355	359	237	355	359
Longueur tendeur ouvert (mm)	500	750	770	850	850	500	510	866	500	510	866

CHAÎNE ARRIMAGE POUR PORTE ENGIN

RÉFÉRENCE	CAPP86/L*/OP**	CAPP88/L*/OP**	CAPP10/L*/OP**	CAPP13/L*/OP**	CAPP16/L*/OP**	CAPP108/L*/OP**	CAPP10/L*/OP**	CAPP1013/L*/OP**	CAPP128/L*/OP**	CAPP1210/L*/OP**	CAPP1213/L*/OP**
Capacité maximum LC (daN)	2200	4000	6300	10000	16000	5000	8000	13400	6000	10000	25000

L* : longueur utile / OP** : option de montage aux extrémités : voir tableau ci-contre

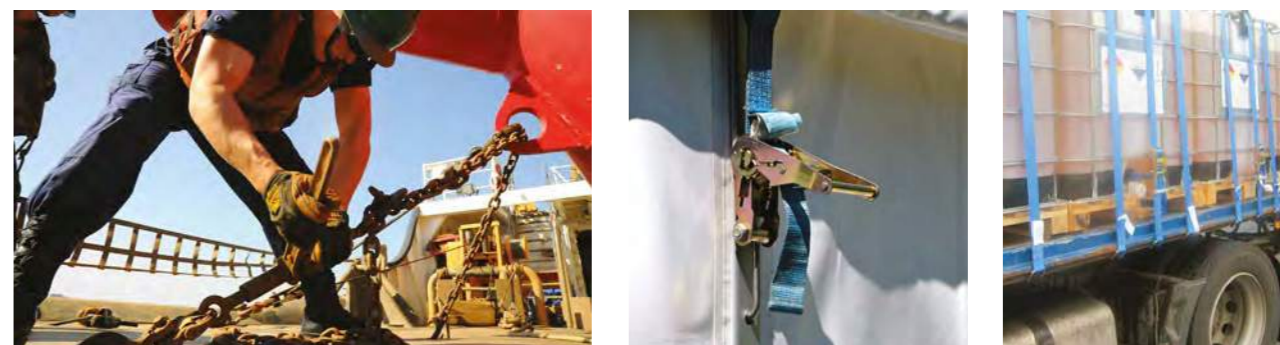

NOTRE GAMME DE SANGLES D'ARRIMAGE

*TMU : TENSION MAXIMALE D'UTILISATION
* STF : FORCE DE TENSION DUE À L'ACTION DU CLIQUET



Référence	906/1002	906/1	803/1	917/1004	917/1	916/1826	916/1005
Utilisation	Bagagère			Camionnette		Intérieure	
Nombre de parties	2	1	1	2	1	2	2
Largeur sangle (mm)	25	25	25	35	35	45	45
Longueur (m)	0.30/5.00	Selon besoin		0.30/5.00	Selon besoin		1.00/4.50
Rupture (kg)	1000	1000	1000	3000	3000	2000	2000
TMU* (kg)	400	400	400	900	900	800	800
STF** (daN)	120	120	120	180	180	250	250

TMU* : Tension Maximale d'Utilisation
STF** : Force de tension due à l'action du cliquet



Référence	811/1	811/1075	811P/1	811P/1006	811P/1065	811P/1075	975/CROCHET
Utilisation	Poids lourd		+ résistant - Poids lourd				Fortes charges
Nombre de parties	1	2	1	2	2	2	2
Largeur sangle (mm)	50	50	50	50	50	50	75
Longueur (m)	Selon besoin	0.30/9.00	Selon besoin	0.30/9.00	0.30/9.00	0.30/9.00	Selon besoin
Rupture (kg)	6000	6000	7500	7500	7500	7500	11000
TMU* (kg)	2000	2000	2500	2500	2500	2500	3500
STF** (daN)	320	320	320	320	320	320	500

TMU* : Tension Maximale d'Utilisation
STF** : Force de tension due à l'action du cliquet



Référence	912/1826	912/1005	1063/1	811IN/1006	811IN/1065	811/1006	811/1065
Utilisation	Intérieure		Bas de rideau	Poids lourd Tendeur inversé		Poids lourd	
Nombre de parties	2	2	1	2	2	2	2
Largeur sangle (mm)	45	45	45	50	50	50	50
Longueur (m)	1.00/4.50	1.00/4.50	0.90	0.30/9.00	0.30/9.00	0.30/9.00	0.30/9.00
Rupture (kg)	2000	2000	2000	7500	7500	6000	6000
TMU* (kg)	800	800	800	2500	2500	2000	2000
STF** (daN)	250	250	-	500	500	320	320

TMU* : Tension Maximale d'Utilisation
STF** : Force de tension due à l'action du cliquet



Référence	975/1067	975/1069	811/1209/1209	811/1209/3018	914/1006W	914/1006W2	914/1014/50
Utilisation	Fortes charges		Rampe porte char	Rampe porte char	Chapiteaux	Chapiteaux	Chapiteaux
Nombre de parties	2	2	2	2	2	2	2
Largeur sangle (mm)	75	75	50	50	50	50	50
Longueur (m)	Selon besoin	Selon besoin	0.30/2.40	0.30/2.40	0.30/1.10	0.30/1.10	0.30/1.10
Rupture (kg)	11000	11000	2500	2500	6000	6000	6000
TMU* (kg)	3500	3500	2500	2500	2000	2000	2000
STF** (daN)	500	500	320	320	320	320	320

TMU* : Tension Maximale d'Utilisation
STF** : Force de tension due à l'action du cliquet

NOTRE GAMME DE SANGLES D'ARRIMAGE
SPÉCIAL VOITURE ET CAMION SUR PLATEAU

Référence	811PP/3 1006M	908/2 1014/1J	908/3J	910/2 1014/1J	910/3J
Nombre de parties	2	2	2	2	2
Largeur sangle (mm)	50	50	50	50	50
Longueur (m)	2.30	2.30	2.30	2.30	2.30
Rupture (kg)	6000	6000	6000	6000	6000
TMU* (kg)	2000	2000	2000	2000	2000
STF** (daN)	250	250	250	250	250

TMU* : Tension Maximale d'Utilisation
STF** : Force de tension due à l'action du cliquet



Référence	910/3 1006	SABPC35	SABPC50	SABCT35	SABCT50
Nombre de parties	2	2	2	2	2
Largeur sangle (mm)	50	35	50	35	50
Longueur (mm)	2.30	2.00	2.00	2.00	2.00
Rupture (kg)	6000	3000	6000	3000	6000
TMU* (kg)	2000	900	2000	900	2000
STF* (daN)	320	180	320	180	320

TMU* : Tension Maximale d'Utilisation
STF* : Force de tension due à l'action du cliquet

- ▶ Autres possibilités de montage : nous consulter
- ▶ Longueurs standards : voir tableau (Autre : nous consulter)
- ▶ Référence SABPC / SABCT : boucle à passer dans les jantes de voitures

NOTRE GAMME DE CROCHETS D'ARRIMAGE



	1213	1202	1017	STS50	1004	1005	1006
Pour sangle largeur (mm)	25	25	25/35	35	35	45	50
Rupture (daN/kg)	500	500	4000	2000	3000	1500	5000



	1065	1075	N50J	1210	1014/50	1012	1826
Pour sangle largeur (mm)	50	50	50	50	50	50	50
Rupture (daN/kg)	5000	5000	5000	4500	5000	3000	1600



	1827	1063	STSC50	3018	1209	1067	1069
Pour sangle largeur (mm)	50	50	50	50	50	75	75
Rupture (daN/kg)	1600	1350	4000	5000	4500	10000	10000

NOTRE GAMME DE TENDEURS D'ARRIMAGE

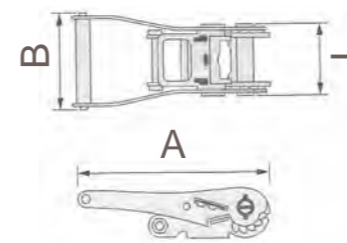

Référence	Largeur sangle (mm)	Rupture (daN/kg)	Dimensions (mm)			Poids (kg)
			I	B	A	
906	25	800	37	50	113	0.210
908	35	3000	55	77	157	0.780
917	35	2000	67	66.5	134	0.410
TS50	50	-	38	66	218	4.100
811	50	2500	72	100	230	0.850
811PPA	50	5000	95	92	235	1.100
910	50	5000	74	92	165	0.935
914/914H	50	5000	105	92	360	1.600
916	50	2000	79	80	133	0.530
975	75	10000	104	138	320	3.250
811IN	50	5000	105	94	330	1.820



906 908 917



TS50 811 811PPA



910 914/914H 916



975 811IN

CHAÎNE NEIGE POUR CAMION / UTILITAIRE / VÉHICULE TOUT TERRAIN À UTILISER EN CAS DE NEIGE OU SUR TERRAIN BOUEUX



SNOW

- ▶ Montage rapide
- ▶ Protection de la roue grâce à une semelle en polyuréthane sous le tendeur
- ▶ Vendu en sac pour faciliter le transport

Référence	Correspondance	Conditionnement	Poids par sac (kg)
SNOW1	selon dimensions		15
SNOW2	pneus : voir tableau ci-dessous	Sac de 3 éléments par roue	14.4
SNOW3			6.6

SNOW 1 (CAMION)		SNOW 2 (CAMION / UTILITAIRE)		SNOW 3 (VÉHICULE TOUT TERRAIN)	
Pneus compatibles	Bord de jante à bord de jante (cm)	Pneus compatibles	Bord de jante à bord de jante (cm)	Pneus compatibles	Bord de jante à bord de jante (cm)
9 x R x 16	77,5	7,5 x R x 20	65	5 x R x 8	41
9 x R x 20	79	8,25 x R x 15	71	6 x R x 9	48,5
10 x R x 15	83,5	8,25 x R x 16	70,5	6,5 x R x 20	55
10 x R x 20	84,5	8,25 x R x 20	70	7 x R x 12	57,5
11 x R x 20	88,5	9 x R x 19,5	65	7 x R x 16	59,5
11 x R x 22	88,5	9,5 x R x 19,5	68	7 x R x 19,5	50,5
11 x R x 22,5	78	10 x R x 17,5	68,7	7 x R x 20	60
12 x R x 20	95	10 x R x 22,5	72,5	7,5 x R x 15	62,1
12 x R x 22,5	84	245 x 70 x 19,5	61,8	7,5 x R x 16	62,5
13 x R x 22,5	89,5	255 x 70 x 19,5	-	8 x R x 17,5	56,2
14 x R x 20	113	275 x 70 x 22,5	69	8 x R x 19,5	58,5
275 x 80 x 22,5	75	275 x 70 x 25,5	-	8 x R x 22,5	59
295 x 75 x 22,5	-	285 x 70 x 19,5	71	8,5 x R x 17,5	58,9
295 x 80 x 22,5	80,5	295 x 60 x 22,5	-	9 x R x 22,5	63
305 x 70 x 19,5	76,5	315 x 70 x 22,5	67	9,5 x R x 17,5	65,6
315 x 60 x 22,5	77			175 x 75 x 16	-
315 x 70 x 22,5	78			185 x 75 x 16	-
315 x 75 x 22,5	-			195 x 75 x 16	-
315 x 80 x 22,5	84			205 x 65 x 17,5	49
335 x 80 x 20	90			205 x 75 x 16	-
365 x 80 x 20	99			205 x 75 x 17,5	53,5
385 x R x 22,5	93			205 x 80 x 15	55,5
400 x 70 x 20	-			215 x 75 x 17,5	55,6
425 x 65 x 22,5	102,7			225 x 75 x 10	58,4
445 x 65 x 19,5	108			225 x 75 x 16	-
445 x 65 x 22,5	108			225 x 75 x 17,5	58,9
				235 x 75 x 17,5	61
				245 x 70 x 17,5	61,5
				255 x 70 x 22,5	64
				265 x 70 x 17,5	58
				265 x 70 x 19,5	66

TAPIS ANTI GLISSE À UTILISER EN COMPLÉMENT DES ACCESSOIRES D'ARRIMAGE



TAG01

▶ En rouleau

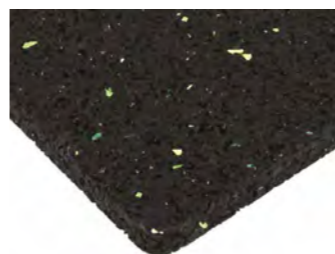

TAG02

▶ En plaque

- ▶ La résistance de frottement entre les matériaux est très variable et dans certains cas, elle dépend de la température et de l'humidité.
- ▶ La force qui est nécessaire pour maintenir des chargements en place est notamment déterminée par ce coefficient de frottement.
- ▶ Ces tapis permettent d'augmenter le coefficient de friction (+ 0.3μ : palette/plancher ; +0.81μ : palette/tapis antiglisse) et de limiter les risques d'accidents liés au glissement de marchandises durant le transport.
- ▶ Utilisation : aussi bien entre le plateau de chargement et le chargement qu'entre les chargements.
- ▶ Matière : 100% caoutchouc recyclé

Référence	Longueur (mm)	Largeur (mm)	Épaisseur (mm)
TAG01	5000	250	8
TAG02	200	100	8

Autres longueurs et épaisseurs possibles : nous consulter

CORNIÈRES DE PROTECTION ET DE MANTENIEN

CPM1.2

CPM

CPMA

CPMN

CPMR

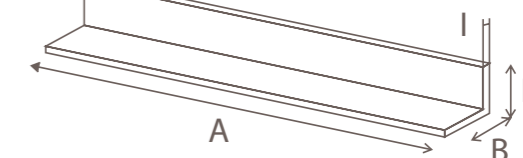

Référence	Couleur	A (m)	B (mm)	H (mm)	I (mm)
CPM1.2	blanche	1.20	130	130	3.5
CPM	blanche	2.40	130	130	3.5
CPMA	blanche alvéolée	2.40	130	170	12
CPMN	noire	2.40	130	160	5
CPMR	rouge	2.40	190	220	5

PERCHE TÉLESCOPIQUE ALU DÉPOSE CORNIÈRE

**PETM**

- Mise en place des cornières depuis le sol : facilité

Référence	Longueur perche mini-maxi (mm)
PETM	1000 - 1700



BARRE ARRIMAGE INTÉRIEURE TÉLESCOPIQUE

**BAR**

- Fixation sur ridelle grâce aux pinces de serrage

Référence	Longueur mini-maxi (mm)
BAR	2300 / 2600

RAIL D'ARRIMAGE POUR CAMION TYPE FRIGO

**3009**

- Rail universel avec trou en forme de serrure
- Fixation : vis ou rivet
- Compatible avec les crochets réf 1005 et 1826

Référence	Longueur (m)
3009	3.00

BARRES DE BLOCAGE TÉLESCOPIQUES

**1811****1867**

- Système de ressort de tension permettant de positionner la barre dans le rail réf 3009

Référence	Longueur mini-maxi (m)
1811	2.30 - 2.55

- Avec patin
- Actionner le cliquet pour appuyer les patins en caoutchouc sur la caisse du véhicule
- Arceau réf 1867HP : permet de maintenir plus de volume

Référence	Longueur (m)
1867	2.35 - 2.70
1867HP	1.76

**1867HP**

INDICATEUR DE TENSION POUR SANGLE D'ARRIMAGE

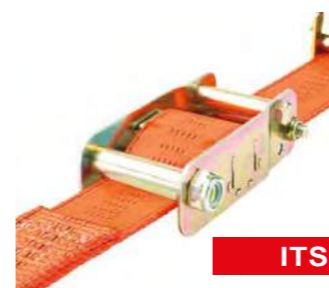
**ITSA**

- Utilisation : permet d'identifier la force appliquée à la sangle avec le tendeur à cliquet

Référence	SHF : force manuelle appliquée mini-maxi (kg)
ITSA	250 / 500

TREUILS POUR SANGLE D'ARRIMAGE

**1860****1880**

- À adapter en fonction de la largeur de la sangle

Référence	Largeur sangle (mm)	Poids (kg)
1860	50-100	1.60
1880	50	3.8

ENROULEUR DE SANGLE 2 MODÈLES

**ES-AIMANT****ES-PLATINE**

Référence	Pour largeur sangle maxi (mm)	Poids (kg)
ES-AIMANT	75	1.070
ES-PLATINE	75	1.970

- Utilisation : enrouler facilement et rapidement vos sangles. A mettre en place sous le châssis de la remorque ou du camion.
- Caractéristiques : Livré sans sangle. Deux modèles disponibles : Avec platine métallique Avec aimant

FILET EN SANGLE ARRIMAGE OU LEVAGE DE CHARGES

**FISA**

- Toutes les caractéristiques sont à définir en fonction de votre besoin : nous consulter

Référence	Largeur sangle (mm)	Dimensions filet (m)
FISA	Selon vos besoins	

SANDOWS



SAN9



SANC



CSANC

Référence	Ø x lg (mm x m)	Poids (kg)
SAN9	Ø9 x 100	5.2
SANC	Ø9 x 0.60	0.065
CSANC	-	0.005

COINS DE PROTECTION



CDP

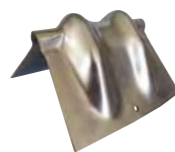

CDPM



CDPA

Référence	Pour sangle largeur maxi (mm)	L x l (mm)	Matière	Poids (kg)
CDP	50	130 x 105	plastique	0.070
CDPA	60	125 x 85	métal	0.380
CDPM	75	150 x 110	métal	0.570

ÉLINGUES REMORQUAGE ET ACCESSOIRES
CROCHET DE BOUCHER

RSC



RSF



RSCH

► Sangle
coulissant dans
l'anneau

► Sangle fixe

► Raccourcisseurs
de chaîne

Référence	Type	Longueur (m)	Capacité 2 brins (kg)
RSC	Textile	1.80	2800
RSF	Textile	1.80	2800
RSCH	Chaîne	2.50	2800

Autres longueurs possibles : nous consulter



CDB

Référence	Capacité (kg)	A (mm)	B (mm)
CDB	5400	250	105

PARTIE 6
manutention

DYNAMOMÈTRE AFFICHAGE DIGITAL ALIMENTATION BATTERIE

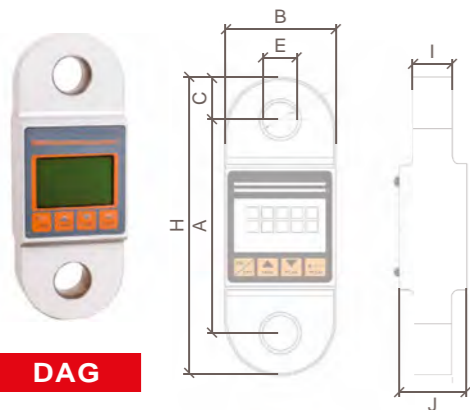

- Utilisation : contrôle de charge / mesure d'effort de traction
- Carter en aluminium anodisé
- Classe de protection électrique : IP65
- Livré sans manille (sur option)

Référence	CMU* (kg)	Dimensions (mm)							Poids (kg)
		A	B	C	E	H	I	J	
DAG1.25	1250	142	85	25	16	190	16	54	0.7
DAG2.5	2500	159	85	28	21	215	25	54	1.35
DAG5.0	5000	168	85	32	27	232	32	54	1.85
DAG10.0	10000	203	100	56	39	315	49	59	3.6
DAG 20.0	20000	210	126	70	55	350	70	70	7

* CMU : Charge Maximale d'Utilisation

DYNAMOMÈTRE AFFICHAGE DIGITAL AVEC COMMANDE À DISTANCE POUR 3.2/6.3/10T ALIMENTATION BATTERIE

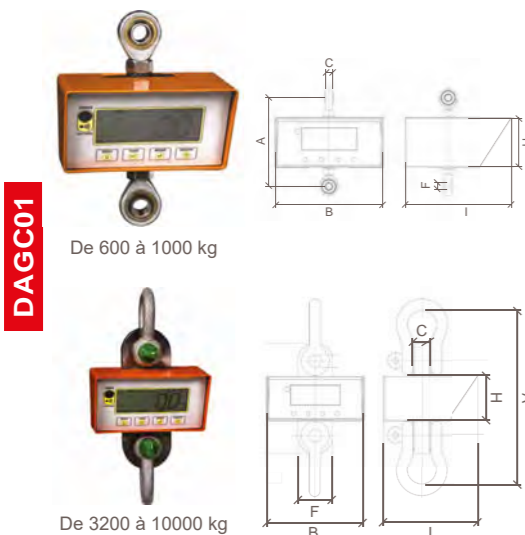

- Utilisation : contrôle de charge / mesure d'effort de traction
- Carter en acier (600 à 1000 kg) / PVC (3200 à 10000 kg)
- Classe de protection électrique : IP65
- Livré sans manille (sur option)

Référence	CMU* (kg)	Dimensions (mm)							Poids (kg)
		A	B	C	F	H	I		
DAGC01-0.6	600	170	158	21	16	87	147	2.3	
DAGC01-1.0	1000	170	158	21	16	87	147	2.3	
DAGC01-3.2	3200	269	188	25	69	86	182	4.7	
DAGC01-6.3	6300	348	188	35	69	86	182	7	
DAGC01-10.0	10000	455	188	50	100	86	182	9.6	

* CMU : Charge Maximale d'Utilisation

MINI PESON ÉLECTRONIQUE AFFICHAGE DIGITAL LÉGER ET COMPACT

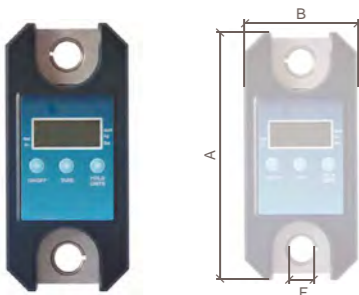

- Utilisation : mesure de petites charges (20 à 200 kg)
- Autonomie 100h
- Livré avec crochet et mousqueton

Référence	CMU* (kg)	Dimensions (mm)			Poids (kg)
		A	B	F	
MP20	20	152	70	16	0.5
MP50	50	152	70	16	0.5
MP100	100	152	70	16	0.6
MP200	200	152	70	16	0.9

* CMU : Charge Maximale d'Utilisation

ÉQUILIBREURS DE CHARGES SELON CATÉGORIES DE CHARGES



► POIDS LÉGER



EQPLE

- Utilisation : suspendre des outils pour les utiliser facilement
- Point de suspension fixe
- Longueur câble réglable
- Capacité de charge réglable (bouton)

► POIDS MOYEN



EQPMO

- Utilisation : suspendre des outils pour les utiliser facilement
- Point de suspension fixe
- Longueur câble réglable
- Capacité de charge réglable (levier)
- Système arrêt de chute (excepté EQPMO1-04)
- Référence EQPMO2 : fixation d'une longueur de câble à des points définis avec déplacement minime de la charge

► POIDS LOURD



EQPLO1

- Utilisation : suspendre des outils pour les utiliser facilement
- Point de suspension pivotant
- Longueur câble réglable
- Capacité de charge réglable (levier)
- Ressort tendu à hauteur désirée après montage outil
- Référence EQPLO1-07 à 17 : fixation d'une longueur définie du câble à des positions variables à l'aide d'un dispositif séparé de commande à distance

Référence	CMU* (kg)	Longueur câble (m)	Poids (kg)
EQPLE-01	0.4-1.0	1.6	0.6
EQPLE-02	1-2	1.6	0.6
EQPLE-03	2-3	1.6	0.7

* CMU : Charge Maximale d'Utilisation

Référence	CMU* (kg)	Longueur câble (m)	Poids (kg)
EQPMO1-01	1 - 2.5	2	2
EQPMO1-02	2 - 4	2	2
EQPMO1-03	4 - 6	2	2.3
EQPMO1-04	6 - 8	2	2.5
EQPMO1-05	2 - 4	2.5	2.9
EQPMO1-06	4 - 6	2.5	3.2
EQPMO1-07	6 - 8	2.5	3.5
EQPMO1-08	8 - 10	2.5	3.7
EQPMO1-09	10 - 14	2.5	4
EQPMO2-01	2 - 4	2.5	3
EQPMO2-02	4 - 6	2.5	3.3
EQPMO2-03	6 - 8	2.5	3.6
EQPMO2-04	8 - 10	2.5	3.8
EQPMO2-05	10 - 14	2.5	4.1

* CMU : Charge Maximale d'Utilisation

Référence	CMU* (kg)	Longueur câble (m)	Poids (kg)
EQPLO1-01	4 - 7	2	5
EQPLO1-02	7 - 10	2	5.5
EQPLO1-03	10 - 14	2	5.5
EQPLO1-04	14 - 18	2	6.5
EQPLO1-05	18 - 22	2	6
EQPLO1-06	22 - 25	2	6.6
EQPLO1-07	10 - 15	2	10.3
EQPLO1-08	15 - 20	2	10.6
EQPLO1-09	20 - 25	2	11.2
EQPLO1-10	25 - 30	2	11.5
EQPLO1-11	30 - 35	2	11.8
EQPLO1-12	35 - 45	2	12.4
EQPLO1-13	45 - 55	2	12.5
EQPLO1-14	55 - 65	2	13.6
EQPLO1-15	65 - 75	2	14.5
EQPLO1-16	75 - 90	2	17.3
EQPLO1-17	90 - 105	2	18

* CMU : Charge Maximale d'Utilisation

PALANS À CHAÎNE
PANTHER® MARQUE CABLAC



▶ MANUEL À CHAÎNE

▶ LEVIER À CHAÎNE ACIER

▶ LEVIER À CHAÎNE ALU



PACLPANT



PLCLPANT



PLCAPANT

▶ Utilisation : levage de charges allant de 250 à 5000 kg suivant le modèle

▶ Utilisation : levage de charges allant de 250 à 6000 kg suivant le modèle

▶ Utilisation : levage de charges allant de 250 à 750 kg suivant le modèle

Référence	CMU* (kg)	Hauteur chaîne levée (m)	Poids (kg)
PACLPANT0.25/3	250	3.00	3.9
PACLPANT0.5/3	500	3.00	7.8
PACLPANT1/3	1000	3.00	11.1
PACLPANT1.5/3	1500	3.00	15.8
PACLPANT2/3	2000	3.00	16.8
PACLPANT3/3	3000	3.00	24.2
PACLPANT5/3	5000	3.00	39.8

Référence	CMU* (kg)	Hauteur chaîne levée (m)	Poids (kg)
PLCLPANT0.25/3	250	3.0	1.84
PLCLPANT0.5/3	500	3.0	2.35
PLCLPANT0.75/3	750	3.0	6.4
PLCLPANT1.5/3	1500	3.0	11.3
PLCLPANT3/3	3000	3.0	19.3
PLCLPANT6/3	6000	3.0	31.3

Référence	CMU* (kg)	Hauteur chaîne levée (m)	Poids (kg)
PLCAPANT0.25/3	250	3.00	1.78
PLCAPANT0.5/3	500	3.00	3.06
PLCAPANT0.75/3	750	3.00	4.21

* CMU : Charge Maximale d'Utilisation

* CMU : Charge Maximale d'Utilisation

CHAÎNE DE LEVAGE CALBRÉE POUR
PALAN MANUEL GRADE 80

Cf p68



CLC



PALANS AVEC LIMITEUR DE CHARGES
USAGE INTENSIF

▶ MANUEL À CHAÎNE

▶ LEVIER À CHAÎNE



PACLP



PLCLP

▶ Utilisation : levage intensif de charges allant de 500 à 10000 kg suivant le modèle
▶ Avec limiteur de charge permettant de diminuer le nombre d'accidents et augmenter la durée d'utilisation du palan

▶ Utilisation : levage intensif de charges allant de 750 à 9000 kg suivant le modèle
▶ Avec limiteur de charge permettant de diminuer le nombre d'accidents et augmenter la durée d'utilisation du palan

Référence	CMU* (kg)	Hauteur chaîne levée (m)	Poids (kg)
PACLP0.5	500	3.00	9
PACLP1.0	1000	3.00	12
PACLP1.5	1500	3.00	16
PACLP2.0	2000	3.00	20
PACLP3.0	3000	3.00	24
PACLP5.0	5000	3.00	37
PACLP10	10000	3.00	68

* CMU : Charge Maximale d'Utilisation

Référence	CMU* (kg)	Hauteur chaîne levée (m)	Poids (kg)
PLCLP0.25**	250	1.5	2.5
PLCLP0.5	500	1.5	5.5
PLCLP0.8	800	1.5	6.5
PLCLP1.6	1600	1.5	10.2
PLCLP3.2	3200	1.5	22
PLCLP6.3	6300	1.5	34
PLCLP9.0	9000	1.5	45

* CMU : Charge Maximale d'Utilisation

** Modèle sans limiteur de charge

ÉLINGUES
ACCESSOIRES DE LEVAGE
CÂBLE
INOX
ARRIMAGE
MANUTENTION
PROTECTION TRAVAIL HAUTEUR
FORESTIER
TIRAGE PLOMB
SPECTACLE
PARC

ÉLINGUES
ACCESSOIRES DE LEVAGE
CÂBLE
INOX
ARRIMAGE
MANUTENTION
PROTECTION TRAVAIL HAUTEUR
FORESTIER
TIRAGE PLOMB
SPECTACLE
PARC

PALAN À LEVIER À CÂBLE



PLCM

- Utilisation : tirer, soulever, abaisser, tendre et fixer.
- Caractéristiques : matière acier

Référence	Capacité (kg)		Ø câble (mm)	Longueur câble (m)	Poids (kg)
	sur 1 brin	sur 2 brins			
PLCM0.5	500	1000	5.5	9.5	6.5
PLCM0.7	700	1400	6.3	6.5	8.3
PLCM0.9	900	1800	8	5.5	15

* CMU : Charge Maximale d'Utilisation

MONTE MATÉRIAUX À CÂBLE



MME

- Utilisation : levage - mini treuil compact et léger
- Fonctionne sur 110V (excepté MME300) et 220-240V monophasé (pour tout modèle)

Référence	Capacité de levage (kg)	Hauteur levage maxi (m)	Vitesse de levage (m/min)	Ø x L câble (mm x m)	Poids (kg)
MME80	80	23	18-30	Ø 4 x 24	18
MME160	160	30	14-22	Ø 4.8 x 31	25
MME230	230	24	9-14	Ø 5 x 25	26
MME300	300	24	9-136	Ø 4.8 x 25	28

* Sur dernière couche

CHARIOTS PORTE-PALAN
DIFFÉRENTS SYSTÈMES POSSIBLES

► MANUEL PAR POUSSÉE

Chariot réglable sur tout type de poutelle
Translation par rotation de l'axe de direction par poussée



CPPA

Simple ouverture

Référence	CMU* (kg)	Ouverture (mm)	Poids (kg)
CPPA0.5	500	64-140	7
CPPA1.0	1000	64-140	12
CPPA2.0	2000	76-165	20.5
CPPA3.0	3000	76-305	36.8
CPPA5.0	5000	88-305	56

* CMU : Charge Maximale d'Utilisation

► DIRECTIONNEL À CHÂÎNE

Chariot réglable sur tout type de poutelle
Translation par manutention de la chaîne
Hauteur chaîne standard : 3m



CPCA

Simple ouverture

Référence	CMU* (kg)	Ouverture (mm)	Poids (kg)
CPCA1.0	1000	64-140	17
CPCA2.0	2000	76-165	25.5
CPCA3.0	3000	76-305	42.8
CPCA5.0	5000	88-305	62
CPCA10.0	10000	125-305	98.4

* CMU : Charge Maximale d'Utilisation

► À AXE FILETÉ

Chariot réglable sur tout type de poutelle
Ajustement simple avec manipulation de la poignée



CAP

Référence	CMU* (kg)	Ouverture (mm)	Poids (kg)
CAP0.5	500	64-180	6
CAP1.0	1000	64-203	8
CAP2.0	2000	76-203	20
CAP3.0	3000	76-203	33
CAP5.0	5000	100-305	60

* CMU : Charge Maximale d'Utilisation

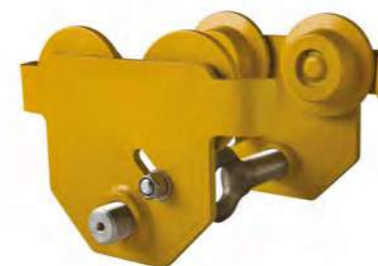

CPPB

Grande ouverture

Référence	CMU* (kg)	Ouverture (mm)	Poids (kg)
CPPB0.5	500	50-305	5.4
CPPB1.0	1000	58-305	9.3
CPPB2.0	2000	66-305	14.8
CPPB3.0	3000	74-305	24.1
CPPB5.0	5000	90-305	41.1

* CMU : Charge Maximale d'Utilisation



CPCB

Grande ouverture

Référence	CMU* (kg)	Ouverture (mm)	Poids (kg)
CPCB0.5	500	50-305	8.9
CPCB1.0	1000	58-305	13
CPCB2.0	2000	66-305	17.8
CPCB3.0	3000	74-305	29.1
CPCB5.0	5000	90-305	46.1

* CMU : Charge Maximale d'Utilisation

CHARIOT GRIFFE À VIS



- Utilisation : point d'attache pour tout travaux de montage effectué sur chantier. Rapide et facile à monter en toute sécurité.
- Caractéristiques : Vis pour le réglage. Dispositif anti-inclinaison et supports anti-casse galets. Galets sur roulements sans entretien.

Référence	CMU* (kg)	Largeur de fer (mm)	Poids (kg)
GFC0.5	500	64-203	6
GFC1.0	1000	63-203	7
GFC2.0	2000	76-203	20

PINCE À VISSER



WF

- Utilisation : Levage horizontal ou vertical de tôles ou pièces. Peut être utilisé à l'envers comme point d'ancrage temporaire.
- Caractéristiques : Double came mobile pour une capacité et sécurité augmentée. 2 oeilletons de levage pour un levage dans tous les sens. Serrage par broche avec filetage très fin (réduit les vibrations, évite le desserrage).

Référence	CMU* (kg)	Plage ouverture (mm)	Poids (kg)
WF0.5	500	3-28	1.5
WF1.0	1000	3-40	2.9
WF2.0	2000	3-45	4.9
WF3.0	3000	6-49	7.2
WF5.0	5000	9-53	10.00

* CMU : Charge Maximale d'Utilisation

PINCE À VISSER AVEC ANNEAU



CBS

- Utilisation : Pour profils HP-100 jusqu'à HP-240 (fer plat à boudin). Applicable à l'envers comme point d'ancrage temporaire.
- Caractéristiques : Serrage par broche fileté.

Référence	CMU* (kg)	Largeur de fer (mm)	Poids (kg)
CBS1.5	1500	100 - 240	3
CBS3.0	3000	100 - 240	6.5

* CMU : Charge Maximale d'Utilisation

GRIFFE À POUTRES



GF

- Utilisation : à fixer sur une poutre : point d'attache fixe pour tout travaux.
- Caractéristiques : Avec grande portée de pince.

Référence	CMU* (kg)	Largeur de fer (mm)	Poids (kg)
GF1.0	1000	75 - 220	3.5
GF2.0	2000	75 - 220	4.5
GF3.0	3000	80 - 320	9.5
GF5.0	5000	80 - 320	11
GF10.0	10000	90 - 320	16

* CMU : Charge Maximale d'Utilisation

TREUIL MANUEL DE TRACTION GALVA OU INOX



TMT



TMTI

- Utilisation : tracter des charges.
- Caractéristiques : Avc frein. Livré sans câble : sur demande. Avec plaque d'installation à visser..

Référence	Capacité couche supérieure (kg)	Ø câble (mm)	Longueur câble (m)	Poids (kg)
TMT01	550	5	20	3.3
TMT03	825	7	20	8
TMT05	1200	8	13	11.5

Référence	Capacité couche supérieure (kg)	Ø câble (mm)	Longueur câble (m)	Poids (kg)
TMTI04	660	7	20	8
TMTI06	960	8	13	11.5

TREUIL MANUEL DE TRACTION À SANGLE



TMTS

- Utilisation : tracter des charges.
- Caractéristiques : Livré sans sangle : sur demande.

Référence	Capacité (kg)	Largeur sangle (mm)	Poids (kg)
TMTS01	550	50	3.3
TMTS05	1200	75	11.5

TREUIL À VIS SANS FIN ROBUSTE GALVA

TMVF

- Utilisation : traction et halage
- Caractéristiques : Avec frein automatique. Poignée sur face. Platine pour fixation murale. Livré sans câble : sur demande.

Référence	Capacité (kg)	Ø câble (mm)	Longueur câble (m)	Dimensions platine (mm)	Poids (kg)
TMVF01	250	5	20	150 x 200	10
TMVF02	500	7	25	180 x 260	16
TMVF03	1000	9	35	300 x 300	40

TREUIL MANUEL DE TRACTION

TMTHR

- Utilisation : traction de charges.
- Caractéristiques : Avec débrayage rapide et frein à charge. Poignée sur côté. Platine pour fixation murale. Livré sans câble : sur demande.

Référence	Capacité (kg)	Ø câble (mm)	Longueur câble (m)	Dimensions platine (mm)	Poids (kg)
TMTHR-0.5	500	6	22	182 x 350	14
TMTHR-1.0	1000	8	25	214 x 350	19
TMTHR-2.0	2000	9	30	230 x 350	25
TMTHR-3.0	3000	10	30	296 x 350	44.5

TREUILS À CÂBLE PASSANT MARQUE TRACTEL TIRFOR®

T5--C

TU-C

- Utilisation : traction et levage. Mêmes fonctions qu'un treuil ou palan manuel
- Caractéristiques : Activer le système grâce au levier. Deux modèles différents :
Série T5 : pour usage occasionnel
Série TU5 : pour usage intensif
Vendu avec 20 mètres de câble.

Référence	Capacité (kg)	Ø câble (mm)	Longueur câble (m)	Poids total (kg)
T508C	800	8.3	20	13.7
T516C	1600	11.5	20	28.9
T532C	3200	16.3	20	52.9

Référence	Capacité (kg)	Ø câble (mm)	Longueur câble (m)	Poids total (kg)
TU8C	800	8.3	20	15.5
TU16C	1600	11.5	20	33.5
TU32C	3200	16.3	20	56

TREUILS À CÂBLE PASSANT GAMME CABLAC

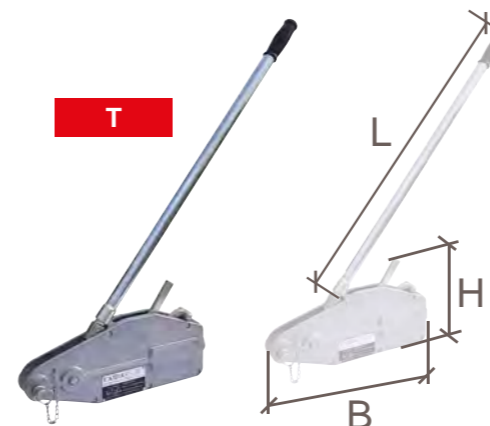
CPT

Extrémités : Appointé soudé / boucle cossée avec crochet linguet oeil

- Utilisation : traction et levage. Mêmes fonctions qu'un treuil ou palan manuel
- Caractéristiques : Manoeuvre à l'aide du levier. Protection contre les surcharges. Avec goupilles de sécurité. Vendu avec 20 mètres de câble (Ext. Appointés soudés / boucle cossée + crochet linguet)

	Référence	Capacité (kg)	Ø câble (mm)	Dimensions (mm)			Poids ensemble (kg)
				B	H	L	
Carter Acier	T800	800	-	426	238	800	15.4
	T1600	1600	-	545	284	692-1200	27.6
	T3200	3200	-	660	325	692-1200	52.3
Carter Alu	T800A	800	-	426	238	800	13.8
	T1600A	1600	-	545	284	692-1200	25.1
	T3200A	3200	-	660	325	692-1200	47.3
Câble seul	CPT/8	800	8.3	-	-	20.00	6.4
	CPT/11	1600	11.5	-	-	20.00	10.8
	CPT/13	3200	16.3	-	-	20.00	22

MINI TREUIL PORTATIF



- Utilisation : levage et traction de charges pour travaux légers
- Caractéristiques : Crochet de suspension pour mise en place facilitée. Système automatique de maintien de la charge.

Référence	CMU* sur un brin (kg)	Ø câble (mm)	Longueur câble (m)	Poids (kg)
TRBAP	300	4.76	12	7.5

* CMU : Charge Maximale d'Utilisation

TRBAP

TREUIL MANUEL MOTORISÉ



- Utilisation : levage, traction et halage
- Caractéristiques : Avec commande directe (longueur câble de commande : 2 mètres). Moteur frein monophasé 230V. IP54.

Référence	Force couche supérieur (kg)	Ø câble (mm)	Longueur câble (m)	Vitesse de levage couche sup (m/min)	Poids (kg)
TRE230 M	500	6	13.5	3.6	27

TRE230M

TREUIL DE TRACTION



TRE12

TRE24

- Utilisation : treuil multifonction pour véhicule : traction, dépannage, etc.
- Caractéristiques : Avec commande à distance détachable.

12 volts		Référence	Capacité traction (kg)	Ø câble (mm)	Longueur câble (m)	Vitesse de levage (m/min)	Poids (kg)
		TRE12-1	2722	7.2	28	2.8	35
		TRE12-2	4082	8	28	2.3	39
		TRE12-3	5445	9.5	28	2.1	44
		TRE12-4	6818	11.5	28	1.3	70

24 volts		Référence	Capacité traction (kg)	Ø câble (mm)	Longueur câble (m)	Vitesse de levage (m/min)	Poids (kg)
		TRE24-1	2722	7.2	28	2.8	35
		TRE24-2	4082	8	28	2.3	39
		TRE24-3	5445	9.5	28	2.1	44
		TRE24-4	6818	11.5	28	1.3	70

TREUILS ÉLECTRIQUES



- Utilisation : levage et traction de charges.



TRE230 230 volts



TRE400 400 volts

Référence	Capacité (kg)	Ø câble (mm)	Longueur câble (m)	Vitesse de levage (m/min)	Poids (kg)
TRE230-0.2	200	6	30	15	34
TRE230-0.3	300	7	30	15	38
TRE230-0.5	500	8	45	21	70

Référence	Capacité (kg)	Ø câble (mm)	Longueur câble (m)	Vitesse de levage (m/min)	Poids (kg)
TRE400-0.5	500	8	35	21	76
TRE400-1.0	1000	10	45	12	145
TRE400-2.0	2000	12	70	12	392
TRE400-3.0	3000	16	70	12	405

TREUIL SUR BATTERIE



TRBA

- Utilisation : levage et transport de petite charge.
- Caractéristiques : sur batterie : capacité : 15 minutes de travail. Témoin sonore et lumineux en cas de surcharge. IP54

Référence	CMU* (kg)	Ø câble (mm)	Vitesse de levage (m/min)	Poids (kg)
TRBA	350	5	4	7.5

* CMU : Charge Maximale d'Utilisation

TREUIL HYDRAULIQUE



DPH3000

DPH4000

DPH6700

Référence	Force couche supérieur (kg)	Ø câble (mm)	Longueur câble (m)	Poids (kg)
DPH3000	3000	10	40	38
DPH4000	4000	12	70	83
DPH6700	6700	12	70	80

- Utilisation : levage, traction et halage
- Caractéristiques : Groupe de réduction à roue en bronze et vis sans fin. Enclenchement et désenclenchement manuel du tambour.

**POULIES
SELON UTILISATION**

▲ POULIE À CHAPE

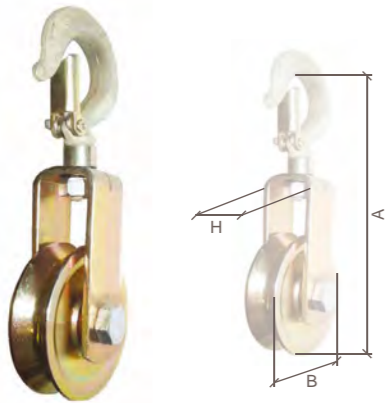

PCAC

- Utilisation : tout usage
- Caractéristiques : réa acier et bague bronze
- Crochet en acier allié avec linguet
- Finition : zinguée bichromatée

Référence	CMU* (kg)	Ø câble (mm)	Ø réas (mm)	Dimensions (mm)			Poids (kg)
				B	A	H	
PCAC0.25	250	6-7	22	80	190	53	1.25
PCAC0.5	500	8-10	25	100	195	50	1.9
PCAC1.0	1000	10-12	30	150	310	68	3.1
PCAC2.0	2000	14-16	30	200	380	85	5.10

* CMU : Charge Maximale d'Utilisation

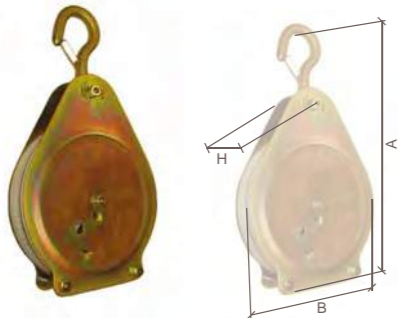
▲ POULIE ARRÊT AUTO

CLIC210

- Utilisation : poulie de renvoi simple utilisable pour hisser et descendre tout type de matériaux de construction et d'échafaudages sur chantier Muni d'un astucieux système d'encliquetage permettant une reprise au cours de la montée Pour corde de diamètre 20 à 30 mm
- Caractéristiques : réa polyamide
- Finition : zinguée bichromatée

Référence	CMU* (kg)	Ø corde (mm)	Ø réas (mm)	Dimensions (mm)			Poids (kg)
				B	A	H	
CLIC210	160	20-30	210	235	430	70	3.5

* CMU : Charge Maximale d'Utilisation

▲ POULIE DE TRACTION

NP

- Utilisation : poulie de traction pour le remorquage, le débardage ou l'élagage
- Caractéristiques : Réa monté sur bague bronze pour 2t/4t Réa monté sur roulements à rouleaux pour 8t
- Finition : peinture

Référence	CMU* (kg)	Ø câble (mm)	Ø réas (mm)	Dimensions (mm)			Poids (kg)
				B	A	H	
NP1651	2000	8-12	110	85	320	85	3.75
NP1652	4000	12-16	152	165	500	125	6
NP1653	8000	16-22	152	165	500	125	15.5

* CMU : Charge Maximale d'Utilisation

**POULIES
SELON UTILISATION**

▲ POULIE CISEAU OUVRANTE

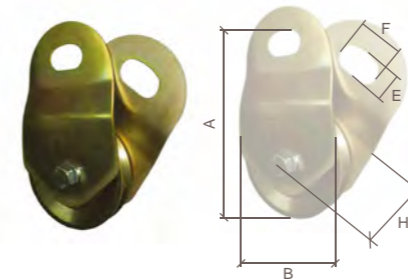

PC

- Utilisation : ouverture par rotation des joues autour de l'axe du réa.
- Caractéristiques : Joues enveloppantes. Réa acier monté sur bague bronze
- Finition : zinguée bichromatée

Référence	CMU* (kg)	Ø câble (mm)	Ø réas (mm)	Dimensions (mm)			Poids (kg)
				B	A	H	
PC16	1600	8-10	100-25	105	185	55	2.2
PC32	3200	11-13	150-30	155	245	75	4
PC50	5000	14-17	200-30	205	315	95	8.6

* CMU : Charge Maximale d'Utilisation

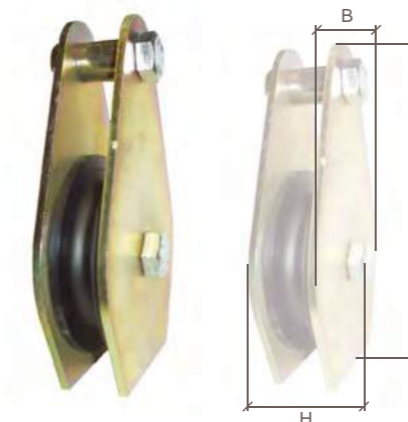
▲ POULIE PRÉDALLE

PRE

- Utilisation : poulie de compensation
- Caractéristiques : réa monté sur entretoise et bague en bronze
- Finition : zinguée bichromatée

Référence	CMU* (kg)	Ø câble (mm)	Ø réas (mm)	Dimensions (mm)			Poids (kg)
				B	A	H	
PRE108	1000	8-10	80 x 19	90	140	44	0.7
PRE110	1000	8-10	100 x 19	110	176	45	1.1
PRE150	1500	11-14	150 x 29	160	267	55	3.5
PRE250	2500	11-14	150 x 29	160	267	55	4
PRE500	5000	11-14	150 x 29	160	267	65	4.9

* CMU : Charge Maximale d'Utilisation

▲ MOUFLE À CORDE LYONNAISE



MLN

- Utilisation : moufle à corde livré par paire dont une avec ringot
- Caractéristiques : réa suivant la CMU (inférieur à 800 kg : nylon / supérieur à 800kg : fonte)
- Finition : zinguée bichromatée

Référence	CMU* (kg)	Ø corde (mm)	Réa (mm)			Dimensions (mm)			Poids (kg)
			Nbre	Ø	Matière	B	A	H	
MLN1503	150	10	2x3	30x13	Nylon	35	155	60	1
MLN2503	250	10	2x3	35x14	Nylon	35	180	65	1.8
MLN3502	350	12	2x2	45x16	Nylon	45	180	58	1.8
MLN5003	500	12	2x3	45x16	Nylon	45	180	75	2
MLN8003	800	16	2x3	60x19	Fonte	75	240	87	5
MLN12503	1250	18	2x3	80x21	Fonte	75	240	87	7.2

* CMU : Charge Maximale d'Utilisation

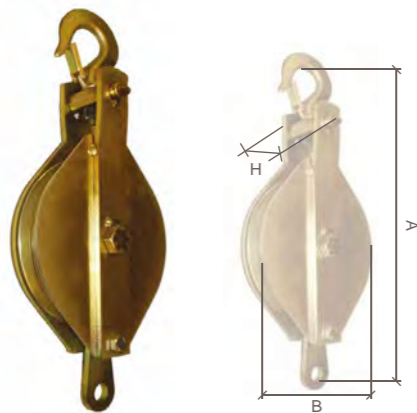
POULIES ET MOUFLES SELON UTILISATION



MFR

- Utilisation : tout usage
- Caractéristiques : suspente par crochet émerillon + linguet de sécurité. Traverse oscillante. Ringôt en pied de poulie. Réa acier monté sur bague bronze. Montage sur roulement
- Finition : zinguée bichromatée ou peinture jaune RAL 1028

► MOUFLES FIXES

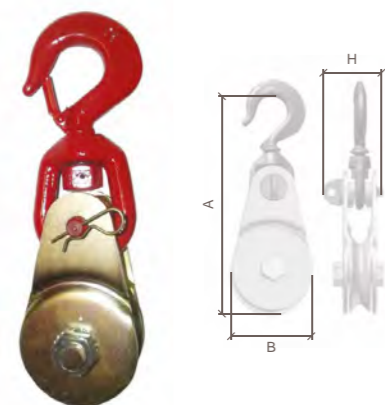

BB

sur bague bronze

RO

sur roulement

- Utilisation : levage, traction, renvoi, offshore.
- caractéristiques : Suspende par crochet émerillon + linguet de sécurité. Réa monté sur bague bronze ou roulements à billes étanches et lubrifiés.

► POULIE DE LEVAGE, TRACTION, RENVOI, OFFSHORE

Référence	CMU* (kg)	Ø câble (mm)	Ø réas (mm)	Dimensions (mm)			Poids (kg)
				B	A	H	
1 RÉA							
MFR25	250	5-6	80	85	220	54	1.8
MFR50	500	7-8	80	85	220	60	2.5
MFR100	1000	8-10	100	105	290	80	3.5
MFR200	2000	10-12	150	155	425	102	6.8
MFR300	3000	13-15	200	205	530	125	8.8
MFR500	5000	16-18	250	255	615	145	20
MFR800	8000	20-22	300	305	700	155	35
MFR1200	12000	24-28	400	405	900	170	85
2 RÉAS							
2MFR100	1000	6-8	100-85	105	310	80	4.7
2MFR300	3000	10-12	150-125	160	460	125	12
2MFR500	5000	11-13	150-125	160	480	130	13
2MFR520	5000	12-14	200-168	210	530	140	17.5
2MFR800	8000	16-18	250-210	260	660	155	34
3 RÉAS							
3MFR500	5000	11	150-125	160	480	140	16
3MFR800	8000	14	200-168	210	530	150	31
3MFR1200	12000	16-18	250-210	260	700	190	55

* CMU : Charge Maximale d'Utilisation

Référence	CMU* (kg)	Ø câble (mm)	Ø réas (mm)	Dimensions (mm)			Poids (kg)
				B	A	H	
BAGUE BRONZE							
BB10	1000	7.5-8	80	86	254	50	2.2
BB20	2000	9-11	80	86	285	65	3.6
BB30	3000	12-16	110	120	342	82	7.2
BB50	5000	12-16	110	120	390	82	8.1
BB51	5000	16-20	150	160	425	82	11
BB80	8000	16-20	150	160	450	105	18
BB82	8000	20-22	200	210	525	105	24
BB125	12500	20-24	150	160	525	145	25
BB127	12500	24-28	200	210	600	145	33
BB150	15000	24-28	400	420	850	180	82
BB152	15000	24-28	200	210	638	120	40
BB200	20000	26-28	200	210	720	145	58
ROULEMENT							
RO83	8000	20-24	300	310	700	137	34.5
RO125	12500	24-28	400	420	790	150	67
RO150	15000	24-28	400	420	850	190	82
RO200	20000	28-30	300	310	840	190	84

* CMU : Charge Maximale d'Utilisation

RÉAS SELON UTILISATION



RPGR

RPGRB

RN

RAL

RAB

RAR

► MATIÈRE : POLYAMIDE

Référence	Dimensions (mm)					Poids (kg)
	Ø A	Ø H	Ø J	B	I	
SIMPLE						
RP25GR	25	17.5	3	10	5.2	0.004
RP35GR	35	25	8	14	5.2	0.006
RP39GR	39	35	4	8.5	6.2	0.008
RP46GR	46	36	5	10.2	6.2	0.01
RP62GR	62	43	6	16.5	12.2	0.04
RP76GR	76	61	10	25	12.2	0.04
RP80GR	80	59	6	24.5	12.2	0.08
RP100GR	100	78	8	25	12.5	0.08
RP120GR	120	98	10	25	12.5	0.12
RP140GR	140	118	10	25	12.5	0.16
RP174GR	174	154	6	17.5	35	0.33
SUR ROULEMENT						
RP38GRB	38	29.5	6.5	-	10	0.03
RP62GRB	62	44	4	-	10	0.05
RP80GRB10	80	59	6	-	10	0.09
RP80GRB12	80	59	6	-	12	0.09
RP100GRB10	100	78	8	-	10	0.10
RP100GRB12	100	78	8	-	12	0.10
RP120GRB	120	98	12	-	20	0.21
POUR CORDE						
RN60	30	24	10	13	6	0.008
RN70	35	28	12	14	7	0.01
RN80	45	35	12	16	8	0.02
RN90	50	39	14	19	9	0.03

► MATIÈRE : ALUMINIUM

Référence	Dimensions (mm)					Poids (kg)
	Ø A	Ø H	Ø J	B	I	
MARINE POUR CORDE						
RAL110	60	51	14	19	9	0.08
RAL125	70	59	16	21	10	0.1
RAL140	80	69	16	21	12	0.15
RAL150	90	79	18	22	12	0.19
RAL170	95	85	20	24	14	0.25
RAL185	110	98	20	25	14	0.3
RAL200	115	102	22	27	16	0.31

► MATIÈRE : ACIER

Référence	CMU* (kg)	Dimensions (mm)					Poids (kg)
		Ø A	Ø H	Ø J	B	I	
SUR BAGUE BRONZE							
RAB80	1 000	80	65	9-11	22	16	0.64
RAB82	1 000	80	60	9-11	28	20	0.94
RAB100	1 600	100	80	8-10	25	16	1
RAB150	2 000	110	76	14-16	35	35	1.6
RAB200	3 000	200	170	14-16	30	20	3
RAB202	3 400	200	160	16-20	45	50	6
RAB250	4 000	250	210	16-18	35	35	4.2
RAB110	5 000	110	76	14-16	35	35	1.6
RAB151	5 000	150	116	16-20	35	35	3.2
RAB152	5 000	150	110	16-20	42	50	2.8
RAB300	6 000	300	250	20-22	45	50	12.1
RAB350	6 000	350	300	20-24	45	50	11.5
RAB153	8 000	150	110	20-24	45	50	3.5
RAB201	8 000	200	160	16-20	45	50	6
RAB203	8 000	200	160	24-28	45	50	5.6
RAB400	8 000	400	344	24-28	50	60	16.9
RABM60	400	60	50	4-5	10	10	0.15
RABM80	400	80	70	5-6	12	12	0.28
RABM100	1 000	100	85	6-7	16	16	0.67
RABM120	1 500	120	100	7-8	18	18	1
RABM150	2 000	150	120	9-11	25	20	1.9
RABM200	3 000	200	170	12-13	25	25	2.7
RABM250	4 000	250	210	13-14	30	30	4.5
RABM300	6 000	300	260	16-18	35	35	7.5
RABM350	6 000	350	300	16-20	40	35	12.5
SUR ROULEMENT							
RAR81	1000	80	63	8-10	28	20	0.62
RAR110	2000	110	95	12-14	30	20	1.25
RAR150	3000	150	125	14-16	32	20	2.9
RARM60	400	60	50	4-5	10	12	0.13
RARM80	400	80	70	5-6	12	12	0.28
RARM100	1 000	100	85	6-7	15	20	0.67
RARM120	1 000	120	105	7-8	18	25	1.42
RARM150	3 000	150	120	9-10	34	30	2
RARM200	3 000	200	170	12-13	36.5	35	3.1
RARM250	4 000	250	210	13-14	49	40	6
RARM300	6 000	300	260	16-18	53	45	8.7
RARM350	7 000	350	290	16-20	58	50	16

CORDES GAMME CABLAC

Il existe toute une gamme de cordage suivant vos besoins :
 - Techniques de fabrication de brins entrecroisés ou torsadés
 - Polyamide, polyester, polypropylène, chanvre
 - Application sécurité, multi usages, manutention, décoration, etc
 Ci dessous : liste exhaustive de produits : nous contacter pour vos besoins spécifiques.
 Couleurs selon stock : besoin spécifique à préciser / Diamètres sur demande
 Conditionnement suivant longueurs



Référence	CPP				CN				D116			DPO			DPP		
Matière	polypropylène (PP)				polyamide (nylon ou PA)				polyamide (nylon ou PA)			polyester préétirée (PES)			polypropylène (PP)		
Type	corde				corde				drisse			drisse			drisse		
Norme	EN699				EN696				-			-			-		
Application	Manutention Élingue levage amarres Filets à grimper Balisage ski				Elingue de levage manutention Corde sécurité Cordage pompiers							Nautique / maritime					
Autres données	Traitement anti UV Faible allongement 20% Imputrescible Flotte dans l'eau Point de fusion : 160°				Bonne résistance abrasion Allongement important 34% Ne flotte pas dans l'eau Point de fusion : 240°							pré-étirement évite l'allongement de la drisse par vent fort					
Couleur	blanche				blanche				blanche			noire			blanche / noire		
Ø corde (mm)	Lg bobine (m)	Nbre torons/brin	Résistance (kg)	Poids (kg/100m)	Lg bobine (m)	Nbre torons/brin	Résistance (kg)	Poids (kg/100m)	Lg bobine (m)	Résistance (kg)	Poids (kg/100m)	Lg bobine (m)	Résistance (kg)	Poids (kg/100m)	Lg bobine (m)	Résistance (kg)	Poids (kg/100m)
	4			275	0.8	-	-	-	-	330	0.85		290	1.05		150	0.68
6		3	590	1.70			735	2.3		700	1.70		660	2.90		300	1.36
8			1040	3			1320	4		1050	3.50	100	1070	4.10	100	575	2.80
10			1380	4.5			2040	6.2		1850	5.90		1500	5.90		850	4.70
12			1950	6.5			2940	8.9	100	2600	7.90		2120	9.10		1000	6.30
14			2690	9			4020	12.2		3700	10	-	-	-	-	-	-
16			3330	11.5			5200	15.8		4200	13.8	-	-	-	-	-	-
18			4250	14.8	100	3	6570	20		5200	17.30	-	-	-	-	-	-
20	100		5120	18			8140	24.5		6000	20.85	-	-	-	-	-	-
22		4	6140	22			9800	30	-	-	-	-	-	-	-	-	-
24			7170	26			11800	35.5	-	-	-	-	-	-	-	-	-
26			8300	30.5			13700	42	-	-	-	-	-	-	-	-	-
28			9440	35.5			15500	48.5	-	-	-	-	-	-	-	-	-
30			10800	40			17400	55.5	-	-	-	-	-	-	-	-	-
32			11900	46	-	-	-	-	-	-	-	-	-	-	-	-	-
36			14900	58.5	-	-	-	-	-	-	-	-	-	-	-	-	-
40			18100	72	-	-	-	-	-	-	-	-	-	-	-	-	-

FILET POLYÉTHYLÈNE POUR CAMION BENNE



DIVFILETTEXTILE



► Utilisation : Protéger les marchandises et éviter tout renversement pendant les trajets (déchets, feuilles, gravats, etc).
 ► Caractéristiques : Dimensions sur mesure : nous consulter.

Référence	Dimensions filet (m)	Dimensions maille (mm)	Ø ralingue (mm)	Ø fil (mm)
DIVFILETTEXTILE	sur mesure	25 48 35 50	4 4 4 4	2 2.3 3 3

AIMANT DE LEVAGE COMPACT À MAIN



MK



PK

► Utilisation : Angle d'utilisation 0 à 90°. Désactivation par inclinaison de la poignée jusqu'à ce que l'aimant se détache.
 Plaque de tôles fines maxi épaisseur 5 mm
 ► Caractéristiques : compact et léger

Référence	CMU* (kg)	Force de traction (kg)	Épaisseur plaque (mm)	Dimensions aimant (mm)		Poids (kg)
				A	B	
PK60	60	35	= 1-2	160	150	1.4
MK120	120	70	= 1-2	140	84	1.4
MK170	170	100	= 1-4	140	116	1.7
MK300	300	180	> 2	160	180	3.5

* CMU : Charge Maximale d'Utilisation

AIMANT COMPACT POUR GRUE



MKKS

- Utilisation : Angle d'utilisation 0 à 90°. Grand œil de levage mobile en 1 direction. Levier d'activation / désactivation de l'aimant. Pour plaque de tôles mini épaisseur 4 mm. Dimensions de plaques max. 1x2mètres : utilisation 1 aimant. Les plaques plus grandes doivent être levées avec 2 ou plusieurs aimants (à l'aide d'un palonnier).
- Caractéristiques : compact et léger

Référence	CMU* (kg)	Force de traction (kg)	Épaisseur plaque (mm)	Dimensions aimant (mm)		Poids (kg)
				A	B	
MKKS/250	250	100	> 4	290	125	7.5
MKKS/500	300	125	> 4	290	180	10.5

* CMU : Charge Maximale d'Utilisation

AIMANT DE LEVAGE COMPACT



- Utilisation : asservissement des machines outils, les installations d'oxycoupage, la charpente métallique, les chantiers de fonderie, etc. Manutention des moules et en général pour toutes les exigences de l'industrie mécanique moderne.



PML

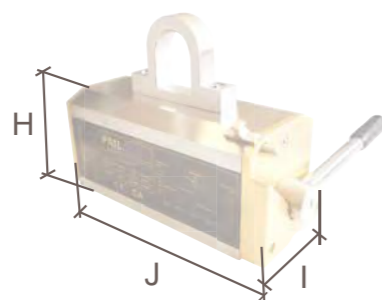

Référence	CMU* (kg)	Dimensions (mm)			Poids (kg)
		J	H	I	
PML-0.1	100	135	65	60	3.5
PML-0.3	300	203	89	87	10
PML-0.6	600	266	109	112	21
PML-1.0	1000	330	125	148	40
PML-2.0	2000	385	145	178	65
PML-3.0	3000	470	145	178	83

* CMU : Charge Maximale d'Utilisation - Pour pièces plates



LS1

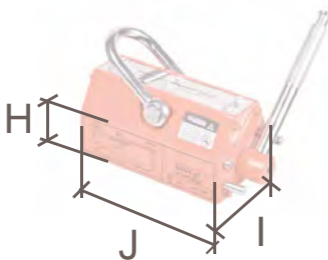

Référence	CMU* (kg)	Dimensions (mm)			Poids (kg)
		H	I	J	
LS1-0.1	100	78	72	94	3.2
LS1-0.4	400	106	94	168	11
LS1-0.6	600	116	116	218	20
LS1-1.0	1000	145	145	272	40
LS1-2.0	2000	170	160	388	74
LS1-3.0	3000	185	185	460	105
LS1-5.0	5000	255	250	568	248

* CMU : Charge Maximale d'Utilisation - Pour pièces plates

CRIC À FÛT MONTANT



DMK

- Utilisation à l'horizontale (la capacité de la plaque dentale latérale est de 70% de la CMU).
- Caractéristiques : Frein automatique incorporé. Poignée de la manivelle rabattable.

	Référence	CMU* (kg)	Hauteur de levage maxi (mm)	Hauteur fourche mini (mm)	Hauteur de construction (mm)	Poids (kg)
SANS POIGNÉE CLIQUET	DMK1.5	1500	350	70	725	12
	DMK3.0	3000	350	75	725	20
	DMK5.0	5000	300	75	725	29
	DMK10.0	10000	300	85	800	42
AVEC POIGNÉE CLIQUET	DMKR1.5	1500	350	70	725	15
	DMKR3.0	3000	350	70	725	23
	DMKR5.0	5000	300	70	725	27

* CMU : Charge Maximale d'Utilisation

CRIC À CLIQUET À LEVIER



DS01

- Utilisation : travaux de levage, traction, écartement, etc.
- Caractéristiques : Équipé d'un limiteur de charge. Capacité mini 50 kg.
- ATTENTION : CMU* en fonction de la levée : voir tableau ci-dessous

	Référence	CMU* maxi (kg)	Levée (mm)	Hauteur de levage maxi (mm)	Hauteur de construction (mm)	Poids (kg)
DS01		3000	300	1200	1215	15
		2250	600			
		1600	900			
		1000	1200			

* CMU : Charge Maximale d'Utilisation

CRIC À PATTE HYDRAULIQUE



RMH

- Utilisation : levage de machines lourdes via la patte ou la tête du cric. Peut être utilisé dans toutes les positions.
- Caractéristiques : Cric rotatif à 360° et levier orientable à 180°. Position de patte très basse. Limiteur de charge. Vitesse de descente réglable. Levier démontable

Référence	CMU* (kg)	Course maxi-mini (mm)		Effort maxi à la manivelle (kg)	Poids (kg)
		à la patte	à la tête		
RMH50	5000	30 - 260	420 - 650	38	25
RMH100	10000	58 - 273	505 - 720	40	35
RMH250	25000	25 - 230	368 - 573	40	102

* CMU : Charge Maximale d'Utilisation

CRIC HYDRAULIQUE BOUTEILLE



HVV



- Utilisation : levage vertical de charges lourdes allant de 2 à 50 tonnes.
- Caractéristiques : avec linguet de sécurité. Dispositif de sécurité contre surcharge. Ne convient pas pour un chargement prolongé

Référence	CMU* (kg)	Hauteur (mm)		Hauteur de réglage (mm)	Poids (kg)
		Mini	Maxi		
HVV2.0	2000	158	298	50	2.2
HVV4.0	4000	168	318	50	2.3
HVV6.0	6000	195	380	60	3.3
HVV8.0	8000	200	385	60	5.0
HVV10.0	10000	200	385	60	5.3
HVV12.0	12000	215	400	60	6.7
HVV16.0	16000	225	425	60	7.7
HVV20.0	20000	235	440	60	10.0
HVV32.0	32000	255	465	-	13.0
HVV50.0	50000	285	465	-	21.0

* CMU : Charge Maximale d'Utilisation

PINCE DE LEVAGE ARTICULÉE UNIVERSELLE



PLOA

- Utilisation : levage et manutention de tôles et poutres.
- Caractéristiques : système de verrouillage à l'ouverture et fermeture : levage en toute sécurité

Référence	CMU* (kg)	Plage de serrage (mm)	Poids (kg)
PLOA0.5	500	0 - 17	2
PLOA1.0	1000	0 - 22	4.8
PLOA2.0	2000	0 - 27	6.5
PLOA3.0	3000	0 - 32	15
PLOA5.0	5000	0 - 50	23

* CMU : Charge Maximale d'Utilisation

PINCE DE LEVAGE ARTICULÉE UNIVERSELLE



PLOAD

Référence	CMU* (kg)	Plage de serrage (mm)	Poids (kg)
PLOAD0.75	750	0 - 13	1.7
PLOAD1.0	1000	0 - 25	3.9
PLOAD2.0	2000	0 - 35	7.3
PLOAD3.0	3000	0 - 35	8
PLOAD4.5	4500	0 - 45	17
PLOAD6.0	6000	0 - 32	22

* CMU : Charge Maximale d'Utilisation

- Utilisation : levage et manutention vertical ainsi que retournement à 180° de tôle ou pièce avec une dureté maximale de 50HRC / 485HB
- Caractéristiques : Oeillet de levage articulé (mobile en deux directions). Came à dents et pivot renforcés pour un meilleur accrochage. Système de verrouillage. La charge minimale doit être au moins 10% de la CMU.

PINCE DE LEVAGE DE POUTRES SUR ÉLINGUE CHAÎNE



PLAST

- Utilisation : levage et transport de poutres en acier en position horizontale et verticale. Centre de gravité de la poutre directement sous l'oeil de levage.
- Caractéristiques : Système de verrouillage.

Référence	CMU* (kg)	Plage de serrage (mm)	Poids (kg)
PLAST1.0	1000	0 - 15	4
PLAST2.0	2000	0 - 20	8
PLAST3.0	3000	0 - 25	16

* CMU : Charge Maximale d'Utilisation

PINCE DE LEVAGE VERTICAL NON MARQUANTE POUR TÔLE



CNM

- Utilisation : levage et manutention vertical de plaques fragiles en acier inox, aluminium, bois ou pierres naturelles. Retournement à 180° d'une plaque.
- Caractéristiques : Système de verrouillage. Mors revêtu de plastique synthétique : non marquante.

Référence	CMU* (kg)	Plage de serrage (mm)	Poids (kg)
CNMPO-0.5	500	1 - 20	6
CNMGO-0.5	500	17 - 37	6
CNM1.0	1000	1 - 30	6.5
CNM1.5	1500	1 - 40	6.5
CNM2.0	2000	1 - 50	15
CNM3.0	3000	1 - 60	15.5

* CMU : Charge Maximale d'Utilisation

PINCE DE LEVAGE MULTIPPOSITIONS POUR TÔLE



PLC

- Utilisation : levage et manutention de tôles. Multiposition.
- Caractéristiques : Prise automatique. Came crantée marque une seule face de la charge. La chaîne permet le basculement et facilite la mise en place de la pince.

Référence	CMU* (kg)	Plage de serrage (mm)	Poids (kg)
PLCPO-1.5	1500	0 - 20	4
PLCGO-1.5	1500	20 - 40	6
PLCPO-3.0	3000	0 - 30	13
PLCGO-3.0	3000	30 - 60	15
PLCPO-4.5	4500	0 - 40	25
PLCGO-4.5	4500	40 - 80	26
PLCPO-7.5	7500	0 - 50	42

* CMU : Charge Maximale d'Utilisation

PINCE DE LEVAGE DE POUTRELLES SUR ÉLINGUE CHÂÎNE



PLM

- Utilisation : levage et transport de poutrelles.
- Caractéristiques : verrouillage sécurisé.

Référence	CMU* (kg)	Plage de serrage (mm)	Poids (kg)
PLM0.5	500	0 - 25	3.4
PLM1.0	1000	0 - 25	5
PLM2.0	2000	0 - 32	9.7

* CMU : Charge Maximale d'Utilisation

PINCE À TÔLE DE LEVAGE - GRANDE OUVERTURE RÉGLABLE - SUR ÉLINGUE CHÂÎNE



TLHG

- Utilisation : Levage et déplacement horizontal des tôles. Toujours utiliser par paire (ou par multiple de ces paires)
- Caractéristiques : tôles avec une dureté maximale de 37HRC / 345HB. La charge minimale doit être au moins 10% de la CMU.

Référence	CMU* unitaire (kg)	Plage de serrage (mm)	Poids unitaire (kg)
TLHG1.5	1 500	3 - 180	9
TLHG1.5L	1 500	3 - 300	11,5
TLHG3.0	3 000	3 - 180	14,5
TLHG3.0L	3 000	3 - 300	15,5
TLHG4.5	4 500	3 - 180	16
TLHG4.5L	4 500	3 - 420	17
TLHG6.0	6 000	3 - 180	20
TLHG6.0L	6 000	3 - 420	23
TLHG9.0	9 000	3 - 180	25,5
TLHG9.0L	9 000	3 - 420	30

* CMU : Charge Maximale d'Utilisation

PINCE À TÔLE FINE DE LEVAGE SUR ÉLINGUE CHÂÎNE



TLHF

- Utilisation : Levage et déplacement horizontal des tôles fines avec une dureté maximale de 37HRC / 345HB. Toujours utiliser par paire (ou par multiple de ces paires)
- Caractéristiques : tôles pouvant se courber si point application plat.

Référence	CMU* unitaire (kg)	Plage de serrage (mm)	Poids unitaire (kg)
TLHG1.5	1 500	3 - 180	9
TLHG1.5L	1 500	3 - 300	11,5

* CMU : Charge Maximale d'Utilisation

PINCE À TÔLE DE LEVAGE SUR ÉLINGUE CHÂÎNE



TLH

- Utilisation : levage et transport de tôles à l'horizontal. Utilisation par paire uniquement. Par paire pour les tôles de faibles dimensions ou par 2 paires pour les tôles de grande dimensions avec un palonnier.
- Caractéristiques : verrouillage sécurisé. Serrage automatique.

Référence	CMU* par pince (kg)	Plage de serrage (mm)	Poids unitaire (kg)
TLH-0.5/120	500	3 - 120	5,3
TLH-0.5/60	500	3 - 60	2,6
TLH-1.1/120	1 100	3 - 120	8
TLH-1.1/60	1 100	3 - 60	4,8
TLH-1.6/150	1 600	3 - 150	15
TLH-1.6/60	1 600	3 - 60	7
TLH-2/150	2 100	5 - 150	21
TLH-2/60	2 100	5 - 60	12
TLH-2.6/150	2 600	5 - 150	18
TLH-2.6/60	2 600	5 - 60	9
TLH-4/150	4 000	5 - 150	27
TLH-5.2/150	5 200	5 - 150	35

* CMU : Charge Maximale d'Utilisation

PINCES HORIZONTALES À TUYAU UTILISATION PAR PAIRE



CPH

- Utilisation : levage et transport des tuyaux en position horizontale. Marquage de CMU et ouverture sur la pince. Utilisation par paire uniquement.
- Caractéristiques : Revêtue d'une gaine plastique extrêmement résistante à l'usure

Référence	CMU* par paire (kg)	Ouverture pince (mm)	Poids par paire (kg)
CPH1.5	1500	40	3.2
CPH3.0	3000	40	3.2
CPH4.0	4000	50	6
CPH6.0	6000	50	6
CPH8.0	8000	70	7.2
CPH10.0	10000	70	10
CPH12.0	12000	70	12
CPH15.0	15000	70	18
CPH20.0	20000	70	20

* CMU : Charge Maximale d'Utilisation

CROCHETS DE LEVAGE POUR TUYAU UTILISATION PAR PAIRE



CLT

- Utilisation : levage et transport des tuyaux en béton, plastique, composite, etc.
- Caractéristiques : Conçu en acier mécano soudé avec une semelle longue et cintrée pour une bonne répartition de la charge.

Référence	CMU* unitaire (kg)	Ouverture pince (mm)	Poids unitaire (kg)
CLT0.5	550	160	5.7
CLT1.1	1100	210	11.4
CLT1.6	1600	260	21
CLT2.2	2200	310	33

* CMU : Charge Maximale d'Utilisation

PINCE DE LEVAGE DE FÛT



CVA

► Utilisation : levage et transport de fûts acier. Toujours garder le fût en position verticale. Pour plus de stabilité : utiliser 2 ou plusieurs pinces simultanément
 ► Caractéristiques : Système de verrouillage automatique. Livré avec manille lyre.

Référence	CMU* (kg)	Ouverture pince (mm)	Poids (kg)
CVA	500	0 - 17	1.6

* CMU : Charge Maximale d'Utilisation

PINCE DE LEVAGE DE FÛT



CVB

► Utilisation : levage et transport de fûts acier. Système de verrouillage manuel. Toujours garder le fût en position verticale. Centre de gravité toujours sous oeillet de levage.
 ► Caractéristiques : Système de verrouillage automatique. Livré avec manille lyre.

Référence	CMU* (kg)	Ouverture mâchoire (mm)	Poids (kg)
CVB	500	0 - 25	7.1

* CMU : Charge Maximale d'Utilisation

PINCE DE LEVAGE POUR FÛT UNIVERSELLE DRUMGRAB® LEVAGE ET RETOURNEMENT HORIZONTAL ET VERTICAL



DG10

► Utilisation : levage et retournement horizontal et vertical de fût synthétique ou métallique, ouvert ou fermé

Référence	CMU* (kg)	Ø fût (mm)	Capacité fût (L)	Poids (kg)
DG10	1000	570-670	220	8

* CMU : Charge Maximale d'Utilisation

ÉLINGUE LEVAGE FÛT POSITION HORIZONTALE GRADE 80



PVS

► Utilisation : levage et transport horizontal des fûts en acier.
 ► Caractéristiques : longueur de chaîne calculée pour des fûts standard avec une hauteur max. de 880mm.

Référence	CMU* (kg)	Composition	Poids (kg)
PVS	1000	1 x Anneau simple 2 x Mailles de raccordement 1,8m x Chaîne de levage Ø 6 mm 2 x Crochets pour fûts	3.7

* CMU : Charge Maximale d'Utilisation

PINCE TRI CROCHET - OU - ÉLINGUE CHAÎNE AVEC PINCES TRI CROCHET



PTR

► Utilisation : levage et manutention de tuyaux en béton. Montage de 3 pinces sur une élingue chaîne.



ELPTR

Référence	CMU* (kg)	Ouverture pince (mm)	Poids (kg)	Référence	CMU* (kg)	Ouverture pince (mm)	Ø x lg chaîne (mm x m)	Poids (kg)
PTR1	500	40 - 120	7.7	ELPTR1	1500	40 - 120	Ø6 x 1.50	26
PTR2	1000	90 - 150	14	ELPTR2	3000	90 - 150	Ø8 x 2.00	60

* CMU : Charge Maximale d'Utilisation

* CMU : Charge Maximale d'Utilisation

PINCE BI CROCHET - OU - ÉLINGUE CHAÎNE AVEC PINCES BI-CROCHETS



PZP

► Utilisation : levage et manutention de regards en béton. Montage de 2 pinces sur une élingue chaîne.



ELPZP

Référence	CMU* (kg)	Ouverture pince (mm)	Poids (kg)	Référence	CMU* (kg)	Ouverture pince (mm)	Longueur chaîne (m)	Poids (kg)
PZP-0	120	10 - 50	3	ELPZP-0	240	10 - 50	selon besoin	selon composition
PZP-1	600	10 - 90	8	ELPZP-1	1200	10 - 90		
PZP-2	1200	90 - 140	13	ELPZP-2	2400	90 - 140		
PZP-3	2000	140 - 210	17	ELPZP-3	4000	140 - 210		

* CMU : Charge Maximale d'Utilisation

* CMU : Charge Maximale d'Utilisation

PINCE MANUELLE POSE BORDURE TROTTOIR



PBT01

- Utilisation : levage et manutention manuelle de bordure de trottoir.
- Caractéristiques : 2 poignées ergonomiques. Avec système autobloquant. Dispositif anti-dévers. Finition peinture époxy.

Référence	CMU* (kg)	Longueur bordure à lever (m)	Poids (kg)
PBT01	120	1.00	9

* CMU : Charge Maximale d'Utilisation

PINCE MANUELLE RÉGLABLE POSE BORDURE TROTTOIR AVEC ANNEAU CENTRAL



PZC-L

- Utilisation : levage et manutention manuelle de bordure de trottoir.
- Caractéristiques : 2 poignées ergonomiques. Avec anneau central

Référence	CMU* (kg)	Ouverture réglable (mm)	Poids (kg)
PZC-L	200	500-1000	12

* CMU : Charge Maximale d'Utilisation

PINCES POSE BORDURE MODÈLES SELON RÉGLAGE



Levage manuel ou avec engin

PZC

PZC-M



Levage avec engin

PZC-30

PZC-60

PZC-40

PZC-70



Levage avec engin

PZV

PZV-M

- Utilisation : levage et manutention de bordure.
- Différentes références selon type de levage, poids et encombrement de la pièce à lever.

Référence	CMU* (kg)	Ouverture réglable (mm)	Poids (kg)
PZC	150	30 - 200	13
PZC-M	500	30 - 200	15
PZC-30	600	200 - 300	25
PZC-40	600	300 - 400	32
PZC-50	400	450 - 600	41
PZC-60	400	600 - 700	60
PZV	150	20 - 140	8
PZV-M	300	20 - 140	9.5

* CMU : Charge Maximale d'Utilisation



PINCES UNIVERSELLES MODÈLES SELON RÉGLAGE ET CAPACITÉ - LEVAGE PAR ENGIN



PZM-FG



PZM-F



PZM-T

- Caractéristiques : avec patins rotatifs : permet de redresser la pièce manutentionnée.

Référence	CMU* (kg)	Ouverture réglable (mm)	Poids (kg)
PZM-F10G	1200	20 - 100	20
PZM-F25G	1000	100 - 250	22
PZM-F35G	1000	200 - 350	29

* CMU : Charge Maximale d'Utilisation

- Caractéristiques : avec patins fixes

Référence	CMU* (kg)	Ouverture réglable (mm)	Poids (kg)
PZM-F10	1200	20 - 100	15
PZM-F15	1200	30 - 150	16
PZM-F30	1200	150 - 300	22

* CMU : Charge Maximale d'Utilisation

- Caractéristiques : avec patins fixes

Référence	CMU* (kg)	Ouverture réglable (mm)	Poids (kg)
PZM-T26	1200	10 - 160 160 - 260	25
PZM-T50	1200	200-300 300-400 400-500	28

* CMU : Charge Maximale d'Utilisation

PINCES DE LEVAGE POUR PROFILÉS MODÈLES SELON TYPE DE CHARGES À LEVER - UTILISATION PAR PAIRE



PL

- Utilisation : levage et manutention horizontal de profilés type IPN.
- Caractéristiques : pince semi automatique. Utilisation par paire avec un palonnier (CMU x 2)

Référence	CMU* unitaire (kg)	Ouverture réglable (mm)	Poids unitaire (kg)
PL1.0	1100	0 - 200	5.2
PL2.0	2100	0 - 300	14.5
PL3.0	3200	0 - 300	19.8
PL4.0	4200	0 - 300	27

* CMU : Charge Maximale d'Utilisation



PLA

- Utilisation : levage et manutention horizontal de tubes et ronds.
- Caractéristiques : pince semi automatique. Utilisation par paire avec un palonnier (CMU x 2)

Référence	CMU* unitaire (kg)	Ouverture réglable (mm)	Poids unitaire (kg)
PLA0.5	550	50 - 100	6
PLA1	110	100 - 200	12
PLA2	2100	200 - 320	28
PLA3	3200	300 - 450	48

* CMU : Charge Maximale d'Utilisation

PINCE DE LEVAGE POUR BLOCS



PLB

- Utilisation : levage et manutention de blocs parallélépipédiques (surface non grasse)
- Caractéristiques : pince semi automatique. Mors revêtu de polyuréthane : non marquante.

Référence	CMU* (kg)	Plage de serrage (mm)	Poids (kg)
PLB0.5/100	500	0 - 100	9
PLB0.5/250	500	100 - 250	11
PLB0.5/500	500	200 - 500	18
PLB1.0/200	1 000	0 - 200	23
PLB1.0/500	1 000	200 - 500	46
PLB1.0/800	1 000	500 - 800	71
PLB1.0/1000	1 000	700 - 1000	95
PLB3.0/500	3 000	200 - 500	130
PLB3.0/800	3 000	500 - 800	177

* CMU : Charge Maximale d'Utilisation

PINCE DE LEVAGE POUR TUYAUX



PZTU

- Utilisation : levage et manutention de tuyaux en béton. Avec système de commutation automatique pour le levage et la dépose du tuyau.

Référence	CMU* (kg)	Plage de serrage pour tube Ø (mm)	Poids (kg)
PZTU-15	500	100 - 150	sur demande
PZTU-30	500	250 - 350	
PZTU-50	1000	450 - 550	
PZTU-75	2000	660 - 750	
PZTU-120	2000	850 - 1050	

* CMU : Charge Maximale d'Utilisation

PINCE DE LEVAGE POUR TUYAUX



PZTUV

- Utilisation : levage et transport de tout type de tuyaux ou système de coulage de forme verticale ou conique.
- Caractéristiques : système de coulissage dans l'axe permet le maintien de la pièce en position verticale.

Référence	CMU* (kg)	Plage de serrage (mm)	Poids (kg)
PZTUV-30	500	250 - 350	25
PZTUV-50	1000	450 - 550	65
PZTUV-99	2000	850 - 1050	70

* CMU : Charge Maximale d'Utilisation

CÉ DE LEVAGE ET DE RETOURNEMENT



CR

- Utilisation : levage et/ ou retournement de la position horizontale à la verticale et inversement
- Caractéristiques : Sabot articulé permettant un transport sécurisé de la charge par blocage. Poignée de guidage.

Référence	CMU* (kg)	Ouverture réglable (mm)	Poids (kg)
CR0.5	500	50-120	6
CR1.0	1000	70-140	9
CR2.0	2000	100-200	12

* CMU : Charge Maximale d'Utilisation

PATINS ROULEURS
FIXES OU DIRECTIONNELS

- Utilisation : chariot à plateforme pour déplacer et manutentionner des charges lourdes.
- Caractéristiques : Plateforme avec revêtement en caoutchouc antidérapant .
Deux modèles : Galets fixes ou Galets directionnels : équipé d'un timon.



PRF

► FIXE



PRD

► DIRECTIONNEL

Référence	Capacité (kg)	Galets		Dimensions plateau (mm)	Poids (kg)
		Nbre	Matière		
PRF2.0-N	2000	2	Nylon	180 x 110 x 115	5
PRF3.0-N	4000	4	Nylon	400 x 220 x 105	10
PRF4.0-N	4000	4	Nylon	215 x 180 x 115	10
PRF6.0-N	6000	6	Nylon	415 x 210 x 105	14
PRF12.0-P	12000	6	Polyamide	280 x 215 x 115	26

Référence	Capacité (kg)	Galets		Dimensions plateau (mm)	Poids (kg)
		Nbre	Matière		
PRD3.0N	3000	4	Nylon	310 x 255 x 105	15
PRD6.0N	6000	8	Nylon	630 x 400 x 115	50
PRD12.0A	12000	8	Acier	630 x 400 x 115	66

ENSEMBLE PATINS ROULEURS



- Utilisation : Déplacement des machines lourdes sur distances de manutention courte
- Caractéristiques : Comprend 4 patins, 2 plateaux rotatifs, 2 timons et 2 barres de liaison. Livrés dans une caisse de stockage et de transport avec une poignée de traction appropriée. La vitesse de manutention ne peut pas dépasser le 5 m/min.



TS

Référence	CMU* (kg)	Dimensions plateau (mm)	Ø galets (mm)	Poids (kg)
TS20	20000	120 x 120 x 108	18	50
TS30	30000	120 x 120 x 117	24	58
TS60	60000	130 x 130 x 140	30	92

* CMU : Charge Maximale d'Utilisation

PATINS MOBILES



- Utilisation : déplacement et manutention de charges lourdes.
- Caractéristiques : Galets en polyuréthane. Livré avec barre d'attelage et barre de liaison.
Sur réf. I60S et I90S : barres de liaison repliables. Modulable (I90LS = I90L + I90S). La capacité de charge totale est égale à la somme de charges individuelles.



Référence	Capacité (kg)	Galets		Dimensions plateforme (mm)	Longueur barre attelage (mm)	Amplitude du positionnement (mm)	Poids (kg)
		Dimensions (mm)	Nombre				
I90L	9000	Ø 85 x 87	12	525 x 785 x 110	1200	-	62.5
I90S	2 x 4500	Ø 85 x 87	2 x 6	270 x 238 x 110	-	300 - 1100	42
I90LS	18000	-	-	-	-	-	104.5
I120L	12000	Ø 85 X 87	16	525 X 988 X 110	1200	-	73
I120S	2 X 6000	Ø 85 X 87	2 X 8	291 X 380 X 110	-	300 - 1100	53
I120LS	24000	-	-	-	-	-	126
IX16LS	32000	Ø 140 X 85	16	-	1500	220 - 1800	254
IX24LS	48000	Ø140 X 85	24	-	1500	320 - 1600	307
IX32LS	64000	Ø140 X 85	32	-	1500	420 - 1600	372
IX40LS	80000	Ø140 X 85	40	-	1500	550 - 1600	426
IX48LS	96000	Ø140 X 85	48	-	1500	700 - 1600	619

LEVIER ROULANT



TRH15

- Utilisation : Permet de soulever facilement des charges lourdes.
- Caractéristiques : Tube en acier.

Référence	CMU* (kg)	Longueur levier (mm)	Longueur levier (mm)	Ø galets (mm)	Poids (kg)
TRH15	1500	2000	2000	100 x 55	13

* CMU : Charge Maximale d'Utilisation

BARRE SÉPARE-TÔLE
SÉCURISER LA MANUTENTION DES TÔLES

BST

- Utilisation : permet la manutention facilitée des tôles. A glisser entre deux tôles pour faire effet de levier. Intervention sécurisée : évite les coupures.

Référence	Longueur mini-maxi (mm)	Largeur pointe (mm)	Longueur pointe (mm)	Poids (kg)
BST	830-1290	40	267	6.2

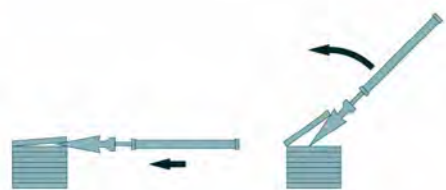

TRANSPALETTES



PT

STANDARD



PTE01

PLATEFORME BASSE

	Référence	Capacité (kg)	Dimension (mm)	Largeur d'une fourche (mm)	Hauteur mini fourche (mm)	Matière roues directionnelles	Matière roues fourches	Poids (kg)
STANDARD	PTS-25TPP	2500	1150 x 540	160	85	Polyuréthane	Polyuréthane	75
	PTC-25SPR	2500	800 x 540	160	85	Caoutchouc	Polyuréthane	75
	PTK-25TPR	2500	1000 x 540	160	85	Caoutchouc	Polyuréthane	75
	PTS-25TPR	2500	1150 x 540	160	85	Caoutchouc	Polyuréthane	75
	PTS-25TNN	2500	1150 x 540	160	85	Nylon	Nylon	75
	PTL-18TNN	1800	1500 x 540	160	85	Nylon	Nylon	80
	PTZ-30TNN	3000	1150 x 540	160	85	Nylon	Nylon	90
BAS	PTE01	2000	1150 x 540	160	55	Polyuréthane	Polyuréthane	72

TRANSPALETTE AVEC PLATEFORME HAUTE
MANUEL OU ÉLECTRIQUE

PTHE



PTHM

- Utilisation : déplacer et lever des charges lourdes à hauteur d'une table.
- Caractéristiques : Transpalette électrique combiné avec la hauteur d'une table élévatrice. Grande stabilité. Ergonomique.

Référence	CMU* (kg)	Modèle	Dimensions (mm)	Hauteur levage maxi (mm)	Largeur fourche (mm)	Hauteur mini fourche (mm)	Poids (kg)
PTH-E	1000	électrique	1190 x 580	800	160	85	150
PTH-M	1000	manuel	1190 X 560	800	160	85	128

* CMU : Charge Maximale d'Utilisation

COMBINÉ TRANSPALETTE / TABLE ÉLÉVATRICE ÉLECTRIQUE



HC

- Utilisation : déplacer et lever des charges lourdes à hauteur d'une table. Transpalette transformé en table élévatrice grâce à l'ajout d'un plateau.
- Caractéristiques : Levage avec une pédale. Vitesse de descente contrôlée par une poignée.

Référence	CMU* (kg)	Dimensions (mm)	Hauteur levage maxi (mm)	Largeur fourche (mm)	Hauteur mini fourche (mm)	Poids (kg)
HC-50	500	1115 x 530	835	160	85	122
HC-100	1000	1115 x 530	835	160	85	150

* CMU : Charge Maximale d'Utilisation

TABLE ÉLÉVATRICE MOBILE MANUELLE



HT

- Utilisation : déplacer et lever des charges lourdes.
- Caractéristiques : Système hydraulique trop-plein pour une meilleure sécurité. Pédale de levage. Vitesse de descente contrôlée à l'aide d'une manivelle. Équipées de 2 roues fixes et 2 roues pivotantes avec freins.

Référence	CMU* (kg)	Dimensions plateau (mm)	Hauteur levage maxi (mm)	Hauteur mini (mm)	Ø galet (mm)	Poids (kg)
HT15	150	700 x 450	765	260	100	41
HT25	250	815 x 500	910	310	125	78
HT50	500	1010 x 520	1010	420	150	118
HT50D	500	1010 x 520	1585	435	150	168
HT75	750	1010 x 520	1010	420	150	120
HT100	1000	1010 x 520	955	430	150	145

* CMU : Charge Maximale d'Utilisation



HTD

CHARGEUR DE CHARIOT ÉLÉVATEUR MANUEL



SL

- Caractéristiques : Treuil équipé de frein. Roues directionnelles en polyuréthane freiné. Roues de fourche - simple : polyuréthane.

Référence	CMU* (kg)	Largeur fourche (mm)	Hauteur levage maxi (mm)	Longueur fourche (mm)	Hauteur totale (mm)	Poids (kg)
SL-50	500	160-690	90-1500	1000	2030	146
SL-100	1000	540	90-1500	1150	1930	182

* CMU : Charge Maximale d'Utilisation

TABLE ÉLÉVATRICE FIXE



HS

- Utilisation : Permet de travailler à hauteur. Utilisation pour tout travaux dans une fosse.
- Caractéristiques : Mécanisme de ciseaux en acier massif. Protection anti-surcharge. Avec commande filaire et bouton arrêt urgence.

Référence	CMU* (kg)	Dimensions plateforme (mm)	Durée levée (sec)	Hauteur mini maxi (mm)	Poids (kg)
HS1-01	1000	820 x 1300	0.75	205-1000	160
HS1-04	1000	1000 x 1700	1.1	283-1343	210
HS2-01	2000	850 x 1300	1.5	230-1050	235
HS2-06	2000	1000 x 2000	2.2	250-1300	375
HS4-06	4000	1200 x 2200	2.2	300-1400	505

* CMU : Charge Maximale d'Utilisation

FOURCHES DE CHARGEMENT À UTILISER AVEC UNE GRUE

**MBR****RPHM**

Réglage manuel par anneau de tête.
Réglable en hauteur et en largeur.
Deux modèles selon CMU et dimensions.

Référence	CMU* (kg)	Hauteur réglable (mm)	Largeur maxi (mm)	Poids (kg)
MBR-1.0	1000	1000-1450	1000	110
MBR-1.5	1500	1000-1600	1000	145
MBR-2.0	2000	1200-1800	1000	160
MBR-2.5	2500	1200-1800	1000	215
MBR-3.0	3000	1200-1800	1000	225

* CMU : Charge Maximale d'Utilisation

Référence	CMU* (kg)	Hauteur réglable (mm)	Largeur maxi (mm)	Poids (kg)
RPHM1	1000	1300-2000	900	130
RPHM2	2000	1300-2000	900	2000
RPHM3	3000	1300-2000	900	250
RPHM5	5000	1300-2000	1000	370

* CMU : Charge Maximale d'Utilisation

**MBRA****RPHA**

Répartition équilibrage automatique.
Réglable en hauteur et en largeur.
Deux modèles selon CMU et dimensions.

Référence	CMU* (kg)	Hauteur réglable (mm)	Largeur maxi (mm)	Poids (kg)
MBRA-1.5	1500	1000-1600	1000	155
MBRA-2.0	2000	1200-1800	1000	170
MBRA-2.5	2500	1200-1800	1000	240
MBRA-3.0	3000	1200-1800	1000	250

* CMU : Charge Maximale d'Utilisation

Référence	CMU* (kg)	Hauteur réglable (mm)	Largeur maxi (mm)	Poids (kg)
RPHA1	1000	1300-2000	900	140
RPHA2	2000	1300-2000	900	220
RPHA3	3000	1300-2000	900	280
RPHA5	5000	1300-2000	1000	380

* CMU : Charge Maximale d'Utilisation

CROCHET POUR FOURCHE

**TZH**

► Utilisation : permet de fixer des appareils de levage sur l'une des fourches du chariot élévateur (attention : respecter CMU d'une seule fourche)
► Caractéristiques : Fixation sécurisée à l'aide de 2 vis de serrage. Avec crochet à linguet pivotant pour un levage en toute sécurité.

Référence	CMU* (kg)	Passage fourche (mm)	Poids (kg)
TZH1	1000	150	7.2
TZH3	3000	150	10.8
TZH5	5000	150	17.3
TZH5G	5000	200	24.7

* CMU : Charge Maximale d'Utilisation

PENDERIE / RANGEMENT ACCESSOIRES DE LEVAGE

**PENFI**

- Penderie pour rangement de vos accessoires de levage = durée de vie optimisée
- Existe en modèle FIXE ou MOBILE
- Option : avec barre antivol + cadenas

**PENMO**

Conception sur mesure BUREAU D'ÉTUDES



Notre bureau d'études **DEMARCHI MANUTENTIONS** vous propose des **solutions adaptées à toutes vos problématiques de levage et de manutention**.
Études réalisées sous logiciel de CAO **Solidworks** avec module de calcul intégré.
Simulation des déformations sous charge.
Dimensionnement des agrès de levage conformément aux normes en vigueur.
Fabrication régionale*



Portiques

PORTIQUE

PORTIQUE D'ATELIER :
- Fixe ou roulant
- Portée, hauteur sous fer et capacité à définir selon vos besoins.

Potences

Capacités : de 150 à 10000 kg selon modèle

POTENCE murale triangulée 180° profil IPE

PMT



Potence murale triangulée 180° profil creux

PMTC



Potence murale inversée 180° profil IPE

PMI



Potence sur fût triangulée 270° avec IPN

PFT



Potence sur fût inversé 270° avec IPN

PFI



Potence sur fût rotation totale

PRT



Palonniers

Différentes configurations possibles selon vos besoins : monopoutre, en croix, cadre, fixe ou réglable, faible hauteur, modulable, etc.



PALF

Palonnier monopoutre



PALR

Palonnier monopoutre réglable



PALECAR

Palonnier écarteur modulable : de 1 à 2000 tonnes.
Assemblage de modules en fonction de la longueur et de la charge de la pièce à déplacer. Encombrement réduit, facilité de montage et une multitude d'adaptations.



PALCAD

Palonnier cadre



PALBIG

Palonnier croix



PALDEV

Palonnier dévidoir

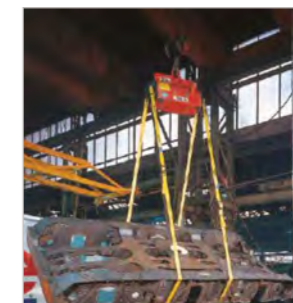

ROTOMAX®

PALONNIER retournement

Existe en différentes version :
- Sangle
- Chaîne
- Fixe
- Réglable



SOLUTION CLÉ EN MAIN
Fabrication, livraison, pose et mise en service

SOLUTIONS DE LEVAGE ET MANUTENTION
Une problématique = une solution



ACCESSOIRES DE LEVAGE



Pince de levage

Pince de levage
automatiqueLevage de pièce
spécifiqueLevage palonnier
tubulaire avec aimantsLevage de coffrages de
banches

AGRÈS DE LEVAGE

Cé
de levageBrosse
neigeAccessoire
bloc frein

Problématique d'encombrement ? Complexité de la pièce à lever ? Centre de gravité à déterminer ? Environnement spécifique ? Espace confiné ?
Les produits standards ne correspondent pas à votre besoin ?

Notre Bureau d'études vous propose ses services pour des solutions adaptées.
ACCESSOIRES SPÉCIFIQUES

À partir de **votre cahier des charges** : nous concevons des produits uniques appropriés pour vos manutentions et vos conditions de travail.

- Déplacement sur site possible pour répondre au mieux à vos attentes.
- Mise en plan 2D
- Modélisation en 3D sur logiciel
- Simulation avec note de calculs
- Réalisation de dossiers complets avec notice d'utilisation.
- Pose sur site par nos équipes.

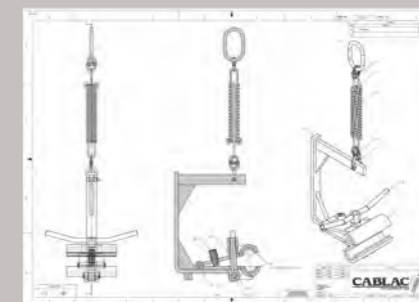

Types de clientèle : industrie, BTP, transport, etc.

Références clients : Alstom, Hussor, Latesys, Aubert et Duval, SNCF, Vinci, Eiffage, etc.



PALAN ÉLECTRIQUE À CHAÎNE



SR

► Utilisation : levage de charges.
 ► Caractéristiques : 400V, 3 phases 50 Hz – commande TBT 24 V, IP 55, classe d'isolation F. Hauteur perdue réduite. Facteur de marche important grâce au moteur de levage refroidi à l'air. Limiteur de couple. Hauteur de levée 3 m (distance max entre le crochet haut et bas). Hauteur de commande 1,8 m TBT 24 V avec fin de course haut et bas. Câble d'alimentation l = 1 m et bac à chaîne. Partie haute avec crochet (sauf SR110 et SR111 : avec platine de suspension).

Référence	CMU* (kg)	Moteur (kW)	Hauteur maxi levage (m)	Vitesse de levage (m/min)	Classe FEM (ED%)	Poids (kg)
SR0.125-01	125	0.55	30	8	60	16
SR0.125-02	125	0.32/0.08	30	8/2	60/40	16
SR0.25-01	250	0.32/0.08	30	8/2	50/25	17
SR0.25-02	250	0.55	30	8	50	17
SR0.5-01	500	0.32/0.08	15	4/1	50/25	18
SR0.5-02	500	0.7	25	8	40	18
SR0.5-03	500	0.9/0.2	17	8/2	60/25	45
SR1.0-01	1000	0.7	12	4	40	20
SR1.0-02	1000	1.1	17	6	40	45
SR1.0-03	1000	1.1/0.2	17	6/1.5	60/25	45

* CMU : Charge Maximale d'Utilisation



FAH

FBH

► Utilisation : levage de charges.
 ► Caractéristiques : 400 V 3 phases 50 Hz. Limiteur de charge. IP54. Fin de course haut et bas. Hauteur de commande avec décharge de traction : 1,8 m. Commande TBT 24 V avec boîte à boutons suspendu. Câble d'alimentation de 4 m. FAH : 1 vitesses de levage
 FBH : 2 vitesses de levage.

Référence	CMU* (kg)	Moteur (kW)	Hauteur maxi levage (m)	Vitesse de levage (m/min)	Classe FEM (ED%)	Poids (kg)
FAH05/500	500	0.9	30	7	40	43
FAH10/1000	1000	1.6	30	7.6	40	56
FAH20/2000	2000	1.6	15	3.8	40	64
FAH30/3000	3000	1.6	10	2.5	40	78
FBH05/500	500	0.9/0.25	30	7	40	43
FBH10/1000	1000	1.6/0.4	30	7.6	40	56
FBH20/2000	2000	1.6/0.4	15	3.8	40	64
FBH30/3000	3000	1.6/0.4	10	2.5	40	78

* CMU : Charge Maximale d'Utilisation

LIGNE D'ALIMENTATION
SELON CONFIGURATION

ALIM

PARTIE 7

Travail en hauteur

HARNAIS DE SÉCURITÉ
GAMME CABLAC

P03



P05



P61E



P70



P71E



P50HV



P12PRO



P32PRO



P52PRO



PB11



PB70

Référence	Taille	Caractéristiques				Type de harnais			Poids (kg)
		Point d'attache sternal	Point d'attache dorsal	Point d'attache ventral	Point d'attache latéral	Harnais antichute	Harnais maintien au travail	Harnais de suspension	
P03		X	X			X			0.690
P05		X	X		X	X	X		1.120
P61E		X	X		X	X	X	X	1.880
P70		X	X	X	X	X	X	X	1.660
P71E		X	X	X	X	X	X	X	1.720
P50HV	M-XL	X	X		X	X	X		1.460
P12PRO			X			X			1.115
P32PRO		X	X			X			1.315
P52PRO		X	X		X		X		1.650
PB11					X		X		0.470
PB70				X	X		X	X	0.990

* Autres tailles : sur demande.

SACS DE TRANSPORT



AX011



AX008



AX010



AX012



AX013

Référence	Dimensions (mm)	Capacité (L)	Matière	Poids (kg)
AX011	600 x 300 x 300	33	PVC renforcé	0.550
AX008	420 x 400	16	PVC renforcé	0.400
AX010	450 x 380 x 380	36	PVC renforcé	0.600
AX012	800 x 400 x 400	80	PVC renforcé	0.950
AX013	580 x 300 x 200	20	PVC renforcé	0.540

CASQUES - PROTECTION



CA131

- Utilisation : industriel
- Coussin de protection
- Avec ventilation
- Tour de tête : 55-62 cm

Référence	Matière	Poids (kg)
CA131	Textile avec renfort	0.100
HA005	ABS	0.300
HA008	Polycarbonate	0.490



HA005

- Léger
- Réglable avec jugulaire (4 points)
- Visière courte
- Avec ventilation
- 3 positions de réglage pour la tête.



HA008

- Très résistant
- Avec harnais en sangle 6 points et bande anti-transpiration
- Avec ventilation amovible
- Adapté pour combiner avec casque anti bruit
- Lunette de protection
- Réglable avec jugulaire (4 points)



LONGES DE SÉCURITÉ
GAMME CABLAC



LB101 **LB100** **LB102**

Référence	Largeur sangle Ø corde (mm)	Longueur (m)
LB101	Ø 10.5	
LB100	Ø 12	
LB102	Ø 10.5	
ABM-LB101	Ø 10.5	
ABM-LB102-AZ023	Ø 10.5	
ABM-LE101-AZ002	35	
ABM-2LE101-AZ022	35	

Plusieurs possibilités
sur demande



ABM-LB101 **ABM-LB102-AZ023** **ABM-LE101-AZ002** **ABM-2LE101-AZ022**

MOUSQUETONS
GAMME CABLAC



AZ011 **AZ012** **AZ014** **AZ017**

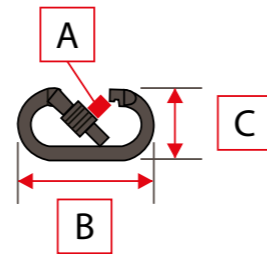

AZ011T **AZ012T** **AZ014T** **AZ017T**



AZ022 **AZ023**

Référence	Matière	A x B x C (mm)	Poids (g)
AZ011	Acier	18x110x60	160
AZ012	Alu	21x110x64	75
AZ014	Alu	24x113x73	95
AZ017	Acier	25x113x71	200
AZ011T	Acier	18x108x60	170
AZ012T	Alu	21x110x64	80
AZ014T	Alu	24x117x72	100
AZ017T	Acier	25x113x71	200
AZ022	Acier	53x220x150	500
AZ023	Alu	56x240x120	490

CORDES STATIQUE / SEMI STATIQUE / DYNAMIQUE



LL

LL-SEMI

LL-DY

STATIQUE

- Utilisation : usage courant, manutention, guidage, système de retenue, tirer, lever
- Polyester
- Caractéristiques : Allongement < 3%

Référence	Ø corde (mm)
LL060	6
LL080	8
LL110	10.5
LL120	12

SEMI STATIQUE

- Utilisation : travail en suspension / système de rappel
- Polyester
- Caractéristiques : Allongement entre 3 et 8%

Référence	Ø corde (mm)
LL110SEMI	10.5

DYNAMIQUE

- Utilisation : loisirs / escalade
- Polyester
- Caractéristiques : Allongement 20%

Référence	Ø corde (mm)
LL108DY	8
LL110DY	10

ANNEAU DE SANGLE



AZ900

Référence	Longueur utile (m)	Largeur sangle (mm)
AZ900/0.6	0.6	20
AZ900/0.8	0.8	20
AZ900/1	1	20
AZ900/1.2	1.2	20
AZ900/1.5	1.5	20
AZ900/2	2	20

PINCE D'ANCRAGE INOX



AZ200

Référence	Longueur (mm)	Ouverture pince (mm)
AZ200	346	81

LIGNE DE VIE PROVISOIRE HORIZONTALE
AVEC SAC

AE320

Référence	Longueur sangle (m)	Poids (kg)
AE320	20.00	5.00

- Utilisation : sécuriser déplacement en toiture. Pour 3 personnes maxi.
- Caractéristiques : Avec tendeur à cliquet. Poignée en plastique. Sac compris pour rangement facilité.

ANTICHUTES



À SANGLE



WR100

À RAPPEL À SANGLE



WR020



WR025



WR040

À CÂBLE



CR200



CR300

	Référence	Longueur sangle/câble (m)	Largeur sangle ou Ø câble (mm)	Poids (kg)
SANGLE	WR100	6.00	17	1.8
	WR020/1.8	1.80	17.5	1.070
	WR020/2.0	2.00	17.5	1.100
	WR020/2.3	2.30	17.5	1.150
	WR025	2.35	17.5	1.270
	WR040/1.8D	1.80	18.5	2.050
CÂBLE	CR200/6	6.00	Ø 4	5.10
	CR200/10	10.00	Ø 4	5.30
	CR200/12	12.00	Ø 4	5.90
	CR200/15	15.00	Ø 4	6.10
	CR300/20	20.00	Ø 4	11.25
	CR300/28	28.00	Ø 4	11.65

ANTICHUTE CORDE BLOQUEUR SUR CORDE



AC060

- Utilisation : sécuriser déplacement en toiture.
- Caractéristiques : Compris descendeur, absorbeur et crochet carabine.

Référence	Ø corde (mm)	Longueur (m)
AC060/10	12	10.00
AC060/15	12	15.00
AC060/20	12	20.00
AC060/25	12	25.00
AC060/30	12	30.00
AC060/50	12	50.00

PLAQUETTE PÉRIODIQUE D'INSPECTION
PINCE PERFORATRICE

AY004



AY005

La réglementation en vigueur oblige chaque utilisateur à faire contrôler à minima une fois par an tous ces accessoires de protection antichutes.

- Utilisation : identifier visuellement chaque élément contrôlé.
- Caractéristiques : Marqueur visuel : permet de tenir à jour le registre de sécurité. Plaquette en plastique souple.

Référence	Longueur totale (mm)	Dimensions plaque (mm)
AY004	215	60 x 90
AY005	-	-

PROTECTION collective et individuelle

Solution globale pour la sécurité du travail en hauteur

Études de vos besoins, plans et devis selon vos cahiers de charges.
Déplacements possibles sur site pour préconisations.
Favoriser les protections collectives plutôt qu'individuelles.
Nos équipes de pose interviennent dans toute la France pour sécuriser vos toitures.

Catalogue dédié
CABLACSECU sur demande

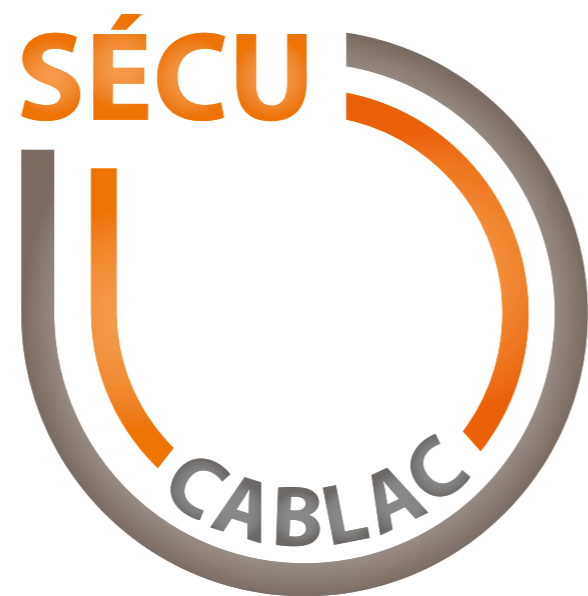

Passerelle de franchissement



Échelle à crinoline



Saut de loup et échelle à crinoline



Ligne de vie



Garde-corps autoportant



Ligne de vie



Passerelle



Échelle à crinoline



Ligne de vie



Échelle à crinoline

ACCESSOIRES DE LEVAGE ÉLINGUES
CÂBLE
INOX
ARRIMAGE
MANUTENTION
PROTECTION TRAVAIL HAUTIEUR
FORESTIER
TIRAGE PLOMB
SPECTACLE
PARC

ÉLINGUES
ACCESSOIRES DE LEVAGE
CÂBLE
INOX
ARRIMAGE
MANUTENTION
PROTECTION TRAVAIL HAUTIEUR
FORESTIER
TIRAGE PLOMB
SPECTACLE
PARC

ÉLINGUES
ACCESSOIRES DE LEVAGE
CÂBLE
INOX
ARRIMAGE
MANUTENTION
PROTECTION TRAVAIL HAUTEUR
FORESTIER
TIRAGE PLOMB
SPECTACLE
PARC

ÉLINGUES
ACCESSOIRES DE LEVAGE
CÂBLE
INOX
ARRIMAGE
MANUTENTION
PROTECTION TRAVAIL HAUTEUR
FORESTIER
TIRAGE PLOMB
SPECTACLE
PARC

PROTECTIONS PÉRIPHÉRIQUES PROVISOIRES

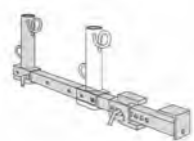

PIPEDR

PINCE IPE DROITE
► Caractéristiques : débord réglable jusqu'à 70 cm. Ecartement maxi : 220 mm

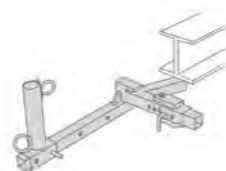

PIPEBO

PINCE IPE BOUT DE PANNE
► Caractéristiques : Ecartement maxi : 135 mm

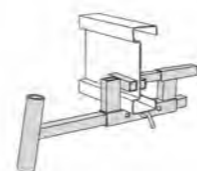

PIACR

PINCE POUR ACROTÈRE
► Caractéristiques : Ecartement maxi : 80 mm.

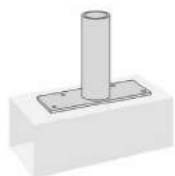

PLADR

PLATINE DROITE
► Caractéristiques : à visser, sortie droite

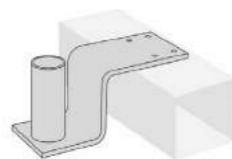

PLADE

PLATINE DÉPORTÉE
► Caractéristiques : à visser, sortie déportée



AGF34

AGF49

AGRAFE POUR FILET
► Caractéristiques : 2 tailles différentes.



PO2BL

POTEAU 2 BLOQUEURS
► Caractéristiques : Ø 40 mm - Lg 1.40 m. Comptable avec PLADE/PLADR/PIPEDR/PIPEBO



LIGMA

LISSE GALVANISÉE
► Caractéristiques : à manchon / Ø 33.7 mm / Lg 3.00 m avec goupille clips



POBT

POTEAU AVEC BLOC TUBE
► Caractéristiques : Ø 40 mm / Lg 1.10 m



FA10

FILET DE PROTECTION PÉRIPHÉRIQUE

► Utilisation : protection provisoire chantier
► Caractéristiques : corde

Référence	Dimensions maille (mm)	Ø ralingue (mm)	Ø fil (mm)
FA10	100 x 100	14	4.75



FILETMANUT

► Utilisation : approvisionnement sur chantiers
► Caractéristiques : cordage polyamide câblé avec ralingue + boucles à chaque angle

Référence	Dimensions maille (mm)	Dimensions filet (m)
FILETMANUT	100 x 100	3 x 3 ; 4 x 4 ; 5 x 5 ou sur demande

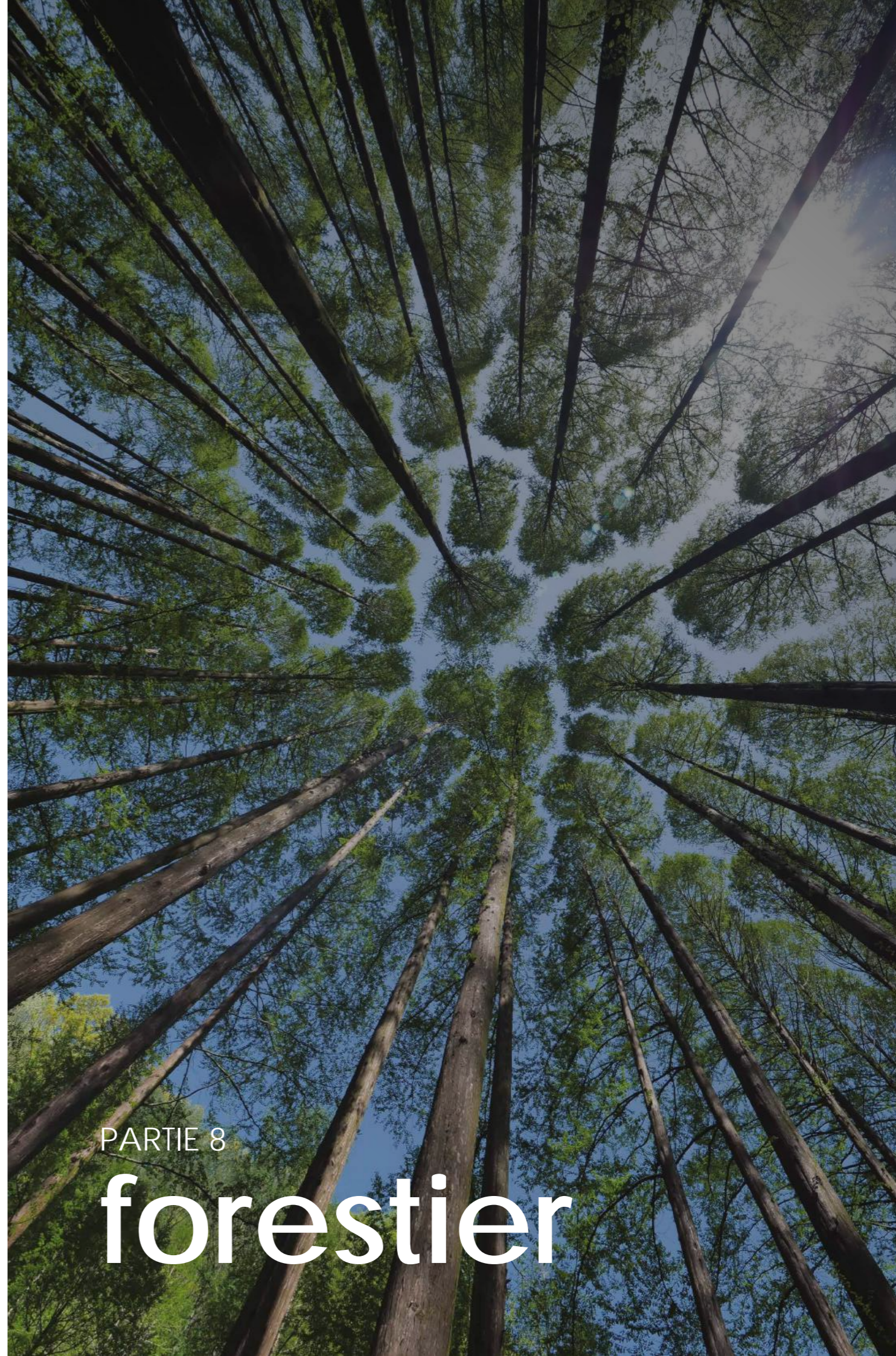

PARTIE 8

forestier

CÂBLES FORESTIERS
GAMME CABLAC - CONDITIONNEMENT SELON LONGUEUR

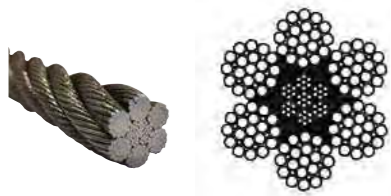

FILLER

FILLER
Construction : 6 x 25
Clair graissé
Ame métallique
Croisé : droit
Nuance : 1960N/mm²
Robuste et souple

Référence	Ø câble (mm)	Rupture (kg)
FILLET-10	10	6580
FILLET-11	11	7960
FILLET-12	12	9450
FILLET-13	13	11100
FILLET-14	14	12900
FILLET-15	15	14800
FILLET-16	16	16800

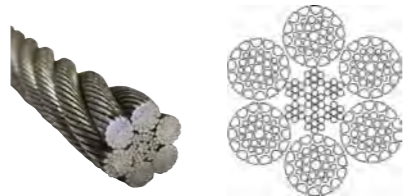

CAFF

FORMING
Construction : 6 x 26
compacté
Ame métallique
Croisé : droit
Nuance : 1960N/mm²
Robuste et souple

Référence	Ø câble (mm)	Rupture (kg)
CAFF/10	10	8800
CAFF/11	11	10200
CAFF/12	12	11400
CAFF/13	13	14700
CAFF/14	14	17000
CAFF/15	15	19500
CAFF/16	16	21800

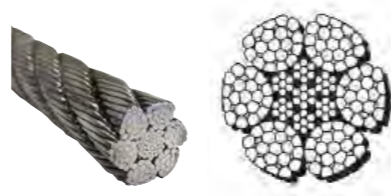

SWA626

FILS PLATS
Construction : 6 x 26
compacté - martelé
clair - graissé
Ame métallique
Croisé : droit
Nuance : 1960N/mm²
Extrêmement robuste

Référence	Ø câble (mm)	Rupture (kg)
SWA626/10	10	10300
SWA626/11	11	12100
SWA626/12	12	14200
SWA626/13	13	16400
SWA626/14	14	18700
SWA626/15	15	21200
SWA626/16	16	23900

ÉLINGUES CÂBLE DE DÉBARDAGE



Boucle epissée / Embout + choker

ECDA



Embout / Embout + choker

ECDB

Référence	Ø câble (mm)	Longueur standard (m)
ECDA	de 10 à 14 mm	4.00
ECDB		
ECDC		
ECDD		

Autres longueurs : sur demande



Coupe franche / Embout

ECDC



Boucle standard / Embout + choker

ECDD

ACCESSOIRES FORESTIERS
GAMME CABLAC



GRIZZLY



CRC



A350



KC8



KSR8



GB8



KSRF8-10



KSR8-10



KC8-10



GB8-10

	Référence	Désignation	Ø câble (mm)
GRADE 80	GRIZZLY	-	11 à 15
	CRC10-13	3/8*1/2	10 à 13
	CRC16	5/8	16
	A350/10	3/8	10
	A350/13	1/2	13
	A350/16	5/8	16
GRADE 100	KC8	-	8
	KSR8	-	8
	GB8	-	8
	KSRF8-10	-	8
	KSR8-10	-	8
	KC8-10	-	8
GB8-10	-	8	

CHAÎNE DE DÉBARDAGE
ÉLINGUE CHAÎNE DE DÉBARDAGE



CDB8-8



CDB8-10

Référence	Ø câble (mm)	Rupture (kg)
CDB8-8	8	9000
CDB8-10	8	12000



ELDE8

Aux extrémités : KSR8 / KC8

Référence	carré Ø (mm)	Longueur (m)	Rupture (kg)
ELDE8	8	2.00	9000

EMBOUT + 2 CULOTS COIN



EMCE

► Utilisation : douille de blocage permettant de façonner manuellement un embout à l'extrémité du câble.

Référence	Ø câble (mm)
EMCE	de 10 à 14

CÂBLE SYNTHÉTIQUE DE DÉBARDAGE



CTDY

► Utilisation : travaux forestiers.
► Caractéristiques : Meilleur rapport ténacité / poids. Très légère. Faible allongement. Très haute résistance aux charges cycliques. Excellente résistance à l'abrasion.

Référence	Ø câble (mm)	Rupture (kg)	Poids (kg/m)
CTDY/6	6	3500	0.020
CTDY/8	8	6500	0.0360
CTDY/10	10	10000	0.570
CTDY/12	12	13000	0.800
CTDY/14	14	18000	1.100
CTDY/16	16	21500	1.400

MANILLE SOUPLE À BOUCLE COULISSANTE ET AUTOSERRANTE



MANSOUPL

► Utilisation : travaux forestiers.
► Caractéristiques : Légèreté : simple et rapide d'utilisation. Souple donc mise en place pratique. Stockage et transport facilité. Encombrement réduit. Manipulation sans blessure. Faible allongement à la rupture : pas d'effet coup de fouet en cas de rupture. Résistance aux UV : pas d'altération. Verrouillage complet : noeud d'arrêt. Pas de dégâts sur pont de véhicule ou autre. Corde dyneema : très grande résistance. Non bruyante. à utiliser sur des points d'ancrage non saillants.

Référence	Rupture (kg)	Ø câble (mm)	Longueur boucle mini (mm)	Longueur totale manille (mm)
MANSOUPLE6	3500	6	50	450
MANSOUPLE10	11500	10	50	350

tirage plomb

PARTIE 9

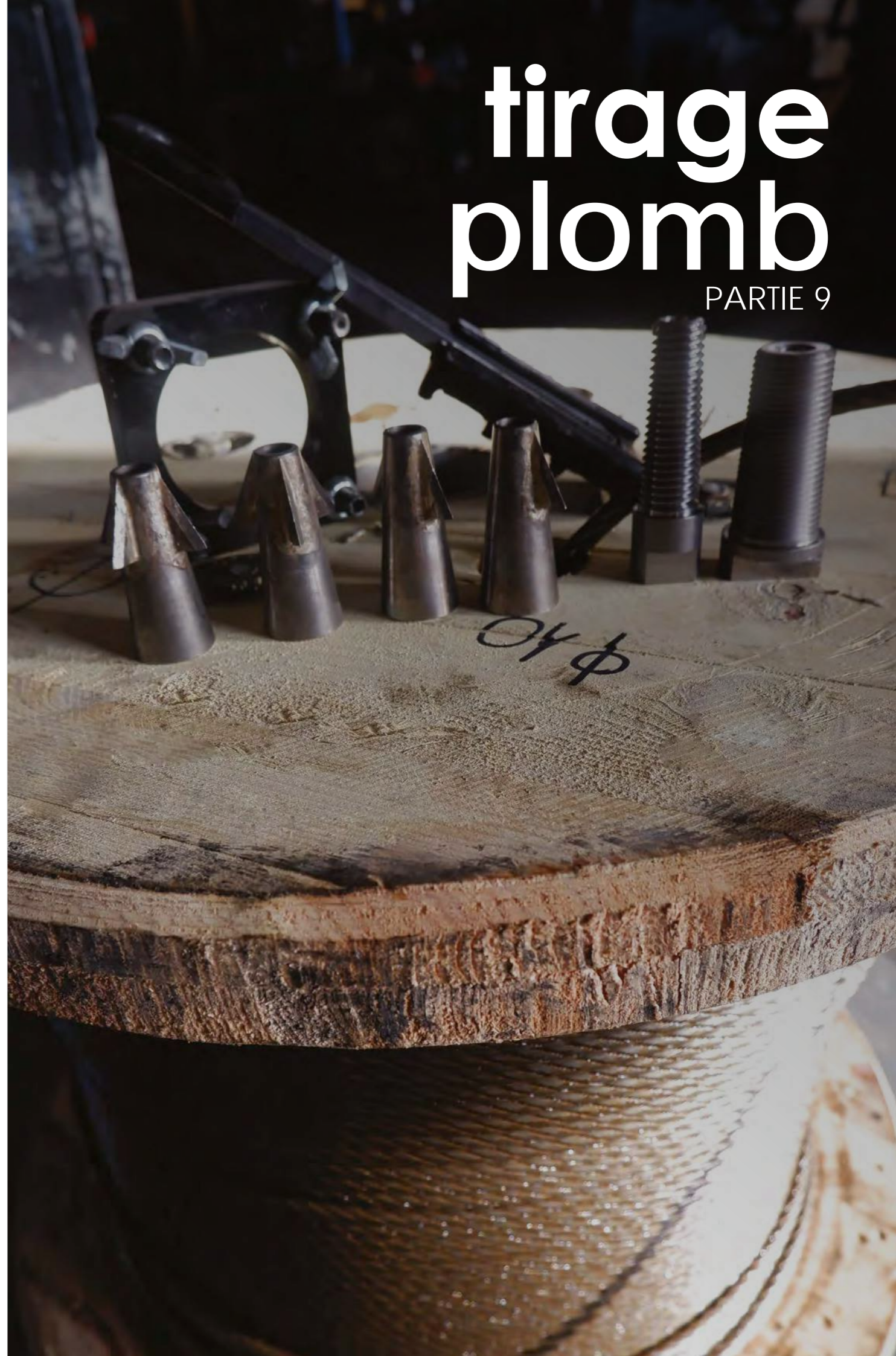

TREUIL HYDRAULIQUE

HISTORIQUE

La directive européenne 98/83/CE du 3 novembre 1998 relative à la qualité des eaux destinées à la consommation humaine, transposée dans le droit français, fixe des concentrations maximales à respecter pour les paramètres microbiologiques, chimiques et radiologiques. La limite de qualité pour la teneur en plomb dans l'eau destinée à la consommation humaine a été abaissée de 25 microgrammes par litre ($\mu\text{g/L}$) à $10 \mu\text{g/L}$, le 25 décembre 2013, conformément à la valeur guide recommandée par l'Organisation mondiale de la santé.

Il est donc nécessaire de faire remplacer les canalisations en plomb par des tuyaux en polyéthylène afin de faire diminuer la quantité de plomb dans l'eau.



NOTRE SOLUTION

NOTRE TREUIL HYDRAULIQUE ASSOCIÉ À NOS ACCESSOIRES DE TIRAGE PLOMB PERMETTENT DE FENDRE OU DE TIRER LES CANALISATIONS EN PLOMB ET DE LA REMPLACER PAR UN TUYAU PE. "LE TOUT EN UNE SEULE OPÉRATION SANS OUVERTURE DE LA CHAUSSÉE"

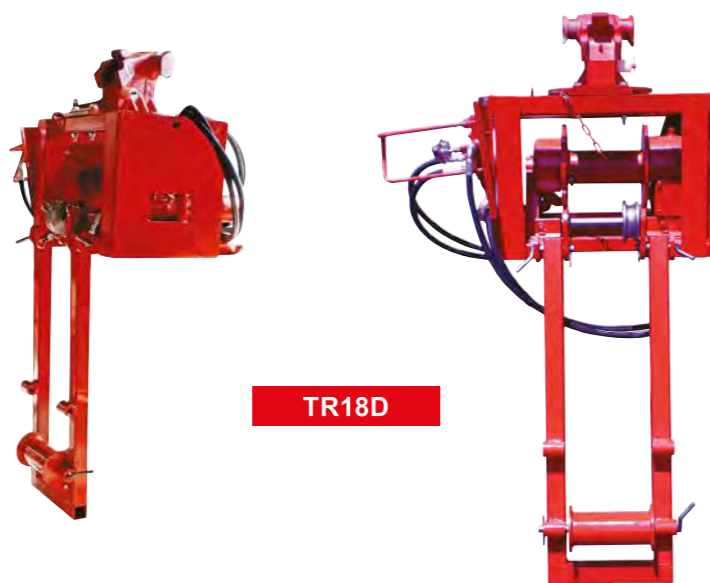

TR18D

Référence	Force (kg)	Poids (kg)
TR	8000	220

TREUIL HYDRAULIQUE TIRAGE PLOMB

► Caractéristiques : treuil à monter avec coupleur rapide (Volvo ou Morin) sur sellette orientable à 360° avec blocage. Raccords hydrauliques rapides sur brise roche. La jambe de renvoi permet de travailler à l'intérieur et hors de la fouille. A associer avec une mini pelle (à partir de 1.4 tonne)

ET TIRAGE PLOMB

PRINCIPES DE FONCTIONNEMENT

Le tire PE est vissé dans le tuyau en polyéthylène d'un côté et inséré dans le couteau de l'autre. Un câble est introduit à l'intérieur de la canalisation en plomb. Le treuil hydraulique vient tirer le câble et entrainer tout l'ensemble. Cela permet de couper la canalisation en plomb. Le tuyau PE vient ainsi la remplacer.

Utiliser notre plaque de maintien permettra d'augmenter le taux de réussite de vos tirages. Le plomb est fendu et maintenu à l'aide de la plaque de maintien.

MÉTHODE BASIQUE



MÉTHODE SPÉCIFIQUE avec plaque de maintien



SUR CHANTIER



COUTEAUX TIRAGE PLOMB DIFFÉRENTS MODÈLES SELON DIAMÈTRE ET NOMBRE DE LAMES



CØSL **CØ** **CØDL** **CØTL** **CØQL**

Ø cône (mm)	Nombre de lames				
	0	1	2	3	4
25	C25SL	C25	C25DL	C25TL	C25QL
32	C32SL	C32	C32DL	C32TL	C32QL
40	C40SL	C40	C40DL	C40TL	C40QL
50	C50SL	C50	C50DL	C50TL	C50QL

TIRE PE SELON DIAMÈTRE



TPE

Référence	Ø cône (mm)
TPE16	16
TPE20	20
TPE25	25
TPE32	32
TPE40	40
TPE50	50
TPE63	63

PINCES TIRE CÂBLE



SCEC

Référence	Charge admissible (kg)	Ø câble (mm)
SCEC1	1000	5-10
SCEC2	2000	10-14
SCEC3	3000	15-21
WRC10	1000	8-10
WRC20	2000	12-14



WRC

* Pour réf SCEC : mords de rechange sur demande

CHAUSSETTES TIRE CÂBLE



TCM



TCB



TCDB

Référence	Ø câble (mm)
TCM1-TCB1-TCDB1	5-8
TCM2-TCB2-TCDB2	10-20
TCM3-TCB3-TCDB3	20-30
TCM4-TCB4-TCDB4	30-40

CÂBLE AIGUILLETTE



AI

► Utilisation : passage du câble de tirage avec sa chaussette dans le plomb.

Référence	Ø câble (mm)	Longueur* (m)
AI	5	15.00

*Autres longueurs sur demande.

CÂBLES DE TIRAGE DEUX MODÈLES AVEC RÉSISTANCES DIFFÉRENTES

► Extrémités : appointé soudé / embout à sertir - L* : longueur à préciser selon standards ou sur mesure.



CTC

Référence	Rupture (kg)	Ø câble (mm)	*Longueur standard (m)
CTC8L*	5200	8	6
			8
			10
CTC9L*	7500	9	12
			15
			17
CTC1L*	8800	10	20



CTCHR

Référence	Rupture (kg)	Ø câble (mm)	*Longueur standard (m)
CTCHR8L*	7100	8	6
			8
			10
CTCHR9L*	8900	9	12
			15
			17
CTCHR1L*	10600	10	20

PARTIE 10
spectacle

DECK CHAÎNE GRADE 80



DECK

► Utilisation : Levage et suspension. Couleur adaptée à l'environnement du spectacle.

Référence	CMU* sur 1 brin (kg)	Ø chaîne (mm)
DECK9	3200	9
DECK11	3200	11
DECK13	5200	13

CMU* : Capacité Maximale d'Utilisation

ÉLINGUE CÂBLE NOIRE SPECTACLE DIFFÉRENTS MODÈLES



ECNSPBS

Boucles simples

Référence		CMU* (kg)	Ø câble (mm)	Longueur* (m)
ECNSPBS	ECNSPBC			
ECNSPBS/2/L*	ECNSPBC/2/L*	56	2	Sur demande
ECNSPBS/4/L*	ECNSPBC/4/L*	230	4	
ECNSPBS/6/L*	ECNSPBC/6/L*	500	6	

CMU* : Capacité Maximale d'Utilisation
* L : longueur sur mesure



ECNSPBC

Boucles cossées

ÉLINGUE STEELFLEX NOIRE



STEEFLEX

► Utilisation : Levage. Couleur adaptée à l'environnement du spectacle. Anti-feu MO.
► Caractéristiques : intérieur câble acier / fourreau polyester avec trappe de visite et étiquette. Souple.



Référence	CMU* (kg)	Longueur* (m)
STEEFLEX	1000	Sur demande
STEEFLEX	2000	Sur demande

CMU* : Capacité Maximale d'Utilisation
* L : longueur sur mesure

CÂBLE NOIR SPECTACLE



CNSP

► Utilisation : Levage. Couleur adaptée à l'environnement du spectacle.

Référence	Rature (kg)	Ø câble (mm)	Longueur* (m)
CNSP/2/L*	280	2	Sur demande
CNSP/4/L*	1140	4	
CNSP/6/L*	2550	6	

CMU* : Capacité Maximale d'Utilisation
* L : longueur sur mesure

PALAN À CHAÎNE ÉLECTRIQUE NOIR SPECTACLE - 230V



PCHSP-01

► Utilisation : maintenance des équipements de scènes, lever en toute sécurité les poutres d'éclairage, sonorisation, etc.
► Grâce à sa couleur noire : se fond dans le décor
► Toute longueur de chaîne sur demande
► 2 vitesses de levage
► Très haut indice de protection IP65
► Très faible poids

Référence	CMU* (kg)	Pour chaîne Ø (mm)	Vitesse (m/min)	Puissance (V)	Nombre de brins	Poids (kg)
PCHSP-01-0.5	500	6.3	5/6	230	1	22
PCHSP-01-1.0	1000	6.3	2.5/3	230	2	27

CMU* : Capacité Maximale d'Utilisation

Référence	Dimensions (mm)		
	W	L	H
PCHSP-01-0.5	200	420	480
PCHSP-01-1.0	200	420	480

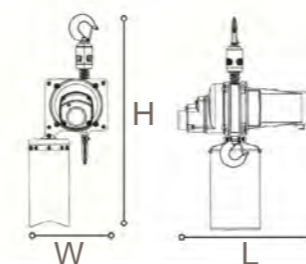

PALAN À CHAÎNE ÉLECTRIQUE SPECTACLE 400V



PCHSP-02

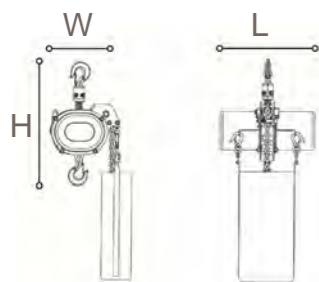

► Conçue pour la manutention des équipements de scènes ; lever en toute sécurité les poutres d'éclairage, sonorisation etc.
Sa couleur noire se fond dans le décor
Toute longueur de chaîne sur demande.
2 vitesses de levage / Très haut indice de protection IP65 / Très faible poids
2 poignées pour le transport

Référence	CMU* (kg)	Pour chaîne Ø (mm)	Vitesse (m/min)	Puissance (V)	Nombre de brins	Poids (kg)
PCHSP-02-1.0	1000	7.1	6/7	400	1	55
PCHSP-02-2.0	2000	7.1	3/3.5	400	2	66

CMU* : Capacité Maximale d'Utilisation

Référence	Dimensions (mm)		
	W	L	H
PCHSP-02-1.0	290	430	600
PCHSP-02-2.0	290	430	600

CMU* : Capacité Maximale d'Utilisation

OPTIONS DISPONIBLES POUR LES PALANS / POUR RÉFÉRENCE PCHSP-01 / PCHSP-02



► Rangement



► Commande



► Housse



► Tableau de commandes

PARTIE 11 parc

CABLAC, ADHÉRENT SLA

SLA
Syndicat
des Loisirs
Actifs

Air de Nature (30)

CÂBLES PARC
NOTRE SÉLECTION

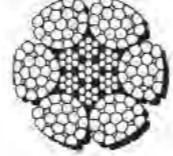
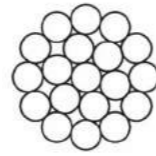
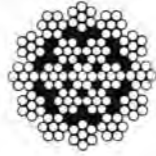
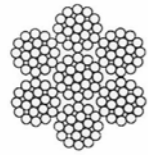

Référence	CA719		CAN19/SEC		MONO		SUPERSWA626	
Matière	Acier galvanisé		Acier sec antigiratoire		Acier		Acier compacté	
Application	ligne de vie cable porteur tyrolienne hauban		ligne de vie tyrolienne		ligne de vie		tyrolienne	
Type âme	métallique		métallique		métallique		métallique	
Nuance** (N/mm ²)	1960		1960		1960		2160	
Sens câblage	droite		droite		droite		droite	
Ø câble (mm)	RR* (kg)	Poids (kg/m)	RR* (kg)	Poids (kg/m)	RR* (kg)	Poids (kg/m)	RR* (kg)	Poids (kg/m)
10	7100	0.381	-	-	-	-	-	-
12	9400	0.549	9440	0.577	15100	0.713	15200	0.625

*RR : rupture du câble / **Nuance : qualité de l'acier / Autres diamètres sur demande



Antipodes (12)

► Filet à grimper en câble
Nous consulter pour tout renseignement.

ÉLINGUES CÂBLE PARC

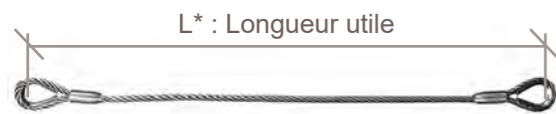

ECA002

► Boucles cossées

Référence	CMU* (kg)	Ø câble (mm)
ECA002/10/L*	1050	10
ECA002/12/L*	1550	12

CMU* : Capacité Maximale d'Utilisation
L* : longueur utile : à définir selon vos besoins

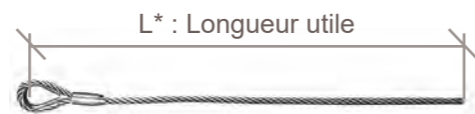

ECA002SP

► Boucle cossée / coupe franche

Référence	Ø câble (mm)
ECA002SP/10/L*	10
ECA002SP/12/L*	12

L* : longueur utile : à définir selon vos besoins

ACCASTILLAGES PARC



SCE-CE

► Serre câble
Estampé à chaud CE

Référence	Pour câble Ø (mm)
SCE10CE	10
SCE12CE	12
SCE14CE	14
SCE16CE	16

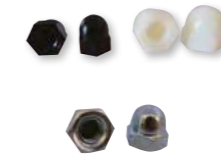

EBN

EBZ

► Écrou borgne : Nylon (EBN) ou zingué (EBZ)
Couleur : banc ou noir

Référence	Désignation	Couleur
EBZ8	M8	zingué
EBZ10	M10	zingué
EBZ14	M14	zingué
EBN8	M8	noir ou blanc
EBN10	M10	noir ou blanc



CCPO

CCGO

► Cosse : petite ou grande ouverture
Cf page 79

Référence		Pour câble Ø (mm)
PO	GO	
CCPO8	CCGO8	8
CCPO10	CCGO10	10
CCPO12	CCGO12	12
CCPO14	CCGO14	14
CCPO16	CCGO16	16



ACTHRCH

► Tendeur Haute
Résistance chape / chape
Cf page 85



ACTLCH/CH

► Tendeur à lanterne
chape/chape
Cf page 83



MLHR

► Manille lyre haute
Résistance
Cf page 63



MRGCM

► Maillon rapide
Charge marquée
Cf page 58



CAPOTHER

► Capot thermo-rétractable

Référence	Ø capot (mm)
CAPOTHER/0919	10-25
CAPOTHER/1025	9-19



ARS

ARI

► Anneau rond soudé
acier et inox

Référence	Ø fil x Ø int. (mm)
ARS8 / ARI8	8 x 50
ARS10 / ARI10	10 x 60

ACCESSOIRES PARC



CDL

► Chaîne de levage Grade 80 - Peinte Cf. page 42

Référence	CMU* (kg)	Ø chaîne (mm)
CDL10	3150	10
CDL13	5300	13



COROLIM

► Chaîne de levage Grade 80 - Corolim

Référence	CMU* (kg)	Ø chaîne (mm)
COROLIM/10	3150	10
COROLIM/13	5300	13



TF/ARTEON

► Tige filetée zinguée Écrous en supplément sur demande.

Référence	Ø (mm)
TF/ARTEON	15/17



VDT

► Ancrage au sol

Référence	Résistance mini (kg)	Ø trou (mm)	Ø vis (mm)	Longueur (m)
VDT25	1400	8.5	25	350-370
VDT30	1800	8.5	30	350
VDT40	3000	10.5	40	400
VDT50	4000	10.5	50	450



ACALF

► Anneaux de levage Femelle ou mâle Cf page 72



ACALM



ACALFA

► Anneaux de levage haute résistance - Femelle ou mâle Cf page 74



ACALMA

ÉLINGUES RONDES PARC



L* : Longueur utile

ER

- Couleurs adaptées à l'activité PARC
- Fourreau coloris vert, marron ou noir
- Longueurs utiles standards (en mètre) : 1.00/1.5/2.00/2.50/3.00 Possibilités de longueurs sur mesure.
- Possibilités d'étiquettes d'identifications marrons. Sur demande.



Référence	CMU* (kg)	Couleur	Ø brin (mm)	Poids (kg/ m utile)
ER/2/L*	2000		20	0.500

CMU* : Charge Maximale d'Utilisation - L* : longueur utile à définir selon vos besoins

SANGLES ARRIMAGE PARC



811/1

► Largeur sangle 50 mm



914/1

► Largeur sangle 50 mm Avec poignée démontable



917/1

► Largeur sangle 35 mm

- Couleurs adaptées à l'activité PARC
- Sangle coloris vert ou noir
- Longueur utile standard : 3.00 mètres Possibilités de longueurs sur mesure.

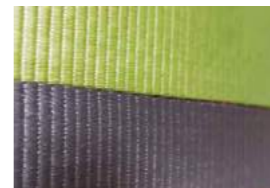

Référence	TMU* (kg)	Rupture (kg)	Couleur	Largeur sangle (mm)	STF** (daN)
811/1	2000	6000		50	320
914/1	2000	6000		50	320
917/1	900	3000		35	180

TMU* : Tension Maximale d'Utilisation
STF** : Force de tension due à l'action du cliquet

OUTILLAGES PARC

**GTC**

► Grenouille
Cf page 93

Référence	Pour Ø câble (mm)
GTC1	3 à 8
GTC2	7 à 15
GTC3	14 à 18

**SCEC**

► Pince ConiKlam®

Référence	Charge admissible (kg)	Ø câble (mm)
SCEC1	1000	5-10
SCEC2	2000	10-14

**PPAR**

► Pince parallèle

Référence	Pour Ø câble (mm)	Poids (kg)
PPAR/16	8-16	1.8

**LMG1**

► Pince tire câble

Référence	Pour Ø câble (mm)
LMG1	5 à 15

**PLCLPANT**

► Palan levier carter acier
Cf page 134

Référence	CMU* (kg)
PLCLPANT	de 250 à 6000

**PLCAPANT**

► Palan levier carter alu
Cf page 134

Référence	CMU* (kg)
PLCAPANT	de 250 à 750

**PLCM**

► Palan à levier à câble

Référence	Capacité (kg)
PLCM	250-500-800

**T**

► Treuil à câble passant

Référence	Capacité (kg)
T	800-1600-3200

**PCC/20**

► Pince coupe câble

Référence	Ø câble maxi (mm)
PCC/20	20

**PRESSEPAH**

► Presse à sertir Dubuis®

Référence	Capacité de sertissage maxi (mm²)
PRESSEPAH	400

CORDES PARC



Référence	CPP	CPPTex	COAM	TRESSE/FILET	COPA	SAN9										
Matière	polypropylène (PP)	polypropylène (PP) texture	Ame acier	polytex	polyamide	Ame caoutchouc enrobage polyéthylène										
Descriptif	monofilaments et lames textiles câblés en 3 et 4 torons	monofilaments et lames textiles câblés en 3 et 4 torons. Pour déco et vieux gréements	cordage armé multifilament composition 6 x 8	tresse à filet pour fabrication filet	pour toute usage	pour mise en place filet et matelas										
Coloris	blanc / noir beige	beige / noir	noir / rouge jaune / beige vert / bleu	blanc / noir rouge/ jaune vert / bleu	sur demande	kaki / noir										
Ø corde (mm)	Lg bobine (m)	Force rupture (daN)	Poids (g/m)	Lg couronne (m)	Force rupture (daN)	Poids (g/m)	Lg bobine (m)	Résistance (kg)	Poids (g/m)	Lg bobine (m)	Résistance (kg)	Poids (g/m)	Lg bobine (m)	Résistance (daN)	Poids (g/m)	
	4	-	-	-	-	-	-	-	-	120	400	11	-	-	-	
4.75	-	-	-	-	-	-	-	-	120	320	13	-	-	-	-	
8	200	1040	30	100	595	28	-	-	-	-	-	-	-	100	100	42
9	-	-	-	-	-	-	-	-	-	-	-	-	-	-	-	-
10	150	1380	40	100	830	43	-	-	-	-	-	-	-	-	-	-
12	100	1950	58	100	1230	63	-	-	-	-	-	-	-	-	-	-
14	75	2690	81	100	1560	81	-	-	-	-	-	-	-	-	-	-
16	50	3330	103	100	2000	104	220	5250	360	-	-	-	-	-	-	-
18	40	4250	133	100	2480	130	-	-	-	-	-	-	-	-	-	-
20	30	5120	162	100	3050	160	-	-	-	-	-	-	-	-	-	-

FILETS PARC

► Utilisation : différentes fonctions sur un parcours acro : atterir, franchir, marcher, etc.

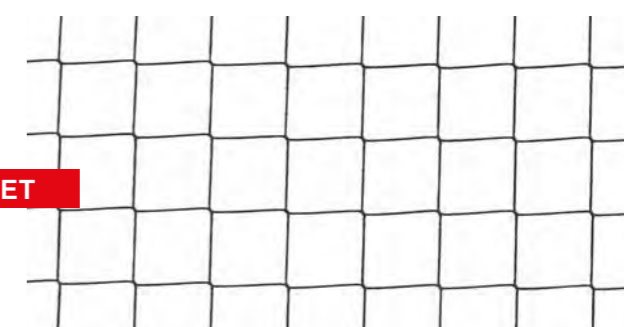
**FILET**

► Filet maille 50 ou 100 mm - Avec noeud

► Filet maille 45 mm - Sans noeud

MATELAS DE PROTECTION PARC

- Utilisation : Amortir les chocs sur les parcours acro.
- Caractéristiques : coloris (selon stock), épaisseurs, dimensions et formes en choix selon configuration. Nous consulter. Possibilités de flocage.



MATELAS

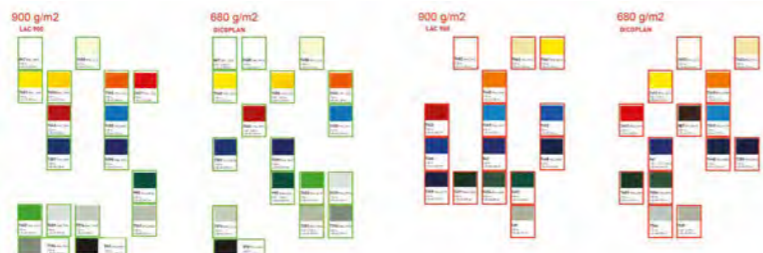

Différentes applications en image



CORDES PARC



LL-SEMI

SEMI STATIQUE
 ► Utilisation : activité en suspension / système de rappel
 ► Polyester
 ► Caractéristiques : Allongement entre 3 et 8%
 ► Bobine de 200 mètres

Référence	Ø corde (mm)
LL110SEMI	10.5



LL-DY

DYNAMIQUE
 ► Utilisation : sport / escalade
 ► Polyester
 ► Caractéristiques : Allongement 20%
 ► Bobine de 200 mètres

Référence	Ø corde (mm)
LL105DY	10.5

GANTS DE PROTECTION



GANTS

► Utilisation : pour travaux en milieu sec - manutention de précision - tout usage
 ► Caractéristiques : fin tricoté polyester avec enduction PU paume et doigts. Dos aéré. Élastique au poignet

Référence	Taille
GANTS	5 à 11

AUTRES ACCESSOIRES PARC



ASCENSION

BLOQUEUR POIGNÉE pour corde



IDS

DESCENDEUR auto-freinant anti panique



RIG

DESCENDEUR auto-freinant compact



FIXEPRO

Poulie fixe pour corde



JAG

Kit de mouflage pour sauvetage



SPIRIT

Mousquetons



VERTIGO



TRANSFAIRMINI

Poulie compact à flasque mobile



TRANSFAIRFIXEB

Poulie à flasque fixe avec réa sur roulement à billes



KITPARCSOS

ÉLINGUES
ACCESSOIRES DE LEVAGE
CÂBLE
INOX
ARRIMAGE
MANUTENTION
PROTECTION TRAVAIL HAUTEUR
FORESTIER
TIRAGE PLOMB
SPECTACLE
PARC

NOS GAMMES D'E.P.I. PARC



SIMBA



OUSTITI



NEWTON



PANJI



FALCON



BAMBI



HEROS PRO



HEROS SIT



SHAOLIN



AEROPARC 4



CIDJAY



CIDJAY KID



DRAGON



IKKO



IXO



TOPAZ



TOPAZ +



GROUP II



BAMBINO



QUANTUM

POULIES TYROLIENNES PARC

Utilisation sur corde et câble



TANDEM SPEED



TRAC



WING2



SBE



TRANSFAIRWINB

LONGES PARC



DYNACLIP



DYNAPARK



DYNADoubleCLIP



NEXUS



► Sur mesure : nous consulter.

ANNEAU D'ANCRAGE PARC



AZ900

Référence	Longueur utile (m)	Largeur sangle (mm)
AZ900/0.5	0.5	20
AZ900/0.6	0.6	20
AZ900/0.8	0.8	20
AZ900/1.2	1.2	20

RODEOSTOP®



► Utilisation : Antichute à rappel automatique
Sécurité en montée comme en descente.

RODEOSTOP

MOBILIER EXTÉRIEUR PARC
BANC POUBELLE EN BOISINSTALLATIONS EN BOIS
ACCESSOIRES ACCRO TYPE PLATEFORMES, CALES, ETC

Plateforme
Matière : bois douglas
Utilisation : permet de
passer
d'un atelier jeu à un autre
Pour une personne
A poser sur des cales en U

Plateforme tyrolienne
Matière : bois douglas
Utilisation : permet de ré-
ceptionner une personne
en fin de tyrolienne
Pour une personne
A poser sur des cales en U

Cale en U
Matière : bois douglas
Utilisations :
Ligne de vie en élingue
textile
Pose plateforme

Cale
Matière : bois douglas
Utilisations :
Pose câble ligne de vie
Pose câble support de jeux

VÉRIFICATION PÉRIODIQUE

ACCESSOIRES LEVAGE ET PROTECTION COLLECTIVE ET INDIVIDUELLE

CABLAC : UNE MULTITUDE DE POSSIBILITÉS
DÉCOUVREZ NOTRE DÉPARTEMENT CONTRÔLE

Le Code du Travail
oblige toute personne qui
utilise des accessoires de levage
à faire vérifier ses équipements
une fois par an par du personnel
compétent, reconnu et qualifié
(article R4323-23 et arrêté
du 01-03-2004).

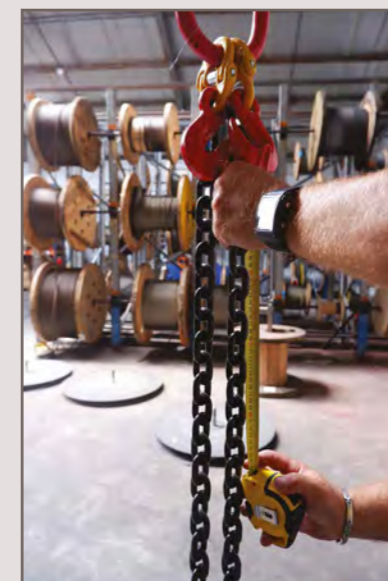

DÉROULEMENT D'UNE INTERVENTION

- **Déplacement de nos contrôleurs** à votre entreprise ou sur chantier (possibilité de faire livrer vos accessoires à Cablac).
- **Contrôle des éléments** mis à disposition par le client : chaîne, câble, textile, accessoires seuls, EPI, appareils à charge suspendue, etc.
- **Essai en charge périodique** des appareils à charge suspendue (dispositifs mis à disposition par le client)
- **Mise en place de plaquettes d'identification** si manquantes (plaquettes pour chaîne / scellés pour autres)
- **Mise en place de scellés couleur** avec le marquage «CONTROLE 2020» (par exemple) : voir ci-dessous.
- **Possibilité d'effectuer des réparations simultanément** à la prestation de contrôle (accessoire utilisable dès la fin de l'intervention et noté RAS au rapport de contrôle).
- **Remise d'un rapport provisoire** à l'issue de la prestation (valable pour 4 semaines)
- **Envoi d'un rapport définitif** avant la fin de l'échéance de la validité du rapport provisoire.
- « En cas d'accident, seul un rapport d'Inspection Officiel apporte la preuve d'une Vérification effectuée par du personnel qualifié et vous assure ainsi la garantie maximale auprès des autorités. »
- **Suivi de vos plannings de contrôle chaque année** afin de pouvoir vous proposer notre prestation et ainsi vous garantir d'être toujours en règle avec le Code du Travail.



Autres prestations :

Mise en service et contrôle de lignes de vie, garde-corps et autres accessoires spécifiques de levage.

NOS MOYENS DE PRODUCTION



atelier
TEXTILE



atelier
CÂBLE



atelier
CHAÎNE



atelier
RÉPARATION

MATÉRIELS DE FABRICATION

MACHINE DE FABRICATION D'ESTROPES CÂBLE - ENROULEUSES DE CÂBLES - AUTOMATES
UNITÉ DE FABRICATION ESTROPES FIBRES - PRESSES 550 TONNES - GRAVEUSE LASER
MACHINES À COUDRE AVEC GRAND BRAS - BANC DE TRACTION HORIZONTAL 150 TONNES



NOS MOYENS HUMAINS 35 PERSONNES

ATELIERS DE FABRICATION

TEXTILE / CÂBLE / CHAÎNE

BUREAU D'ÉTUDES

ACCESSOIRES SPÉCIFIQUES - LOGICIEL DE CAO ET MODULE DE CALCULS INTÉGRÉ

CONTRÔLES PÉRIODIQUES MISE EN SERVICE

ACCESSOIRES LEVAGE - EPI - PROTECTION COLLECTIVE ET INDIVIDUELLE

ÉQUIPE DE POSEURS

PROTECTIONS COLLECTIVES ET INDIVIDUELLES - TRAVAUX EN HAUTEUR

ÉQUIPE DE COMMERCIAUX

À VOTRE SERVICE POUR IDENTIFIER VOS PROBLÉMATIQUES ET VOS BESOINS

SPÉCIALITÉ PARC

SOLUTIONS POUR ACROBRANCHES ET AUTRES LOISIRS