

**A**  
 accessoires pour pàc ..... p 16  
 altimètre/baromètre ..... p 161,163  
 anémomètre ..... p 142  
 armoire pour marbre ..... p 93

**B**  
 bac à ultrasons ..... p 89  
 bague fileté ..... p 45-47  
 lisse ..... p 43  
 balance ..... p 124-128  
 compteur ..... p 126-127  
 banc de concentricité ..... p 103  
 d'essai pour duromètre Shore ..... p 66  
 boussole ..... p 162  
 bridage ..... p 103  
 butée micrométrique ..... p 37

**C**  
 cales angulaires ..... p 74  
 de fraisage ..... p 102  
 étalon ..... p 73-75  
 calibre à forêt ..... p 81  
 de filetage ..... p 81  
 de soudeur ..... p 75  
 caméra d'inspection vidéo ..... p 123  
 thermique ..... p 147  
 canne télescopique ..... p 185  
 centreur 3D ..... p 101  
 à signal lumineux ..... p 100  
 chasse clou, chasse goupille ..... p 111  
 chronomètre ..... p 156-158  
 circomètre ..... p 85  
 ciseau, couteau d'électricien ..... p 167  
 clinomètre ..... p 162  
 coffret bois pour règle ..... p 83  
 comparateur ..... p 50-51  
 digital ..... p 52-53  
 d'épaisseur ..... p 63-64  
 compas ..... p 106-107  
 à verge ..... p 26  
 forestier ..... p 187  
 compte fil gradué ..... p 121  
 compte mètre ..... p 139  
 compteur ..... p 139,154  
 contrôleur d'épaisseur ..... p 63-64  
 de dureté ..... p 66-69  
 d'usure de pneu ..... p 27  
 copieur de profil ..... p 174  
 cordeau coton ..... p 170  
 de maçon ..... p 170  
 cordon de mesure pour multimètre ..... p 133  
 craie, crayon ..... p 168-169  
 curvimètre ..... p 164  
 cutter ..... p 166-167  
 cylindre de contrôle ..... p 103

**D**  
 détecteur de courant VAT ..... p 135  
 de fils électriques ..... p 171  
 de métaux ..... p 171  
 de monoxyde de carbone ..... p 152  
 d'ondes magnétiques ..... p 153  
 de pollution ..... p 153  
 individuel de gaz ..... p 152  
 duromètre ..... p 66-69  
 Shore ..... p 66-67  
 sur bâti ..... p 69  
 dynamomètre ..... p 130-132  
 traction/compression ..... p 132

**E**  
 endoscope ..... p 123  
 enregistreur de température, d'humidité ..... p 148  
 émetteur récepteur de chantier ..... p 164  
 équerre à centrer ..... p 88  
 à chapeau ..... p 87  
 biseauté ..... p 87  
 double onglet ..... p 88  
 de maçon ..... p 174  
 de montage ..... p 104  
 granit ..... p 94  
 simple ..... p 87  
 étalon de dureté ..... p 67,69  
 de rugosité ..... p 70  
 étai ..... p 98-99

**F**  
 fausse équerre ..... p 88,173  
 digitale ..... p 88  
 feutre industriel ..... p 168-169  
 filetor ..... p 48  
 fissuremètre ..... p 186

**G**  
 gomme à métal ..... p 113  
 graveur électrique ..... p 114  
 pneumatique ..... p 114

**H**  
 horloge ..... p 159-161  
 digitale ..... p 160-149  
 humidimètre ..... p 143  
 hygromètre ..... p 149

**I**  
 inclinomètre ..... p 90  
 digital ..... p 90-91  
 indicateur à levier ..... p 59

**J**  
 jalon ..... p 184  
 jauge à rayon ..... p 81  
 à trous ..... p 80  
 d'épaisseur ..... p 78  
 de filetage ..... p 81  
 de profondeur ..... p 24-26  
 parallèle de traçage ..... p 27  
 jeu de 4 instruments ..... p 23  
 de pignes télescopiques ..... p 103  
 jumelles professionnelles ..... p 165

**L**  
 lame pour cutter ..... p 166-167  
 lampe loupe lumineuse ..... p 118-119  
 d'inspection à leds ..... p 117  
 frontale, de tête ..... p 115  
 sur socle magnétique ..... p 116  
 laser de chantier ..... p 182-183  
 lasermètre ..... p 188-189  
 lecteur d'angle digital ..... p 175  
 limes diamantées ..... p 114  
 longue vue ..... p 165  
 loupe avec poignée ..... p 120  
 de mesure ..... p 121  
 éclairante ..... p 120  
 sur pied ..... p 119  
 luxmètre digital ..... p 140  
 lunette de contraste ..... p 183

**M**  
 machine à graver ..... p 114  
 marbre fonte ..... p 95  
 granit ..... p 92,93  
 marque à frapper ..... p 112  
 mesure pliante ..... p 193  
 mesure roulante courte ..... p 194-195  
 longue ..... p 192-193  
 mesureur d'angle ..... p 109  
 d'épaisseur ..... p 65  
 de consommation électrique ..... p 135  
 de double vitrage ..... p 187  
 de fond de puits ..... p 186  
 de pollution ..... p 153  
 d'ondes magnétiques ..... p 153  
 de revêtement ..... p 70-71  
 de terre, d'isolement ..... p 136  
 de vibrations ..... p 140  
 micromètre ..... p 29-40  
 3 touches ..... p 31-30  
 à compteur ..... p 34  
 à rallonges ..... p 35  
 digital ..... p 39-40  
 d'intérieur ..... p 29  
 de filetage ..... p 35  
 grande capacité ..... p 34-35  
 spécial ..... p 36-38  
 microscope d'observation ..... p 122  
 stéréo bi-oculaire ..... p 122  
 minuteur ..... p 158  
 mire télescopique ..... p 180  
 molette ..... p 105  
 multimètre ..... p 133-135

**N**  
 nettoyant pour marbre ..... p 94  
 niveau à bulle ..... p 176  
 cadre ..... p 90  
 d'inclinaison ..... p 90  
 digital ..... p 91  
 droit haute précision ..... p 90  
 laser ..... p 175  
 optique de chantier ..... p 179  
 profil ..... p 176  
 nivelle pour mire ..... p 185  
 nivelle ..... p 179

**O**  
 odomètre ..... p 190-191  
 roue pleine ..... p 191

**P**  
 palpeur 3 dimensions ..... p 101  
 palpeur extérieur ..... p 61-62  
 intérieur ..... p 60,62

ph-mètre digital ..... p 144  
 pied à coulisse ..... p 10-23  
 à cadran ..... p 22  
 becs à pointes ..... p 20  
 becs croisés ..... p 10,19  
 becs simples ..... p 19-20  
 digital ..... p 10-17  
 étanche ..... p 12  
 pour freins ..... p 14,22  
 pour gaucher ..... p 11,23  
 spécial ..... p 14-17  
 pige de contrôle ..... p 76-77  
 pile ..... p 12,141  
 pince ampéremétrique ..... p 137  
 pinule de centrage ..... p 100  
 planimètre ..... p 163  
 pluviomètre ..... p 161  
 plomb ..... p 170  
 poids ..... p 129  
 pointe à tracer ..... p 110  
 tournante 60° ..... p 101  
 pointeau ..... p 111  
 pointeur laser ..... p 177  
 poudre de traçage ..... p 169  
 porte filière ..... p 105  
 projecteur de profil ..... p 122

**R**  
 rapporteur d'angle ..... p 108-109  
 à cadran ..... p 108  
 à loupe ..... p 108  
 digital ..... p 108  
 récepteur pour laser de chantier ..... p 183  
 réfractomètre analogique ..... p 151  
 digital ..... p 151  
 règle ..... p 82-83  
 à filament ..... p 83  
 de contrôle ..... p 82,83  
 digitale ..... p 17  
 sinus ..... p 83  
 réglét ..... p 84  
 à talon ..... p 84  
 ruban à mesurer ..... p 85  
 d'épaisseur ..... p 78  
 rugosimètre digital ..... p 72

**S**  
 scléromètre ..... p 186  
 sonomètre digital ..... p 141  
 sonde pour thermomètre ..... p 145  
 station météo ..... p 161  
 stroboscope tachymétrique ..... p 138  
 support avec comparateur ..... p 54  
 hydraulique ..... p 56  
 magnétique ..... p 55-56  
 pour indicateur à levier ..... p 58,59  
 pour comparateur ..... p 55-56  
 pour marbre ..... p 93-95  
 pour micromètre ..... p 37

**T**  
 table articulée ..... p 104  
 croisée 2 axes ..... p 104  
 de mesure ..... p 57  
 de montage ..... p 104  
 support ..... p 57  
 tachymètre avec contact ..... p 138  
 sans contact ..... p 138  
 tampon lisse, fileté ..... p 43-48  
 taraudage ..... p 105  
 télémètre ..... p 188  
 testeur d'eau ..... p 144  
 thermomètre ..... p 145-150  
 hygromètre ..... p 149  
 sans contact ..... p 146-147  
 théodolite de chantier ..... p 184  
 tolérator ..... p 48  
 topofil ..... p 186  
 topomètre ..... p 190  
 roue pleine ..... p 191  
 touches pour comparateur ..... p 50  
 pour micromètre ..... p 37  
 pour pied à coulisse ..... p 16  
 traceur de lignes laser ..... p 177  
 forestier ..... p 191  
 trépied ..... p 181  
 trusquin ..... p 41  
 de traçage ..... p 42  
 double colonne ..... p 42

**V**  
 vé ..... p 96  
 à angle interchangeable ..... p 96  
 à étrier ..... p 97  
 magnétique ..... p 97  
 vérificateur d'alésage ..... p 28  
 vignette à jour ..... p 111  
 visualisateur de côte ..... p 17

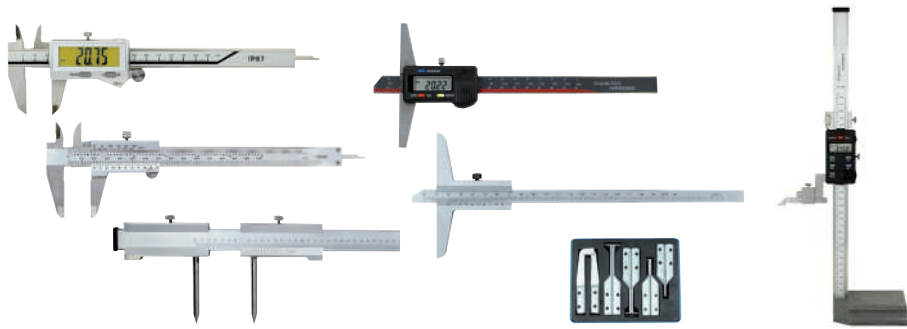

PAGES 9 à 27

*Pied à coulisse digital  
Pied à coulisse mécanique  
Pied à coulisse à cadran  
Pied à coulisse spécial  
Accessoires pied à coulisse  
Jauge de profondeur  
Compas à verge  
Jauge de traçage*

**A**

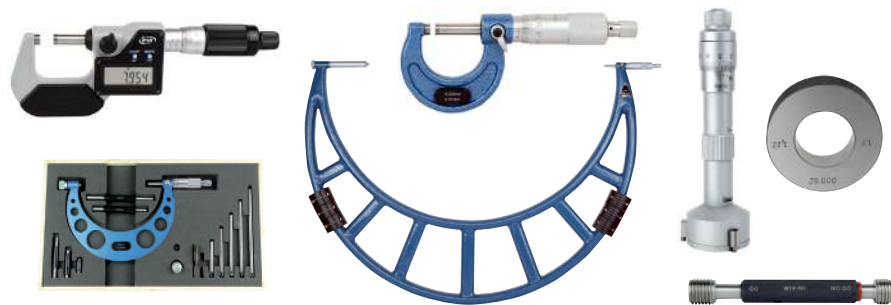

PAGES 28 à 48

*Micromètre mécanique  
Micromètre spécial  
Micromètre digital  
Butée micrométrique  
Micromètre d'intérieur  
Vérificateur d'alésage  
Trusquin  
Bague et tampon*

**B**

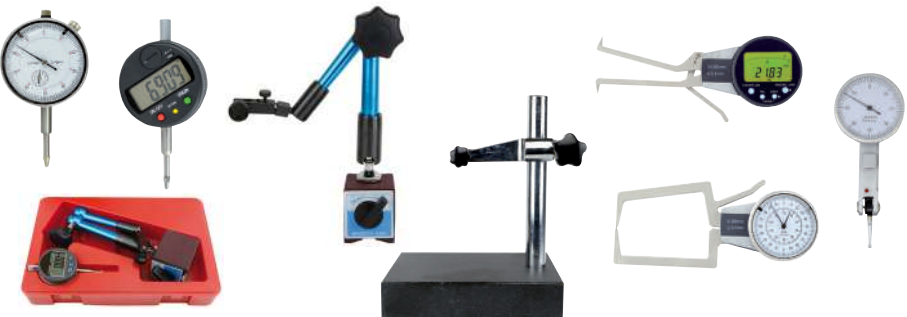

PAGES 49 à 62

*Comparateur mécanique  
Comparateur digital  
Coffret support + comparateur  
Support de mesure  
Table de mesure  
Trusquin de traçage  
Palpeur intérieur, extérieur  
Indicateur à levier*

**C**



PAGES 63 à 72

*Contrôleur d'épaisseur  
Mesureur d'épaisseur  
Duromètre Shore  
Duromètre  
Etalon de dureté  
Rugosimètre  
Etalon de rugosité  
Mesureur de revêtement*

**D**

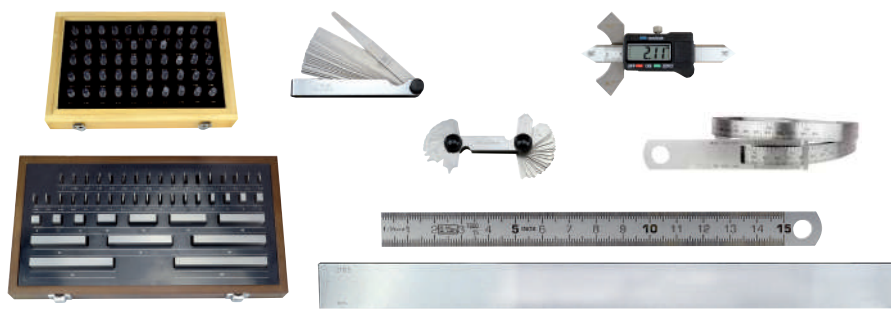

PAGES 73 à 85

*Jeu de piges  
Jeu de cales étalon  
Jeu de cales de fraisage  
Jauge, ruban d'épaisseur  
Jauge  
Calibre  
Règle de contrôle  
Réglet, circomètre*

**E**

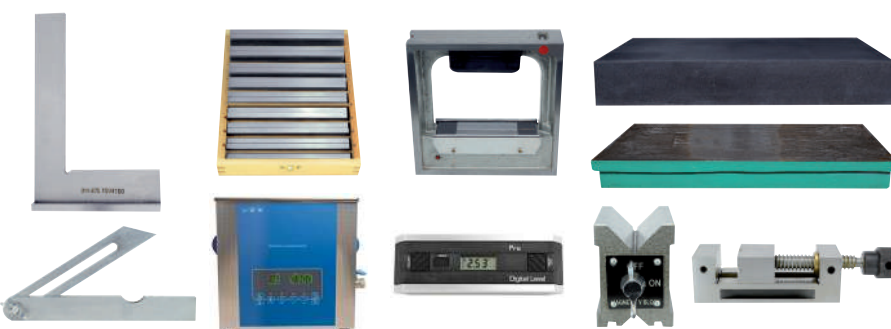

PAGES 86 à 100

*Equerre simple, à chapeau  
Equerre spéciale  
Fausse équerre  
Bac à ultrasons  
Cale de fraisage  
Niveau, inclinomètre  
Marbre  
Vé, étau*

**F**

PAGES 101 à 114

**Système de centrage**  
**Bridage, concentricité**  
**Equerre, table de montage**  
**Moletage, taraudage**  
**Marquage, gravure**  
**Compas**  
**Rapporteur d'angle**  
**Pointe à tracer, marquage**

G



PAGES 115 à 139

**Lampe loupe, loupe**  
**Lampe d'inspection à leds**  
**Endoscope**  
**Balance, poids**  
**Dynamomètre**  
**Multimètre**  
**Pince ampèremétrique**  
**Tachymètre**

H



PAGES 140 à 161

**Luxmètre, sonomètre**  
**Anémomètre, humidimètre**  
**Thermomètre, hygromètre**  
**Réfractomètre**  
**Mesure environnementale**  
**Compteur, chronomètre**  
**Horloge à aiguille, digitale**  
**Station météo**

I



PAGES 162 à 174

**Altimètre, boussole**  
**Planimètre, curvimètre**  
**Emetteur récepteur, jumelle**  
**Cutter, ciseau**  
**Craie, marqueur, crayon**  
**Equerre, fausse équerre**  
**Plomb, cordeau**  
**Détecteur de métaux**

J



PAGES 175 à 187

**Niveau**  
**Lecteur d'angle**  
**Niveau digital**  
**Traceur, pointeur laser**  
**Niveau de chantier**  
**Théodolite**  
**Laser de chantier**  
**Trépied, accessoires**

K



PAGES 188 à 195

**Télémètre**  
**Lasermètre**  
**Odomètre**  
**Mesure pliante**  
**Mesure roulante longue**  
**Mesure roulante courte**

L



**RECONNAISSANCE MUTUELLE DE L'EQUIVALENCE DES CERTIFICATS D'ETALONNAGE**  
**suivant le EA MLA : European co-operation for Accreditation Multilateral Agreement**  
**EA-1/08 de janvier 2012 et marques figurant sur les certificats d'étalonnage**



**France - COFRAC**  
 Système des chaînes d'étalonnage  
 Comité Français d'accréditation (COFRAC) 1971  
 Bureau National de Métrologie, BNM  
 Postal adress 37, rue de Lyon  
 75012 Paris - F  
 Tél. : +33 1 44 68 82 33  
 Fax : +33 1 44 68 82 22



**Allemagne - DAR**  
 Deutscher Kalibrierdienst  
 DKD 1977  
 Physikalisch-Technische Bundesanstalt  
 Postal adress Postfach 3345  
 38023 Braunschweig - D  
 Tél. : +49 531 592 8320  
 Fax : +49 531 592 8306



**Royaume uni - UKAS**  
 United Kingdom Accreditation Service  
 UKAS 1968  
 National Physical Laboratory (NPL)  
 Postal adress 21-47 high street, Feltham, Middlesex  
 TW13 4 UN  
 Tél. : +44 181 917 8400  
 Fax : +44 181 917 8500



**Suisse - SAS**  
 Swiss Accreditation Service  
 SAS 1986  
 Swiss federal office of metrology  
 Postal adress Lindenweg 50, Wabern  
 3003 Bern - CH  
 Tél. : +41 31 323 35 20  
 Fax : +41 31 323 35 10



**Italie - SIT**  
 Servizio Italiano di Taratura  
 SIT 1979  
 Primaries metrological institutes IMGC, IENGF, ENEA  
 Postal adress SIT Strada delle Cacce 91  
 10135 Torino - I  
 Tél. : +39 011 397 7335  
 Fax : +39 011 397 7372



**Belgique - BKO-OBE**  
 Postal adress Boulevard du Roi Albert II, 16  
 Bruxelles - 1000 - BE  
 Tél. : +32 2 206 46 85  
 Fax : +32 2 206 55 47



**Irlande - INAB**  
 Irish national accreditation board  
 INAB  
 Irish national accreditation board  
 Postal adress Wilton park house, Wilton place  
 Dublin 2 - IE  
 Tél. : +353 1 607 30 03  
 Fax : +353 1 607 31 09



**Espagne - ENAC**  
 Entidad Nacional de Acreditation  
 ENAC  
 Entidad Nacional de Acreditation  
 Postal adress Serrano, 240 - 7 psio  
 28016 Madrid - E  
 Tél. : +34 91 4573289  
 Fax : +34 91 4586280



**Danemark - DANAK**  
 Dansk akkreditering  
 DANAK 1973  
 Danish agency for development of trade and industry  
 Postal adress Dahlerups Pakhus, Langelinie allé 17  
 2100 Copenhagen- DK  
 Tél. : +45 35 46 60 00  
 Fax : +45 35 46 60 01



**Pays bas - RVA**  
 Dutch council for accreditation  
 Nederlandse Kalibratie Organisatie (NKO) 1975  
 Netherlands Measurement Institute (NMI)  
 Postal adress Postbus 29152  
 3001 - GD Rotterdam - NL  
 Tél. : +31 30 239 45 00  
 Fax : +31 32 239 45 39



**Norvège - NA**  
 Norwegian accreditation  
 NA 1991  
 Norwegian metrology and accreditation service  
 Postal adress Justervesnet, Fetveien 99  
 2007 Kjeller - NO  
 Tél. : +47 648 48 484  
 Fax : +47 648 48 485



**Suède - SWEDAC**  
 Swedish board for accreditation and conformity  
 assessment (SWEDAC) 1973  
 Parent organisation : SWEDAC  
 Postal adress Box 878  
 501 15 Boras - S  
 Tél. : +46 33 17 77 30  
 Fax : +46 33 10 13 92

**Les produits avec le logo  sont étalonnables**
**PIED A COULISSE, JAUGE DE PROFONDEUR**

Pied à coulisse standard ou	0 à 250 mm	<b>22,35 €</b>
Pied à coulisse digital ou	300 à 450 mm	<b>30,00 €</b>
Jauge de profondeur	500 à 1000 mm	<b>52,00 €</b>
	1200 à 1500 mm	<b>132,50 €</b>

**MICROMETRE**

Micromètre extérieur et intérieur	0 à 100 mm	<b>22,50 €</b>
	100 à 200 mm	<b>46,20 €</b>
	200 à 300 mm	<b>58,50 €</b>
Micromètre 3 touches	0 à 100 mm	<b>25,50 €</b>
	100 à 200 mm	<b>51,60 €</b>
	200 à 300 mm	<b>73,80 €</b>

**JAUGE MICROMETRIQUE, RAPPORTEUR D'ANGLE**

Jauge micrométrique ou Rapporteur d'angle	0 à 250 mm	<b>35,50 €</b>
	300 à 450 mm	<b>44,00 €</b>
	500 à 800 mm	<b>64,00 €</b>

**VERIFICATEUR D'ALESAGE**

Vérificateur d'alésage	<b>50,20 €</b>
------------------------	----------------

**TRUSQUIN**

Trusquin	0 à 250 mm	<b>65,00 €</b>
	300 à 450 mm	<b>85,50 €</b>
	500 à 1000 mm	<b>115,00 €</b>

**BAGUE & TAMPON**

Tampou lisse double (TLD)	∅ ≤ 100 mm	<b>19,75 €</b>
	∅ > 100 mm	<b>24,50 €</b>
Tampou fileté double (TFD)	∅ ≤ 90 mm	<b>23,90 €</b>
	∅ > 90 mm	<b>29,00 €</b>
Bague lisse entre (BLE) ou Bague lisse n'entre pas (BLNEP)	∅ ≤ 100 mm	<b>21,70 €</b>
	∅ > 100 mm	<b>26,50 €</b>
Bague filetée entre (BFE) ou Bague filetée n'entre pas (BFNEP)	∅ ≤ 100 mm	<b>23,90 €</b>
	∅ > 100 mm	<b>27,00 €</b>
Bague filetée spéciale	∅ ≤ 100 mm	<b>55,00 €</b>
	∅ > 100 mm	<b>68,00 €</b>

**COMPARATEUR, INDICATEUR A LEVIER**

Comparateur course jusqu'à 30 mm	<b>22,40 €</b>
Comparateur course supérieure à 30 mm	<b>48,00 €</b>
Indicateur à levier	<b>22,40 €</b>

**PALPEUR INTERIEUR, EXTERIEUR**

Palpeur intérieur, extérieur	<b>30,30 €</b>
------------------------------	----------------

**PIGE DE CONTROLE**

Pige ∅ ≤ 20 mm + forfait <b>35 €</b>	<b>3,60 €</b>
A partir de 40 piges + forfait <b>35 €</b>	<b>3,25 €</b>

**CALE ETALON de 0,5 à 100 mm**

Cale classe II, I, 0 à l'unité en 5 points + forfait <b>55 €</b>	<b>8,70 €</b>
Cale angulaire	<b>13,50 €</b>

**REGLET, CIRCOMETRE, REGLE A FILAMENT**

Réglet ou	0 à 300 mm	<b>27,40 €</b>
Circomètre	500 à 1000 mm	<b>43,60 €</b>
Règle à filament	75 à 300 mm	<b>33,00 €</b>

**EQUERRE**

Equerre simple ou Equerre biseautée	0 à 250 mm	<b>28,00 €</b>
	300 à 450 mm	<b>33,60 €</b>
	500 à 1000 mm	<b>54,20 €</b>
Equerre à chapeau	0 à 250 mm	<b>38,00 €</b>
	300 à 450 mm	<b>48,00 €</b>
	500 à 1000 mm	<b>60,00 €</b>

**NIVEAU**

Niveau droit, digital, inclinomètre	<b>52,00 €</b>
Niveau à cadre	<b>71,50 €</b>

**VE**

Vé 2 entailles (le vé)	<b>46,00 €</b>
Vé 4 entailles (le vé)	<b>81,00 €</b>

**DYNAMOMETRE**

Dynamomètre traction ou compression Clé, tournevis dynamométrique	<b>115,00 €</b>
--	-----------------

**INSTRUMENTS DIGITAUX**

Anémomètre	<b>335,00 €</b>
Chronomètre	<b>120,00 €</b>
Luxmètre	<b>260,00 €</b>
Mesureur d'épaisseur à ultrasons	<b>150,00 €</b>
Multimètre, pince ampèremétrique	<b>113,00 €</b>
Rugosimètre par étalon de calibration	<b>220,00 €</b>
Sonomètre	<b>275,00 €</b>
Tachymètre	<b>115,00 €</b>
Thermomètre	<b>132,00 €</b>
Thermo-hygromètre	<b>139,00 €</b>
Thermomètre infra-rouge	<b>263,00 €</b>

**Vos remises prix rouges :**
**prix verts & étalonnage :**
**(nous consulter)**

	Instrument étalonné (voir tableau des prix d'étalonnage page 7)		Lecture 0,1 mm - 1/10ème
	Livré en coffret		Lecture 0,05 mm - 1/20ème
	Étanche IP54 : protégé contre les poussières et les projections d'eau		Lecture 0,02 mm - 1/50ème
	Étanche IP65 : étanche à la poussière et totalement protégé des jets d'eau (lance à eau)		Lecture 0,01 mm - 1/100ème
	Étanche IP66 : étanche à la poussière et totalement protégé des jets d'eau puissants (paquets de mer)		Lecture 0,005 mm - 5 µm
	Étanche IP67 : étanche à la poussière et protégé des effets de l'immersion dans l'eau		Lecture 0,002 mm - 2 µm
	Fonctionne avec pile(s) 1,5V bâton type AAA		Fonctionne avec accumulateur(s) ou pile(s) rechargeable(s)
	Fonctionne avec pile(s) 1,5V bâton type AA		
	Fonctionne avec pile 9V		Alimentation 220V
	Fonctionne avec pile 1,5V type SR44		Magnétique
	Fonctionne avec pile 3V type CR2032		Fourni avec sonde(s) ou cordon(s) de mesure
	Fonctionne avec pile 3V type CR1632		Rayon laser
	Sortie USB		Appareil équipé du Bluetooth (sans fil)
	Mesure poinçonnée CE		Appareil réparable

voir page 141

voir page 12

**CONDITIONS DE VENTE**

- ✓ **Commandes** : elles doivent être formulées par écrit et validées par nos services financiers. Aucun reliquat de commande inférieur à 25€ net H.T. n'est pris en compte et doit être renouvelé sur une commande future.
- ✓ **Franco** : 270€ H.T. pour livraison en France métropolitaine (sauf matériels signalés avec \* et instruments à partir de 700 mm pour lesquels des frais de port et d'emballage sont en sus). Pas de minimum de facturation chez Feku France.
- ✓ **Transport** : les commandes de moins de 30 kg sont livrées en 24/48 heures, et en 48/72 heures pour les commandes supérieures à 30 kg.
- ✓ **Livraison** : en cas de dommage du colis, émettez immédiatement une réserve écrite sur le bon de livraison et confirmez ceci sous 3 jours par lettre recommandée au transporteur.
- ✓ **Règlements** : 45 jours fin de mois date de facture (loi L.M.E. n°2008-776 du 04/08/2008) : par traite domiciliée après ouverture de compte. Autre mode de règlement chèque ou virement après accord écrit préalable. **L'article 125 du code de commerce prévoit que les traites nous soient retournées dans les 48 heures.**
- ✓ **Pénalités de retard** : tout retard de paiement sera majoré de trois fois le taux d'intérêt légal.
- ✓ **Retours** : **Aucun retour n'est accepté au-delà de 10 jours. Dans un délai inférieur, un numéro d'autorisation de retour vous sera attribué sur demande. Les retours en port dû ne sont pas acceptés. Dans ce cas des frais de remise en stock vous seront facturés correspondant à un minimum de 5% de la valeur marchande du retour plus les coûts de transport aller et retour.**
- ✓ **Garantie** : elle est de **deux ans** pour tous les instruments. Elle s'applique pour tout vice de fabrication et non en cas de mauvaise utilisation, mauvais entretien ou choc. Aucun échange ne sera effectué sans avoir expertisé préalablement le matériel objet d'un retour usine (**port à votre charge**). Les piles, lampes, ampoules... sont exclues de la garantie.
- ✓ **Clause de réserve de propriété** (loi n°80.335 du 12 Mai 1980) : l'acquéreur ne sera propriétaire des marchandises qu'après paiement et encaissement par notre société du montant intégral de la facture.
- ✓ **Loi informatique & liberté** : conformément à la loi du 06.01.1978, vous disposez d'un droit d'accès, de rectification ou d'opposition aux informations vous concernant. Il suffit de nous écrire en nous indiquant vos noms, prénom, adresse et numéro de client.

**Fin de promotion sans préavis dans la limite de nos stocks. Photos non contractuelles, toute reproduction même partielle de cette brochure par quelque procédé que ce soit contribue à une contrefaçon sanctionnée par l'art. 425 du code pénal. Notre responsabilité ne saurait être engagée en cas d'erreur typographique.**

**Précision de fabrication selon la norme DIN 862**

La précision de lecture est garantie. Grâce à un ajustage précis de toutes les surfaces de mesure entre la règle et le vernier. Une marge de déviation de la précision de lecture en microns est autorisée. Ces déviations de mesure sont indiquées sur le tableau ci-dessous. Données de précision en microns (1 µm = 0,001 mm).

Longueur en mm	Précision en µm = 0,001 mm*		
	Lecture pied à coulisse mécanique ou à cadran		Lecture pied à coulisse digital
	0,1 & 0,05 mm	0,02 mm	0,01 mm
50	50	20	20
100			
200			
300			
400	60	30	30
500			
600			
700	90	40	40
800			
900			
1000			
1200	140	50	---
1400			
1600			
1800	200	60	---
2000			

Les valeurs doivent être augmentées de 20 µm lors de mesures intérieures ou de profondeur.

**Informations techniques des possibilités de mesures digitales**

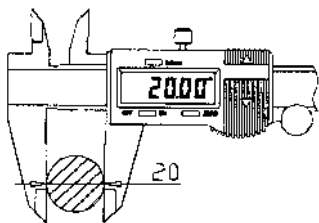

**Mesures intérieures et extérieures**  
Becs de mesures propres et fermés. Sélectionner la lecture mm/pouces. Mettre à zéro et mesurer.

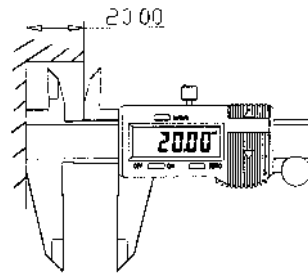

**Mesures à lecture difficile**  
Mesurer et mettre à zéro. Refermer les becs et lire directement la valeur indiquée sur le cadran digital.

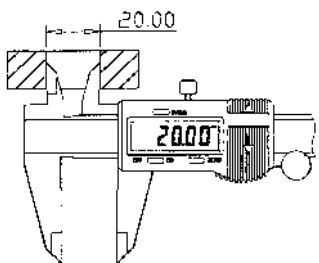

**Mesures de pièces à ajuster**  
Prendre la mesure intérieure, mettre à zéro, puis prendre la mesure extérieure. Lire la déviation indiquée sur le cadran digital.



**Mesures de profondeur et de petits diamètres**  
Mettre la règle contre la pièce. Faire coulisser pour que la tige de profondeur vienne en butée au fond de la cavité. Lire directement la profondeur sur le cadran digital.

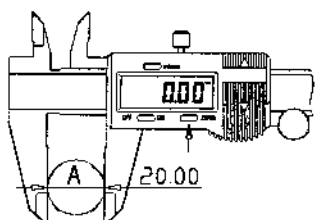

**Mesures de tolérances**  
Ajuster à la cote théorique et enclencher le zéro. Effectuez le contrôle de comparaison de la pièce usinée et contrôlez l'affichage digital. Il indique exactement la marge supérieure ou inférieure par rapport à la cote théorique.

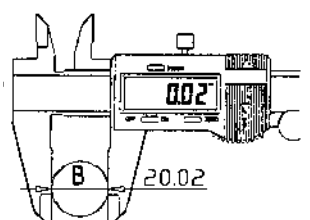

A



### 1. Pied à coulisse digital

"0" initialisé. Jauge plate standard.  
 Capacité 100 x 30 mm  
 Capacité 150 x 40 mm

**PRIX unit.**  
**RÉF.** 04460100 **39,20 €**  
**RÉF.** 04460180 **29,00 €**  
 par 10 **27,60 €**  
**RÉF.** 04460181 **43,00 €**

avec jauge ronde



### 2. Pied à coulisse digital grand afficheur

Afficheur géant. "0" initialisé. Jauge plate standard.  
 Capacité 150 x 40 mm  
 Capacité 200 x 45 mm  
 Capacité 300 x 50 mm

**PRIX unit.**  
**RÉF.** 460150 **44,20 €**  
 par 10 **37,00 €**  
**RÉF.** 460200 **64,60 €**  
**RÉF.** 460300 **103,80 €**

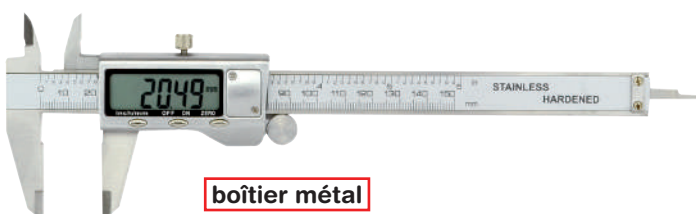

boîtier métal

### 3. Pied à coulisse digital boîtier métal

Boîtier métal. Afficheur super géant.  
 Jauge plate standard.  
 Capacité 150 x 40 mm  
 Capacité 200 x 45 mm  
 Capacité 300 x 60 mm

**PRIX unit.**  
**RÉF.** 462150 **42,40 €**  
**RÉF.** 462200 **71,40 €**  
**RÉF.** 462300 **129,20 €**

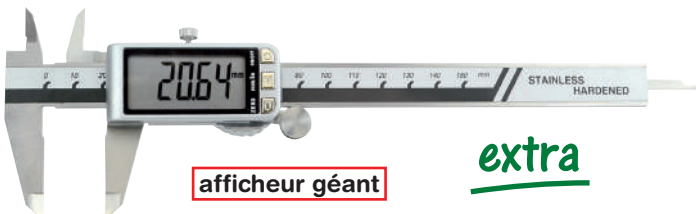

afficheur géant

extra

### 4. Pied à coulisse afficheur SUPER géant

Afficheur SUPER géant 40 x 20 mm. "0" initialisé.  
 Jauge plate standard.  
 Capacité 150 x 40 mm  
 Capacité 200 x 45 mm  
 Capacité 300 x 60 mm

**PRIX unit.**  
**RÉF.** 482150 **83,40 €**  
**RÉF.** 482200 **124,00 €**  
**RÉF.** 482300 **174,20 €**



EXPERT

### 5. Pied à coulisse digital qualité EXPERT

"0" initialisé. Mesure absolue et relative. Qualité "EXPERT".  
 Jauge plate standard.  
 Capacité 150 x 40 mm  
 Capacité 200 x 45 mm  
 Capacité 300 x 60 mm

**PRIX unit.**  
**RÉF.** 470150 **93,20 €**  
**RÉF.** 470200 **153,80 €**  
**RÉF.** 470300 **214,20 €**



lecture au micron

extra

### 6. Pied à coulisse digital au micron

Résolution 0,005 mm. "0" initialisé. Mesure absolue/relative.  
 Jauge plate standard.  
 Capacité 150 x 40 mm

**PRIX unit.**  
**RÉF.** 464150 **106,20 €**



PRIX unitaires Hors Taxes



### 1. Pied à coulisse digital sans molette

Conversion mm pouces, "0" initialisé.

Mesure absolue et relative. Jauge plate standard.

Capacité 150 x 40 mm **RÉF.** 469150 **60,40 €**  
 Capacité 200 x 45 mm **RÉF.** 469200 **96,40 €**  
 Capacité 300 x 60 mm **RÉF.** 469300 **149,60 €**



sans molette

### 2. Pied à coulisse digital avec molette

Conversion mm pouces, "0" initialisé.

Mesure absolue et relative. Jauge plate standard.

Capacité 150 x 40 mm **RÉF.** 469151 **59,50 €**



avec molette

### 3. Pied à coulisse digital à mémoire

Mesure absolue et relative. Mémorisation dernière lecture.

Jauge plate standard.

Capacité 150 x 40 mm **RÉF.** 044600002 **51,20 €**  
 Capacité 200 x 45 mm **RÉF.** 044600020 **70,80 €**  
 Capacité 300 x 60 mm **RÉF.** 044600030 **122,00 €**

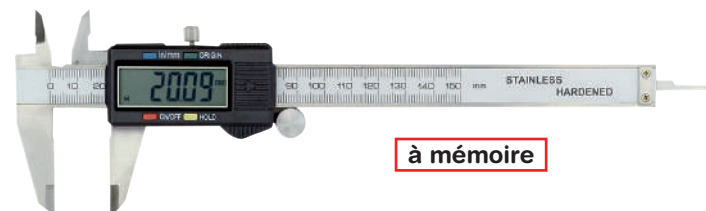

à mémoire

### 4. Pied à coulisse digital solaire

Fonctionne avec capteur solaire et pile en secours.

"0" initialisé. Jauge plate standard.

Capacité 150 x 40 mm **RÉF.** 588150 **75,00 €**



solaire

### 5. Pied à coulisse digital pour gaucher

"0" initialisé.

Jauge plate standard.

Capacité 150 x 40 mm **RÉF.** 488150 **91,80 €**



pour gaucher

### 6. Pied à coulisse digital becs à pointes

Conversion mm pouces, "0" initialisé.

Mesure absolue et relative. Jauge plate standard.

Capacité 150 x 40 mm **RÉF.** 478150 **92,00 €**



becs pointus

A



étanche  
IP54

### 1. Pied à coulisse digital étanche IP54

Etanche IP54 : eau et poussières. "0" initialisé.  
Conversion mm pouces. Jauge plate standard.

Capacité 150 x 40 mm	RÉF. 485150	<b>60,00 €</b>
Capacité 200 x 45 mm	RÉF. 485200	<b>81,20 €</b>
Capacité 300 x 60 mm	RÉF. 485300	<b>115,80 €</b>

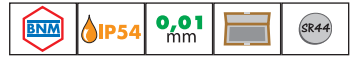

étanche  
IP67

### 2. Pied à coulisse digital étanche IP67

Boîtier métal. Etanche IP67 : protégé contre les poussières et l'immersion dans l'eau. Afficheur géant. Conversion mm pouces.  
Mesure absolue et relative.

Capacité 150 x 40 mm	RÉF. 467150	<b>147,60 €</b>
Capacité 200 x 45 mm	RÉF. 467200	<b>233,80 €</b>
Capacité 300 x 60 mm	RÉF. 467300	<b>317,80 €</b>

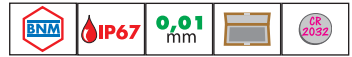

étanche  
IP67

### 3. Pied à coulisse digital IP67 bluetooth

Boîtier métal. Etanche IP67 : protégé contre les poussières et l'immersion dans l'eau. Connexion sans fil bluetooth. Afficheur géant.  
"0" initialisé. Conversion mm pouces.

Capacité 150 x 40 mm	RÉF. 468150	<b>172,20 €</b>
----------------------	-------------	-----------------



étanche  
IP66

### 4. Pied à coulisse digital étanche IP66

Etanche Protection IP66 : protégé contre les poussières et les projections d'eau. Réglage fin. Conversion mm pouces. Mesure absolue/relative.  
Preset. \*emballage et port en sus.

Capacité 300 x 90 mm	RÉF. 463300	<b>356,80 €</b>
Capacité 500 x 100 mm	RÉF. 463500	<b>535,00 €</b>
Capacité 1000 x 150 mm	RÉF. 463100*	<b>1445,20 €</b>



### 5. Piles 1,5 volt & 3 volts

Modèle de pile à choisir pour vos instruments numériques :

10 piles 1,5 volt	type SR44	RÉF. SR44W	<b>15,40 €</b>
5 piles 3 volts	type CR2032	RÉF. CR2032	<b>11,40 €</b>
5 piles 3 volts	type CR1632	RÉF. CR1632	<b>10,20 €</b>



PRIX unitaires Hors Taxes

### 1. Pied à coulisse digital becs simples

Afficheur géant, préset réglable. "0" initialisé. Conversion mm pouces.

\*emballage et port en sus.

Capacité 300 x 90 mm	RÉF. 044620302	<b>131,80 €</b>
Capacité 500 x 100 mm	RÉF. 044625002	<b>265,40 €</b>
Capacité 600 x 150 mm	RÉF. 044626012	<b>465,40 €</b>
Capacité 1000 x 150 mm	RÉF. 044620102*	<b>711,40 €</b>
Capacité 1500 x 150 mm	RÉF. 044620152*	<b>1556,00 €</b>
Capacité 2000 x 150 mm	RÉF. 044620202*	<b>2439,60 €</b>



### 2. Pied à coulisse grands becs simples

Afficheur géant, préset réglable. \*emballage et port en sus.

"0" initialisé. Conversion mm pouces.

Capacité 300 x 150 mm	RÉF. 044620312	<b>231,60 €</b>
Capacité 500 x 150 mm	RÉF. 044625012	<b>289,00 €</b>
Capacité 500 x 250 mm	RÉF. 044625025	<b>507,00 €</b>
Capacité 800 x 200 mm	RÉF. 044628022*	<b>634,40 €</b>



### 3. Pied à coulisse grands becs croisés

Afficheur géant. "0" initialisé. Conversion mm pouces.

Capacité 300 x 75 mm	RÉF. 486300	<b>217,40 €</b>
----------------------	-------------	-----------------

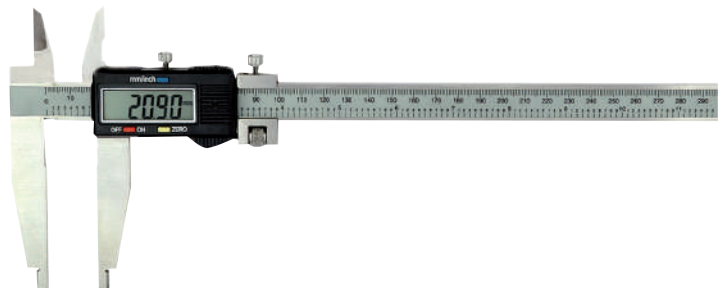

### 4. Pied à coulisse digital becs à pointes

Afficheur géant. "0" initialisé. Conversion mm pouces.

Capacité 300 x 60 mm	RÉF. 044623002	<b>151,80 €</b>
Capacité 500 x 150 mm	RÉF. 044626002	<b>453,00 €</b>

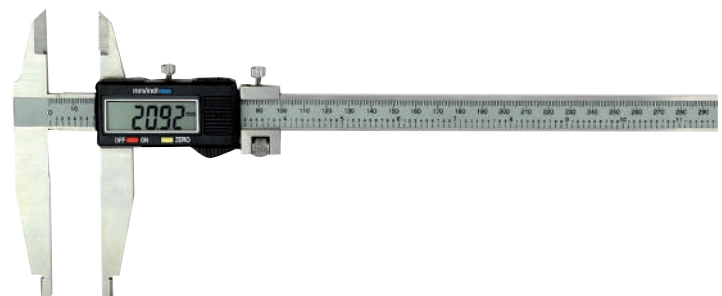

### 5. Pied à coulisse pour tambour de freins

"0" initialisé. Conversion mm pouces.

Capacité 20-300 x 60 mm	RÉF. 031428	<b>287,00 €</b>
Capacité 40-500 x 90 mm	RÉF. 061428	<b>424,40 €</b>



A



à mémoire

extra

### 1. Pied à coulisse pour disque de freins

Afficheur géant. "0" initialisé. Conversion mm pouces.  
Fonction HOLD de maintien de mesure.  
Capacité 0-50 mm x 50 mm.

RÉF. 473060 **PRIX unit. 88,60 €**



EXPERT

### 2. Pied à coulisse pour cannelure

Capacité 300 x 100 mm. Lecture 0,01 mm.  
Pointes longueur 10 mm, Ø3 mm. "0" initialisé.  
Conversion mm pouces.

RÉF. 474300 **PRIX unit. 270,60 €**

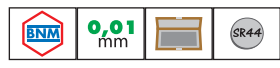

### 3. Pied à coulisse à dents d'engrenage

Plage de mesure de M1 à M26. Lecture 0,01 mm.  
Bec supérieur de 21 mm et bec 30,5 mm.

RÉF. 20515 **PRIX unit. 248,00 €**



utilisation facile d'une main

### 4. Pied à coulisse digital de précision

Utilisation d'une main dans des endroits difficiles d'accès.  
Mesure d'épaisseur et linéaire de 0 à 25 mm, résolution 0,01 mm.  
Mesure absolue ou relative.  
"0" initialisé. Conversion mm pouces.

RÉF. 315241 **PRIX unit. 123,00 €**



### 5. Pied à coulisse digital isolé

En fibre de carbone. Afficheur géant.  
Livré sous blister.  
Capacité 150 mm. Lecture 0,1 mm.

RÉF. 40762 **PRIX unit. 28,80 €**

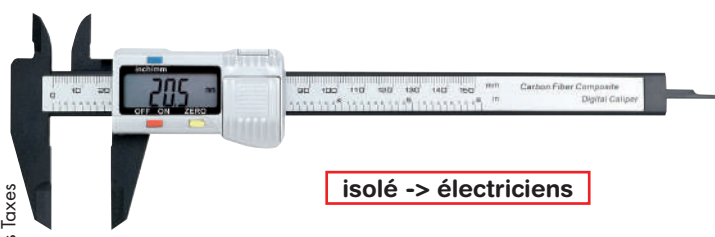

isolé -> électriciens

PRIX unitaires Hors Taxes

### 1. Pied à coulisse touches couteaux biseautés

Capacité 18-200 x 75 mm. Pour mesure intérieure.  
Mesure absolue et relative.  
Conversion mm pouces.

RÉF. 473100 **PRIX unit.**  
**164,60 €**



### 2. Pied à coulisse pour épaisseur de parois

Capacité 0-150 mm. Touche Ø4, L 30 mm.  
Mesure absolue et relative.  
Conversion mm pouces.

RÉF. 473200 **PRIX unit.**  
**160,00 €**



### 3. Pied à coulisse à touches disque

Capacité 0-150 x 50 mm. Touches disque Ø16 mm.  
Pour matériaux mous : mousse, éponge, liège, PE, ...  
Mesure absolue et relative.  
Conversion mm pouces.

RÉF. 473300 **PRIX unit.**  
**147,00 €**



### 4. Pied à coulisse pour rainures intérieures

Capacité 19-150 x 60 mm. Pour mesure intérieure.  
Touches Ø1,5 mm, longueur totale 17, longueur utile 6 mm.  
Mesure absolue et relative.  
Conversion mm pouces.

RÉF. 473400 **PRIX unit.**  
**196,80 €**



### 5. Pied à coulisse avec filetages M2,5

Capacité 0-150 x 45 mm avec filetage de fixation M2,5 de chaque côté des becs. Permet une utilisation intérieure et extérieure avec toutes les touches de comparateur page 50. Mesure absolue et relative. Conversion mm pouces.  
Livré avec un jeu de touches M2,5.

RÉF. 473500 **PRIX unit.**  
**265,40 €**



A



### 1. Jauge d'entraxe pour pied à coulisse

Avec 2 pointes à 60°. A monter sur pied à coulisse de 100, 150 et 200 mm. Ø 9,5 mm, longueur 55 mm.  
Vendu sans pied à coulisse.

**PRIX unit.**  
**RÉF. 31476 25,40 €**



### 2. Jeu de touches pour pied à coulisse

Pour mesure de rainures, gorges... avec pied à coulisse de 100, 150 et 200 mm. Composition : 2 porte touches, 2 touches coniques, 2 touches sphériques, 2 touches cylindriques, 2 touches pointues.  
Vendu sans pied à coulisse.

**PRIX unit.**  
**RÉF. 31477 31,80 €**



### 3. Jeu de touches pour pied à coulisse

4 jeux avec pas de 0,6 à 4 mm.  
Vendu sans pied à coulisse.  
Pour mesure de filetage intérieur  
Pour mesure de filetage extérieur

**PRIX unit.**  
**RÉF. 31471 883,60 €**  
**RÉF. 31472 762,60 €**

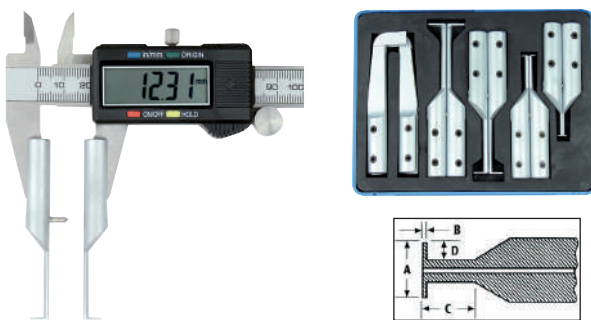

### 4. Jeu de touches pour pied à coulisse

Pour mesurer rapidement des intérieurs et des extérieurs de diamètres.  
Pour pieds à coulisse avec becs jusqu'à 3,5 mm d'épaisseur.  
Mesures internes : 5 mm de plus que la capacité du pied à coulisse.  
Jeu de 5 paires de touches comme ci-après.  
Vendu sans pied à coulisse.

**PRIX unit.**  
**RÉF. 31541 971,80 €**

Jeu n°	A	B	C	D
1	5	0,4	10	13 mm
2	7,5	0,4	16	1,75 mm
3	15	0,65	25	5 mm
4	18	1	32	6,5 mm
5	extérieur	0,65	76	9,5 mm

### 5. Base de profondeur pour pied à coulisse

Base de profondeur pour mesure avec un pied à coulisse de 100, 150 et 200 mm avec jauge de profondeur.  
Dim. 80 x 15 mm.  
Vendu sans pied à coulisse.

**PRIX unit.**  
**RÉF. 31478 40,20 €**



PRIX unitaires Hors Taxes

### 1. Pied à coulisse + 5 jeux de touches

Capacité 200 mm, résolution 0,01 mm.  
Mesure absolue et relative.  
"0" initialisé. Conversion mm pouces.  
Livré avec 5 jeux de touches.

RÉF. 31480

**PRIX unit.**  
**545,40 €**

Jeu n°	A	B	C	E	H
1	30	10	1	6,5	8 mm
2	40	10	Ø2	5	8 mm
3	70	12	Ø2	7	12 mm
4	70	12	Ø2	7	12 mm
5	10	4	Ø5		8 mm

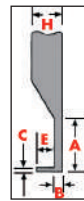

### 2. Pied à coulisse + 7 jeux de touches

Capacité 0-150 mm. Mesure absolue et relative. Conversion mm pouces.  
Livré avec 7 jeux de touches : disque, pointu, réduit,  
2 jeux bombés, 2 jeux couteau.

RÉF. 473600

**PRIX unit.**  
**362,80 €**



### 3. Règle digitale horizontale

Avec sortie de données et sortie pour visualisateur de cotes  
2 ou 3 axes. Lecture 0,01 mm.

- Capacité 150 mm
- Capacité 200 mm
- Capacité 300 mm
- Capacité 400 mm
- Capacité 500 mm

RÉF.	PRIX unit.
112H150	<b>78,40 €</b>
112H200	<b>88,20 €</b>
112H300	<b>101,40 €</b>
112H400	<b>125,00 €</b>
112H500	<b>155,80 €</b>



### 4. Règle digitale verticale

Avec sortie de données et sortie pour visualisateur de cotes  
2 ou 3 axes. Lecture 0,01 mm.

- Capacité 150 mm
- Capacité 200 mm
- Capacité 300 mm
- Capacité 400 mm
- Capacité 500 mm

RÉF.	PRIX unit.
112V150	<b>78,80 €</b>
112V200	<b>89,20 €</b>
112V300	<b>106,60 €</b>
112V400	<b>125,00 €</b>
112V500	<b>158,80 €</b>



extra

### 5. Visualisateur de cotes

Visualisateur de cotes 2 ou 3 axes (X, Y, Z).  
Pour application sur tour, fraiseuse, etc.

Pour règles horizontales et verticales ci-dessus.

- Visualisateur 2 axes
- Visualisateur 3 axes

RÉF.	PRIX unit.
112G402	<b>332,20 €</b>
112G403	<b>395,60 €</b>



A

**Pied à coulisse avec vernier**

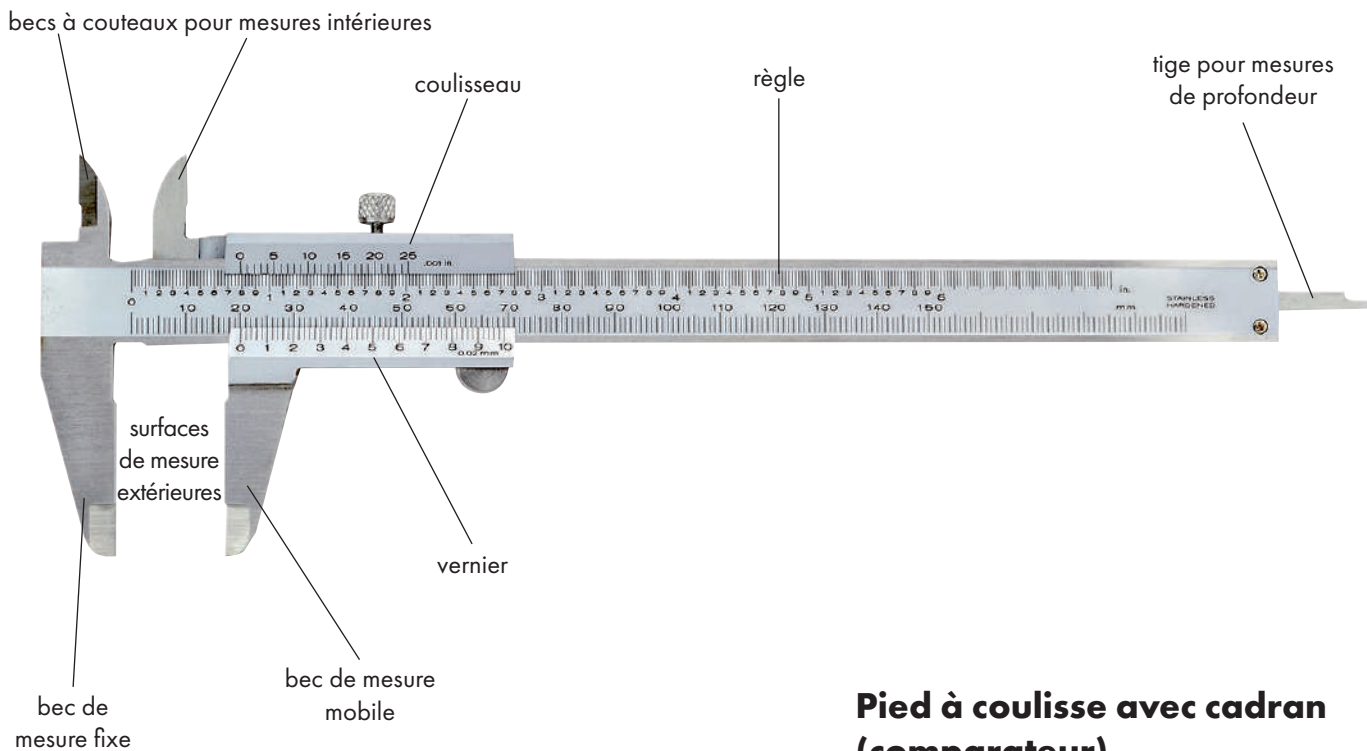

**Pied à coulisse avec cadran (comparateur)**



**Pied à coulisse avec réglage fin**

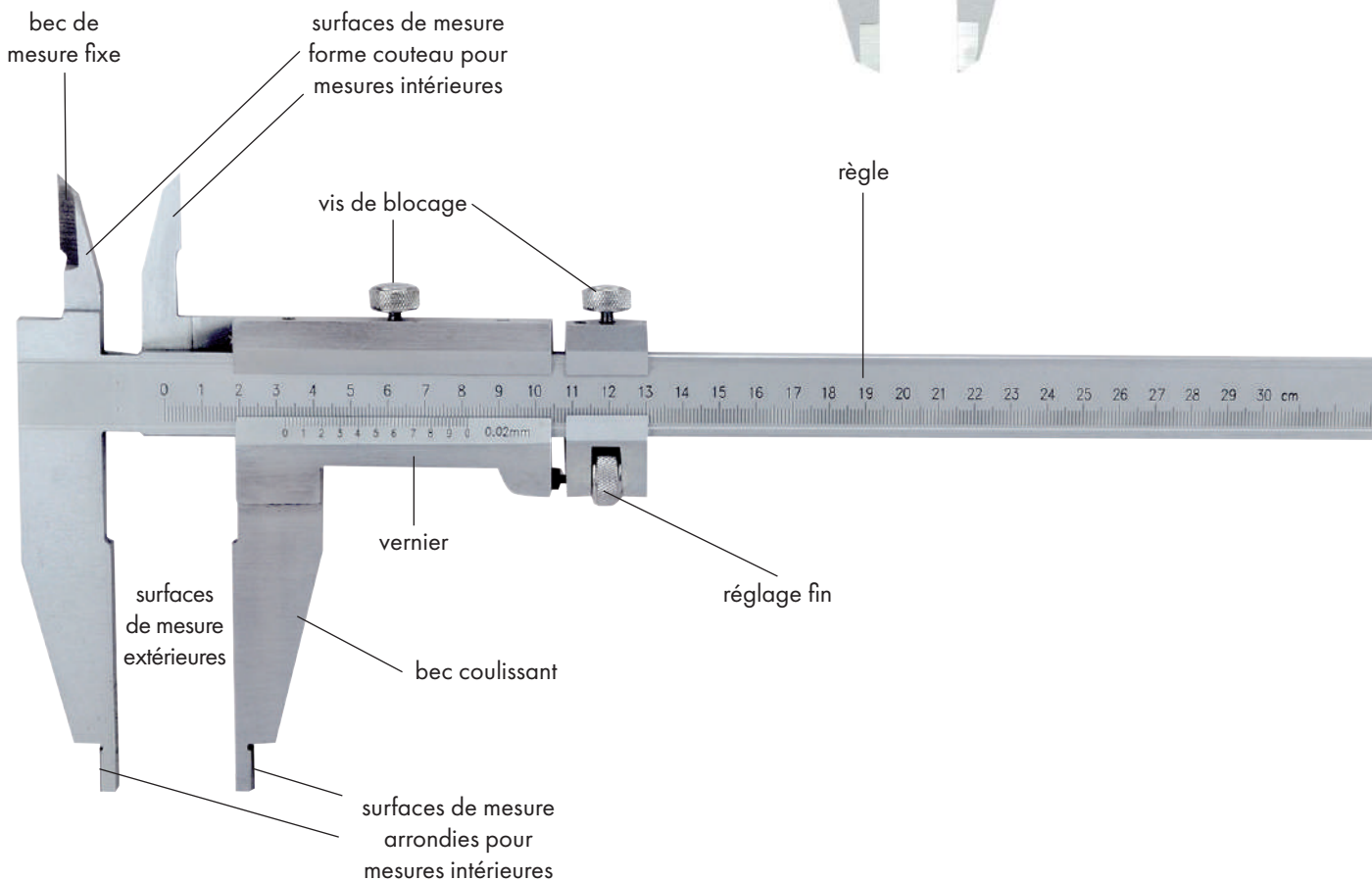



### 1. Pied à coulisse becs croisés

Avec jauge. Vernier vissé.

Capacité 150 x 40 mm, 1/50ème

**RÉF. 15003** **PRIX unit.**  
**14,80 €**  
 par 20 **14,20 €**  
 par 50 **13,80 €**

Capacité 150 x 40 mm, 1/20ème

**RÉF. 18003** **16,20 €**

Capacité 200 x 45 mm, 1/50ème

**RÉF. 15405S** **20,80 €**

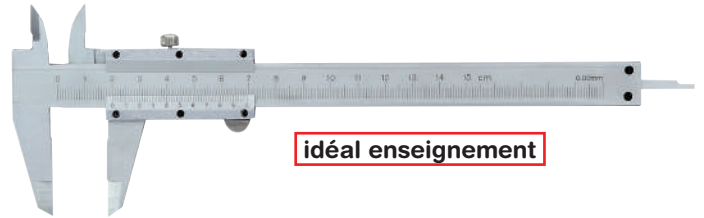
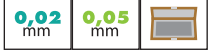

idéal enseignement

### 2. Pied à coulisse becs croisés "expert"

**Vernier monobloc.** Inox chromé mat. Avec jauge.

Lecture 1/50ème.

Capacité 150 x 40 mm

**RÉF. 530150** **PRIX unit.**  
**37,60 €**

Capacité 200 x 50 mm, réglage fin

**RÉF. 530200** **55,80 €**

Capacité 300 x 65 mm, réglage fin

**RÉF. 530300** **87,20 €**



EXPERT

### 3. Pied à coulisse à blocage instantané

**Vernier monobloc.**

Inox chromé mat. Avec jauge.

Capacité 150 x 40 mm, 1/20ème

**RÉF. 1740** **PRIX unit.**  
**26,60 €**

Capacité 150 x 40 mm, 1/50ème

**RÉF. 1743** **25,60 €**

Capacité 200 x 45 mm, 1/50ème

**RÉF. 1744** **47,20 €**

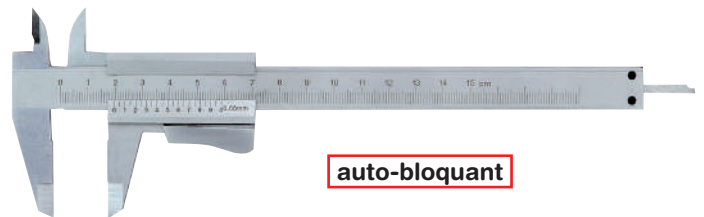

auto-bloquant

### 4. Pied à coulisse becs croisés + réglage fin

Vernier vissé. Chromé mat. 1/50ème.

Avec jauge et réglage fin.

Capacité 200 x 45 mm

**RÉF. 15405** **PRIX unit.**  
**21,00 €**

Capacité 300 x 60 mm

**RÉF. 25332** **45,60 €**



### 5. Pied à coulisse becs simples

Spécial enseignement. **Vernier monobloc.**

Inox chromé mat. Lecture 1/50ème.

Capacité 200 x 60 mm

**RÉF. 15002** **PRIX unit.**  
**29,60 €**  
 par 20 **28,00 €**

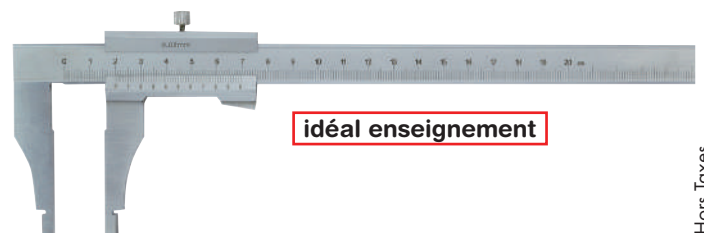

idéal enseignement

A

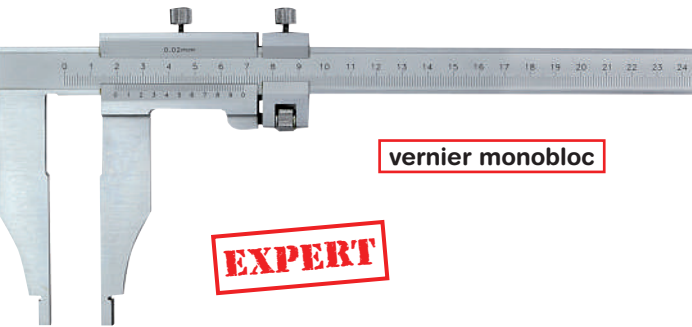
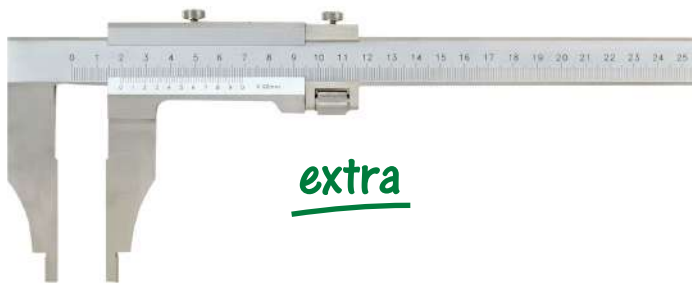

### 1. Pied à coulisse becs simples

Chromé mat. Vernier vissé. Réglage fin.  
\* coffret pour le transport, emballage et port en sus.

Capacité	RÉF.	PRIX unit.
300 x 80 mm 1/50ème	25310	60,20€
500 x 90 mm 1/50ème	15500	105,80€
1000 x 125 mm 1/50ème	041200*	434,60€
1000 x 150 mm 1/50ème	041230*	510,40€
1500 x 200 mm 1/50ème	041211*	904,00€
2000 x 200 mm 1/50ème	041202*	1650,20€



### 2. Pied à coulisse becs simples monobloc

Inox chromé mat. DIN862. Vernier monobloc. 1/50ème.  
Réglage fin sauf réf. 051200.  
\*emballage et port en sus

Capacité	RÉF.	PRIX unit.
200 x 60 mm, sans réglage fin	051200	168,20€
250 x 80 mm	051250	172,20€
300 x 100 mm	051300	198,80€
400 x 100 mm	051400	291,20€
500 x 100 mm	051510	379,20€
500 x 125 mm	051512	406,00€
500 x 150 mm	051515	385,40€
500 x 200 mm	051520	479,80€
600 x 125 mm	051612	520,80€
600 x 150 mm	051615	578,20€
600 x 200 mm	051620	647,80€
800 x 150 mm	051715*	787,20€
800 x 200 mm	051750*	798,40€
1000 x 150 mm	051015*	1000,40€
1000 x 200 mm	051020*	1373,60€
1500 x 200 mm	051215*	1793,80€
2000 x 200 mm	051220*	2624,00€



### 3. Pied à coulisse becs simples + réglage fin

Becs simples. Haute qualité, DIN 862. Inox. Vernier monobloc.  
Chromé mat. 1/50ème. \* emballage et port en sus.

Capacité	RÉF.	PRIX unit.
200 x 60 mm	031118	168,20€
250 x 80 mm	031200	203,00€
300 x 100 mm	031201	235,80€
300 x 150 mm	031202	406,00€
400 x 100 mm	031203	455,20€
400 x 150 mm	031204	504,40€
400 x 200 mm	031244	526,80€
500 x 115 mm	031205	592,40€
500 x 150 mm	031206	723,60€
500 x 200 mm	031207	772,80€
500 x 250 mm	031208	877,40€
600 x 115 mm	031209	787,20€
600 x 150 mm	031210	818,00€
600 x 200 mm	031211	855,80€
600 x 250 mm	031212	958,40€
600 x 300 mm	031213	1136,80€
800 x 150 mm	031214*	1135,80€
800 x 200 mm	031215*	1268,00€
800 x 300 mm	031216*	1528,20€
1000 x 150 mm	031217*	1560,00€
1000 x 200 mm	031218*	1815,20€
1000 x 300 mm	031219*	3337,40€
1000 x 500 mm	031220*	4713,00€
1200 x 150 mm	031221*	3338,40€
1500 x 150 mm	031230*	4836,00€
1500 x 300 mm	031223*	5629,40€
1500 x 500 mm	031224*	6743,40€
2000 x 300 mm	031225*	7368,80€
2000 x 500 mm	031234*	8577,20€
2500 x 300 mm	031227*	13834,40€
3000 x 300 mm	031229*	16750,60€

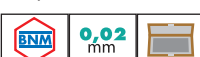

PRIX unitaires Hors Taxes

### 1. Pied à coulisse becs croisés

Vernier monobloc. Chromé mat. 1/50ème.  
Capacité 300 x 100 mm

RÉF. 25333

**PRIX unit.**  
**105,80 €**

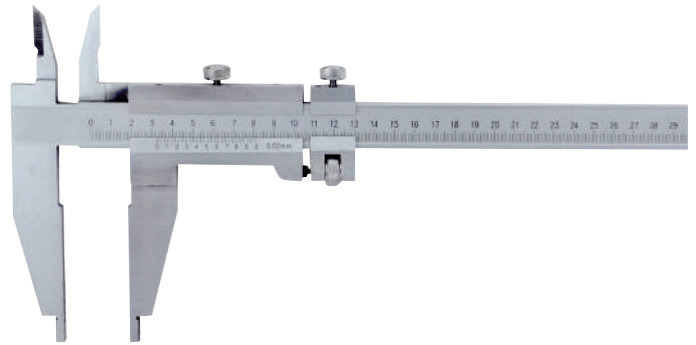

### 2. Pied à coulisse becs croisés haute qualité

Haute qualité, DIN 862. **Acier inox** chromé mat. 1/50ème.  
Vernier monobloc.

Capacité 300 x 90 mm  
Capacité 400 x 150 mm  
Capacité 500 x 150 mm  
Capacité 800 x 200 mm  
Capacité 1000 x 200 mm

RÉF. 021182

**PRIX unit.**  
**200,00 €**

RÉF. 021183

**305,40 €**

RÉF. 021184

**560,60 €**

RÉF. 021186\*

**1219,80 €**

RÉF. 021187\*

**1660,60 €**

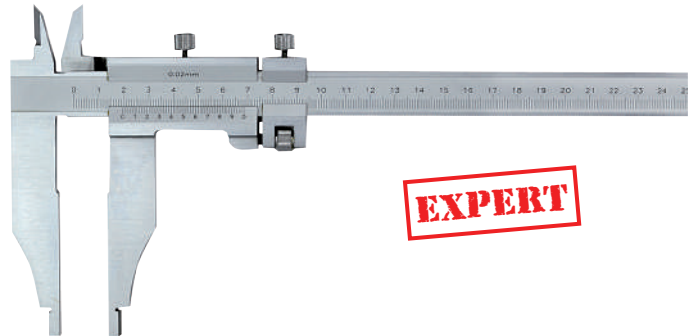

### 3. Pied à coulisse becs à pointe + réglage fin

Chromé mat. 1/50ème.  
Capacité 300 x 80 mm

RÉF. 25330

**PRIX unit.**  
**92,00 €**

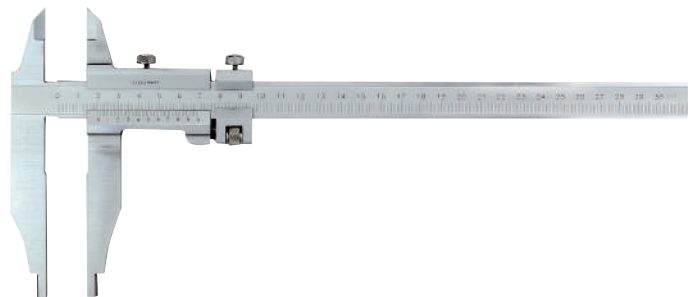

### 4. Pied à coulisse becs à pointe haute qualité

Becs à pointes. Haute qualité. DIN 862. **Acier inox** chromé mat.  
Vernier monobloc. 1/50ème. Autres dimensions N.C.

Capacité 200 x 60 mm  
Capacité 250 x 80 mm  
Capacité 300 x 90 mm  
Capacité 400 x 150 mm  
Capacité 500 x 150 mm

RÉF. 011165

**PRIX unit.**  
**200,60 €**

RÉF. 011166

**224,40 €**

RÉF. 011167

**272,80 €**

RÉF. 011168

**473,60 €**

RÉF. 011169

**590,40 €**

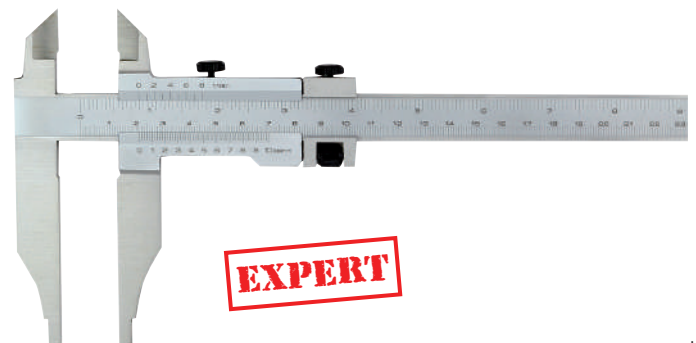
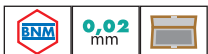

A

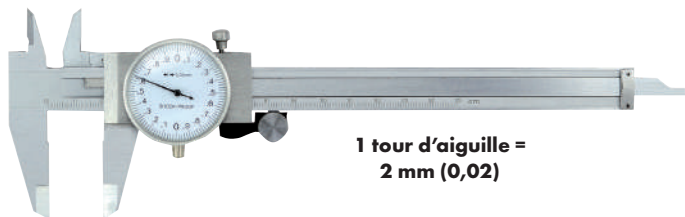

1 tour d'aiguille =  
2 mm (0,02)

### 1. Pied à coulisse à cadran lecture 0,02

1 tour d'aiguille = 2 mm.  
Capacité 150 x 40 mm  
Capacité 200 x 45 mm  
Capacité 300 x 60 mm

**PRIX unit.**  
RÉF. 15004 **38,40 €**  
RÉF. 19010 **54,20 €**  
RÉF. 17004 **75,60 €**



1 tour d'aiguille =  
1 mm (0,01)

**EXPERT**

### 2. Pied à coulisse à cadran lecture 0,01

1 tour d'aiguille = 1 mm.  
Capacité 150 x 40 mm  
Capacité 200 x 45 mm  
Capacité 300 x 60 mm

**PRIX unit.**  
RÉF. 18008 **52,40 €**  
RÉF. 19008 **79,80 €**  
RÉF. 20008 **141,40 €**

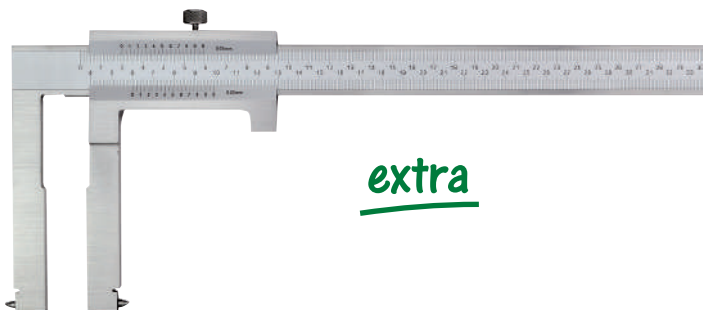
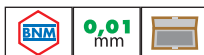

extra

### 3. Pied à coulisse pour tambour de frein

Inox chromé mat. Lecture 1/20ème.  
Capacité 300 x 90 mm  
Capacité 500 x 150 mm  
Capacité 600 x 150 mm

**PRIX unit.**  
RÉF. 475301 **215,20 €**  
RÉF. 475501 **285,00 €**  
RÉF. 475601 **389,60 €**

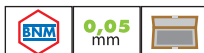

**EXPERT**

### 4. Pied à coulisse pour disque de frein

Inox chromé mat. Lecture 1/10ème.  
Capacité 50 x 50 mm  
Capacité 50 x 80 mm  
Capacité 90 x 100 mm

**PRIX unit.**  
RÉF. 472040 **69,60 €**  
RÉF. 472050 **77,40 €**  
RÉF. 472090 **142,00 €**



PRIX unitaires Hors Taxes

### 1. Coffret de 4 instruments

4 pièces : 1 pied à coulisse 150 x 0,02 mm,  
1 micromètre 0-25 x 0,01 mm,  
1 équerre biseautée 100 x 70 mm,  
1 réglet 150 mm.

RÉF. 17820 **PRIX unit.**  
**60,60 €**



### 2. Pied à coulisse pour gaucher

Vernier monobloc. Lecture 1/50ème.  
Capacité 150 x 40 mm

RÉF. 15007 **PRIX unit.**  
**54,40 €**



### 3. Pied à coulisse fond de gorge

Pour la mesure de rainures ou de gorges circlips.  
Capacité 10-160 mm. Lecture 1/20ème.  
Touche Ø0,9 x 3 mm, becs longueur 25 mm.  
Inox chromé mat. Livré en pochette.

RÉF. 476010 **PRIX unit.**  
**178,60 €**



### 4. Pied à coulisse pour dents d'engrenage

Module 25 mm. 1/50ème.  
Inox chromé mat.

RÉF. 20514 **PRIX unit.**  
**104,60 €**

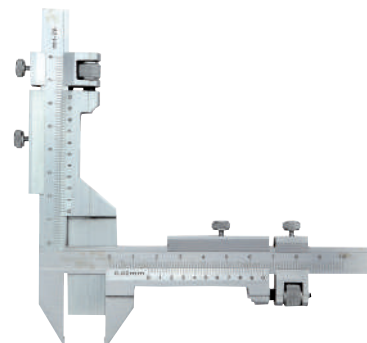

### 5. Pied à coulisse acier nickelé

Lecture 0,1 mm. Avec jauge ronde.  
Capacité 150 mm.

RÉF. 40759 **PRIX unit.**  
**3,80 €**



### 6. Pied à coulisse en laiton

Livré en pochette.  
Capacité 0-80 mm. Lecture 1/10ème.

RÉF. 128500 **PRIX unit.**  
**7,40 €**



A



**1. Jauge digitale**

Conversion mm/pouces.  
 Capacité 200 mm, embase 100 mm **RÉF. 465020** **54,40 €**  
 Capacité 300 mm, embase 100 mm **RÉF. 465030** **93,80 €**



**2. Jauge digitale qualité expert**

Zéro absolu/relatif. Conversion mm/pouces. **PRIX unit.**  
 Capacité 150 mm, embase 100 mm **RÉF. 466015** **83,40 €**  
 Capacité 200 mm, embase 100 mm **RÉF. 466020** **96,00 €**  
 Capacité 300 mm, embase 100 mm **RÉF. 466030** **168,20 €**  
 Capacité 500 mm, embase 120 mm **RÉF. 466050** **262,40 €**



**3. Jauge digitale à pointe qualité expert**

Zéro absolu/relatif. Conversion mm/pouces. **PRIX unit.**  
 Capacité 200 mm, embase 100 mm **RÉF. 471200** **142,40 €**  
 Capacité 300 mm, embase 100 mm **RÉF. 471300** **202,00 €**



**4. Jauge digitale IP67 bluetooth**

Boîtier métal. Étanche IP67 : protégé contre les poussières et l'immersion dans l'eau. Connexion sans fil bluetooth. Afficheur géant. "0" initialisé. Conversion mm/pouces. **PRIX unit.**  
 Capacité 200 mm, embase 100 mm **RÉF. 567020** **162,00 €**  
 Capacité 300 mm, embase 100 mm **RÉF. 567030** **217,40 €**

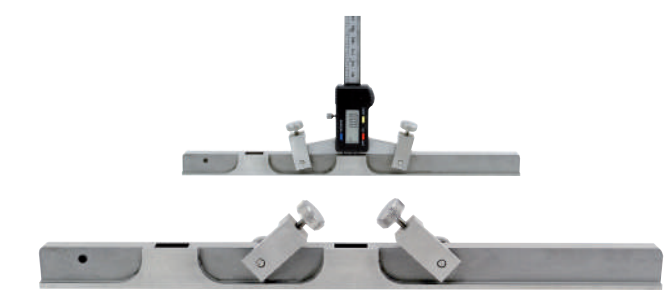

**5. Base amovible pour jauge digitale**

Pour jauges digitales repère 2. **PRIX unit.**  
 Base de 200 mm, orifice 15 x 5 mm **RÉF. 466220** **88,20 €**  
 Base de 300 mm, orifice 16 x 7 mm **RÉF. 466230** **121,00 €**

PRIX unitaires Hors Taxes

### 1. Jauge digitale à crochet

Lecture au 0,01 mm.

Embase 100 mm.

Capacité 200 mm, embase 100 mm

Capacité 300 mm, embase 150 mm

**PRIX unit.**  
**RÉF. 477200 139,40 €**  
**RÉF. 477300 220,40 €**



### 2. Jauge digitale à crochets et base 300 mm

Jauge haute qualité équipée de 2 petits crochets latéraux.

Lecture au 0,01 mm. Base de 160 mm.

Jauge digitale 300 mm à crochet

Semelle 300 mm optionnelle

**PRIX unit.**  
**RÉF. 479300 480,80 €**  
**RÉF. 479330 198,80 €**



**EXPERT**



### 3. Jauge de profondeur de précision

Capacité 0-25 mm. Lecture 0,01 mm. Mesure absolue ou relative.

Touche fine Ø1,5 x 10 mm puis Ø3 x 20 mm.

Conversion mm/pouces.

**PRIX unit.**  
**RÉF. 716298 139,40 €**



A

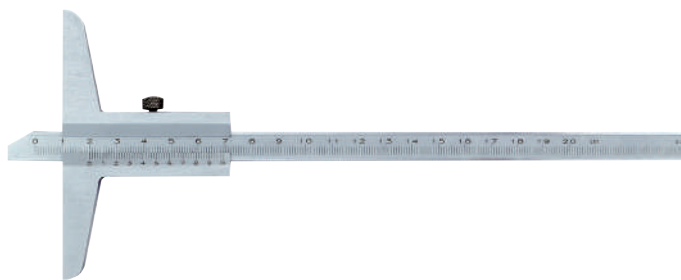

### 1. Jauge de profondeur

Lecture 1/50ème, vernier monobloc, chromé mat.  
Embase 100 mm.

Capacité 200 mm, acier trempé	<b>RÉF.</b> 15205	<b>23,80 €</b>
Capacité 300 mm, acier trempé	<b>RÉF.</b> 15305	<b>34,40 €</b>
Capacité 500 mm, acier trempé	<b>RÉF.</b> 15505	<b>89,40 €</b>
Capacité 200 mm, acier inoxydable	<b>RÉF.</b> 15200	<b>42,80 €</b>
Capacité 300 mm, acier inoxydable	<b>RÉF.</b> 15300	<b>57,40 €</b>

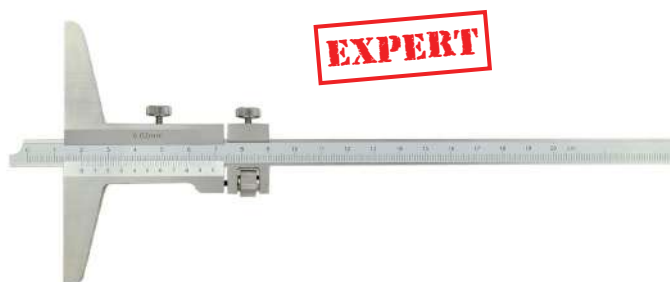

### 2. Jauge de profondeur + réglage fin

Lecture 1/50ème, vernier monobloc, chromé mat.

Capacité 200 mm, embase 100 mm	<b>RÉF.</b> 151210	<b>58,00 €</b>
Capacité 300 mm, embase 100 mm	<b>RÉF.</b> 151315	<b>112,60 €</b>
Capacité 500 mm, embase 150 mm	<b>RÉF.</b> 151515	<b>232,60 €</b>

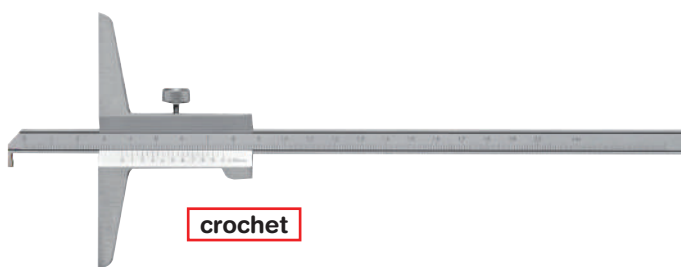
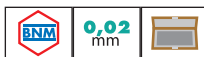

### 3. Jauge de profondeur avec crochet

Lecture 1/50ème, vernier monobloc, chromé mat.

Capacité 150 mm, embase 100 mm	<b>RÉF.</b> 155100	<b>65,40 €</b>
Capacité 200 mm, embase 100 mm	<b>RÉF.</b> 155102	<b>107,00 €</b>
Capacité 300 mm, embase 150 mm	<b>RÉF.</b> 155106	<b>134,20 €</b>
Capacité 500 mm, embase 150 mm	<b>RÉF.</b> 155110	<b>306,40 €</b>

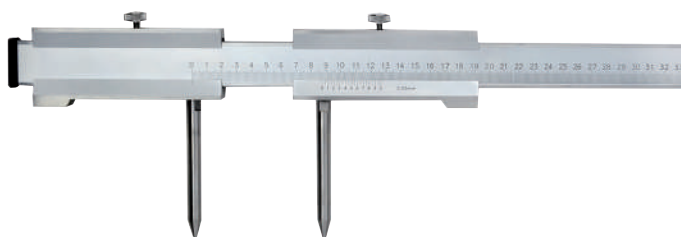

### 4. Compas à verge

Vernier 1/20ème. \*emballage et port en sus.

Capacité 500 mm	<b>RÉF.</b> 90250	<b>168,20 €</b>
Capacité 1000 mm	<b>RÉF.</b> 90200*	<b>338,20 €</b>
Capacité 1500 mm	<b>RÉF.</b> 90215*	<b>426,40 €</b>
Capacité 2000 mm	<b>RÉF.</b> 90220*	<b>568,80 €</b>
2 points de rechange	<b>RÉF.</b> 90250P	<b>41,60 €</b>



PRIX unitaires Hors Taxes



### 1. Jauge parallèle de traçage

Dimension 200 mm  
Dimension 250 mm  
Dimension 300 mm

RÉF. 10200  
RÉF. 10250  
RÉF. 10300

**PRIX unit.**  
**23,00 €**  
**26,00 €**  
**28,40 €**

0,1 mm

**EXPERT**



### 2. Jauge parallèle de traçage ronde

Graduation en mm. Pointe de traçage trempée et interchangeable. Lecture 0,1 mm.  
Capacité 200 mm  
Capacité 300 mm  
Capacité 400 mm

RÉF. 1023200  
RÉF. 1023300  
RÉF. 1023400

**PRIX unit.**  
**129,20 €**  
**133,00 €**  
**165,60 €**

0,1 mm

**extra**

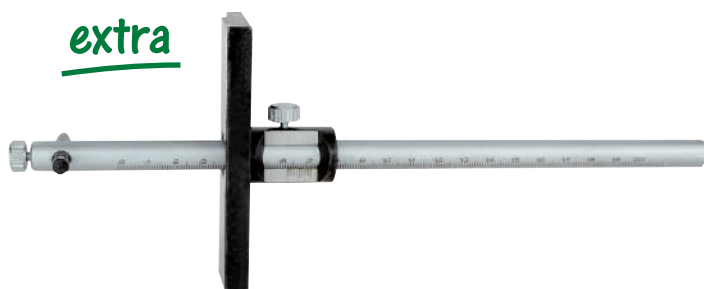

### 3. Jauge de profil de pneu

Capacité 0-30 mm.  
Lecture 1/10ème. En laiton.

RÉF. 120850

**PRIX unit.**  
**6,40 €**

0,1 mm



### 4. Vérificateur d'alésage digital

Livré en coffret avec comparateur digital course 12 mm.  
Lecture 0,01 mm. Inversion mm/pouces. "0" flottant.  
Capacité 18-35, profondeur 180 mm  
Capacité 35-50, profondeur 190 mm  
Capacité 50-160, profondeur 250 mm

RÉF. 1520183  
RÉF. 1520355  
RÉF. 1520501

**PRIX unit.**  
**174,20 €**  
**174,20 €**  
**190,60 €**

BNM 0,01 mm



B



### 1. Vérificateur d'alésage

Lecture 0,01 mm. Livré en coffret avec comparateur.		<b>PRIX unit.</b>
Capacité 10-18, profondeur 100 mm	<b>RÉF.</b> 15172-10	<b>84,00 €</b>
Capacité 18-35, profondeur 180 mm	<b>RÉF.</b> 15172-18	<b>88,00 €</b>
Capacité 35-50, profondeur 190 mm	<b>RÉF.</b> 15172-35	<b>94,40 €</b>
Capacité 50-160, profondeur 250 mm	<b>RÉF.</b> 15172-160	<b>98,40 €</b>
Capacité 160-250, profondeur 380 mm	<b>RÉF.</b> 15172-250	<b>100,80 €</b>
Capacité 250-380, profondeur 290 mm	<b>RÉF.</b> 15172-400	<b>104,60 €</b>



extra



### 2. Vérificateur d'alésage haute qualité

Lecture 0,01 mm. Livré en coffret avec comparateur.		<b>PRIX unit.</b>
Capacité 10-18, profondeur 100 mm	<b>RÉF.</b> 15176010	<b>203,00 €</b>
Capacité 18-35, profondeur 180 mm	<b>RÉF.</b> 15176018	<b>139,40 €</b>
Capacité 35-50, profondeur 190 mm	<b>RÉF.</b> 15176035	<b>139,40 €</b>
Capacité 50-160, profondeur 250 mm	<b>RÉF.</b> 15176050	<b>150,00 €</b>
Capacité 160-250, profondeur 300 mm	<b>RÉF.</b> 15176160	<b>194,80 €</b>



### 3. Coffret de vérificateurs d'alésage

Capacité 35-160 mm, profondeur 190 & 250 mm.		<b>PRIX unit.</b>
Lecture 0,01 mm.		
Livré en coffret avec comparateur.	<b>RÉF.</b> 15176350	<b>209,20 €</b>



PRIX unitaires Hors Taxes

## 1. Micromètre d'intérieur à rallonges

Lecture 1/100ème de mm. Touches carbure.  
Avec dispositif de réglage butée + clés.

	<b>RÉF.</b>	<b>PRIX unit.</b>
Capacité 50-75 mm, Ø16 mm	106352	<b>118,00 €</b>
Capacité 50-100 mm, Ø16 mm	206352	<b>133,20 €</b>
Capacité 50-150 mm, Ø16 mm	306352	<b>141,40 €</b>
Capacité 50-250 mm, Ø16 mm	406352	<b>178,40 €</b>
Capacité 50-400 mm, Ø16 mm	506352	<b>227,60 €</b>
Capacité 50-600 mm, Ø16 mm	606352	<b>248,00 €</b>
Capacité 50-800 mm, Ø16 mm	706352	<b>352,60 €</b>
Capacité 50-1075 mm, Ø16 mm	806352	<b>496,20 €</b>
Capacité 50-1575 mm, Ø16 mm	906352	<b>621,20 €</b>
Capacité 150-2100 mm, Ø23 mm	100352	<b>1822,40 €</b>

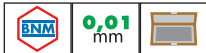

## 2. Micromètre d'intérieur

	<b>RÉF.</b>	<b>PRIX unit.</b>
Capacité 5-30 mm + bague Ø5 mm	15530	<b>70,00 €</b>
Capacité 25-50 mm + bague Ø25 mm	12550	<b>75,60 €</b>

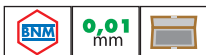

## 3. Coffret de micromètres d'intérieur

	<b>RÉF.</b>	<b>PRIX unit.</b>
4 micromètres, capacité 5 à 100 mm : 5-30, 25-50, 50-75 & 75-100 mm. Lecture 1/100ème. Bagues Ø5 & 25 mm	15510	<b>318,00 €</b>

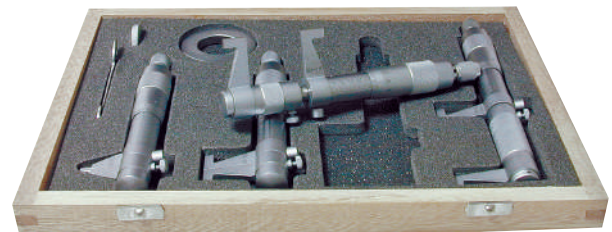
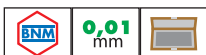

## 4. Micromètre de profondeur

	<b>RÉF.</b>	<b>PRIX unit.</b>
Lecture 0,01 mm, pont de mesure 100 mm.		
Capacité 0-25 mm	104352	<b>70,80 €</b>
Capacité 0-50 mm	204352	<b>78,00 €</b>
Capacité 0-75 mm	304352	<b>88,00 €</b>
Capacité 0-100 mm	404352	<b>98,60 €</b>
Capacité 0-150 mm	504352	<b>125,40 €</b>
Capacité 0-200 mm	604352	<b>199,00 €</b>
Capacité 0-250 mm	704352	<b>258,00 €</b>





étanche  
IP54

**EXPERT**

### 1. Jeu de micromètres 3 touches numériques

**Mesure en fond de gorge.** Lecture 1 µm, précision 5 µm. Afficheur LCD. Protection IP54 : protégé contre les projections d'eau, d'huile et la poussière. Mesure absolue et incrémentale, conversion pouces/mm, preset, mémoire. Sortie RS232. Livré avec bague(s). **PRIX unit.**

**Capacité 6-12 mm**

3 micromètres : 6-8, 8-10, 10-12 mm + bagues Ø6 & 8 & 10 + rallonge 100 mm **RÉF.** 733508 **1332,60 €**

**Capacité 12-20 mm**

2 micromètres : 12-16, 16-20 mm + bague Ø16 + rallonge 150 mm **RÉF.** 733509 **1088,60 €**

**Capacité 20-50 mm**

4 micromètres : 20-25,25-30,30-40,40-50 + bagues Ø25&Ø40 + rallonge 150 mm **RÉF.** 733510 **2437,40 €**



### 2. Micromètre 3 touches numérique étanche

**Mesure en fond de gorge.** Lecture 1 µm, précision 5 µm. Afficheur LCD. Protection IP54 : protégé contre les projections d'eau, d'huile et la poussière. Mesure absolue et incrémentale, conversion pouces/mm, preset, mémoire. Sortie RS232. Livré avec bague. **PRIX unit.**



étanche  
IP54

**EXPERT**

Capacité 6-8 mm	<b>RÉF.</b> 733101	<b>515,60 €</b>
Capacité 8-10 mm	<b>RÉF.</b> 733201	<b>515,60 €</b>
Capacité 10-12 mm	<b>RÉF.</b> 733301	<b>515,60 €</b>
Capacité 12-16 mm	<b>RÉF.</b> 733401	<b>515,60 €</b>
Capacité 16-20 mm	<b>RÉF.</b> 733501	<b>515,60 €</b>
Capacité 20-25 mm	<b>RÉF.</b> 733601	<b>591,40 €</b>
Capacité 25-30 mm	<b>RÉF.</b> 733701	<b>591,40 €</b>
Capacité 30-40 mm	<b>RÉF.</b> 733901	<b>591,40 €</b>
Capacité 40-50 mm	<b>RÉF.</b> 733011	<b>591,40 €</b>
Capacité 50-70 mm	<b>RÉF.</b> 733511	<b>674,40 €</b>
Capacité 70-100 mm	<b>RÉF.</b> 733512	<b>828,20 €</b>
Capacité 100-150 mm	<b>RÉF.</b> 733513	<b>1629,80 €</b>
Capacité 150-250 mm	<b>RÉF.</b> 733514	<b>3505,60 €</b>



### 3. Bague lisse

Bague lisse **type 196** DIN 2250 C - NF E 02-202.



Extrait de notre programme complet de bagues lisses de la page 43

Diamètre	RÉF.	PRIX unit.
6 mm	3601/196	<b>77,00 €</b>
8 mm	5601/196	<b>77,00 €</b>
10 mm	7601/196	<b>77,00 €</b>
12 mm	9601/196	<b>77,00 €</b>
16 mm	3701/196	<b>88,60 €</b>
19 mm	6701/196	<b>88,60 €</b>
20 mm	7701/196	<b>88,60 €</b>
25 mm	2801/196	<b>94,40 €</b>
30 mm	6801/196	<b>94,40 €</b>
40 mm	4901/196	<b>99,80 €</b>
50 mm	1011/196	<b>117,80 €</b>
55 mm	2011/196	<b>127,20 €</b>
60 mm	5011/196	<b>170,20 €</b>
62 mm	6011/196	<b>170,20 €</b>
75 mm	1111/196	<b>250,20 €</b>
87 mm	5113/796	<b>285,00 €</b>
100 mm	1211/196	<b>358,80 €</b>
125 mm	6211/196	<b>469,40 €</b>
150 mm	1311/196	<b>469,40 €</b>
175 mm	6311/196	<b>887,60 €</b>
225 mm	3412/196	<b>1373,60 €</b>
275 mm	8412/196	<b>1699,40 €</b>

## 1. Jeu de micromètres 3 touches Holetrinic®

**Mesure en fond de gorge.** Tambour gradué chromé mat. Pas de vis 0,5 mm. Lecture 1 µm, tambour Ø19 mm; à partir de 12 mm lecture 5 µm, tambour Ø23 mm. Surfaces de mesure en carbure, avec friction. Livré avec bague(s) d'étalonnage et clefs de réglage.

Capacité	RÉF.	PRIX unit.
<b>Capacité 3,5-6,5 mm</b> 4 micromètres : 3,5-4, 4-4,5, 4,5-5,5, 5,5-6,5 mm + bagues Ø4, Ø5,5 mm	7030900	<b>1664,60 €</b>
<b>Capacité 6-12 mm</b> 3 micromètres : 6-8, 8-10, 10-12 mm + bagues Ø6 & 8 & 10 + rallonge 100 mm	7040901	<b>982,00 €</b>
<b>Capacité 12-20 mm</b> 2 micromètres : 12-16, 16-20 mm + bague Ø16 + rallonge 150 mm	7040902	<b>537,20 €</b>
<b>Capacité 20-50 mm</b> 4 micromètres : 20-25, 25-30, 30-40, 40-50 mm + bagues Ø25&40 + ral.150 mm	7040903	<b>1445,20 €</b>
<b>Capacité 50-100 mm</b> 4 micromètres : 50-63, 62-75, 75-88, 87-100 mm + bagues Ø62&87 + ral.150 mm	7040904	<b>1822,40 €</b>
<b>Capacité 100-200 mm</b> 4 micromètres : 100-125, 125-150, 150-175, 175-200 mm + bagues Ø125&175	7040905	<b>5348,00 €</b>



fond de gorge

## 2. Micromètre 3 touches fond de gorge

**Mesure en fond de gorge.** Tambour gradué chromé mat. Pas de vis 0,5 mm. Lecture 1 µm, tambour Ø19 mm; à partir de 12 mm lecture 5 µm, tambour Ø23 mm. Surfaces de mesure en carbure, avec friction. Livré sans bague.

Capacité	RÉF.	PRIX unit.
Capacité 3,5-4 mm	7030001	<b>481,80 €</b>
Capacité 4-4,5 mm	7030002	<b>481,80 €</b>
Capacité 4,5-5,5 mm	7030003	<b>481,80 €</b>
Capacité 5,5-6,5 mm	7030004	<b>481,80 €</b>
Capacité 6-8 mm	7030101	<b>388,40 €</b>
Capacité 8-10 mm	7030102	<b>388,40 €</b>
Capacité 10-12 mm	7030103	<b>388,40 €</b>
Capacité 12-16 mm	7030104	<b>377,20 €</b>
Capacité 16-20 mm	7030105	<b>377,20 €</b>
Capacité 20-25 mm	7030106	<b>412,00 €</b>
Capacité 25-30 mm	7030107	<b>412,00 €</b>
Capacité 30-40 mm	7030109	<b>461,20 €</b>
Capacité 40-50 mm	7030110	<b>473,60 €</b>
Capacité 50-63 mm	7030112	<b>490,00 €</b>
Capacité 62-75 mm	7030113	<b>529,00 €</b>
Capacité 75-88 mm	7030115	<b>535,00 €</b>
Capacité 87-100 mm	7030116	<b>582,20 €</b>



fond de gorge

## 3. Micromètre 3 touches grande capacité

**Mesure en fond de gorge.** Tambour gradué chromé mat. Pas de vis 0,5 mm. Lecture 5 µm, tambour Ø23 mm. Surfaces de mesure en carbure, avec friction. Livré avec une rallonge de 150 mm.

Capacité	RÉF.	PRIX unit.
Capacité 100-125 mm	7040117	<b>797,40 €</b>
Capacité 125-150 mm	7040118	<b>824,20 €</b>
Capacité 150-175 mm	7040119	<b>883,60 €</b>
Capacité 175-200 mm	7040120	<b>976,00 €</b>
Capacité 200-225 mm	7040121	<b>1108,00 €</b>
Capacité 225-250 mm	7040122	<b>1164,00 €</b>
Capacité 250-275 mm	7040123	<b>1450,00 €</b>
Capacité 275-300 mm	7040124	<b>1744,00 €</b>



fond de gorge



Voir bagues lisses page 43

B

## Précision de fabrication selon la norme DIN 863

## Précision et longue durée

sont les caractéristiques de qualité des micromètres proposés dans notre programme. Les réglementations concernant leurs exécutions et leurs contrôles sont indiquées selon la norme DIN 863.

Tableau de marge de déviation autorisée (tolérances) :

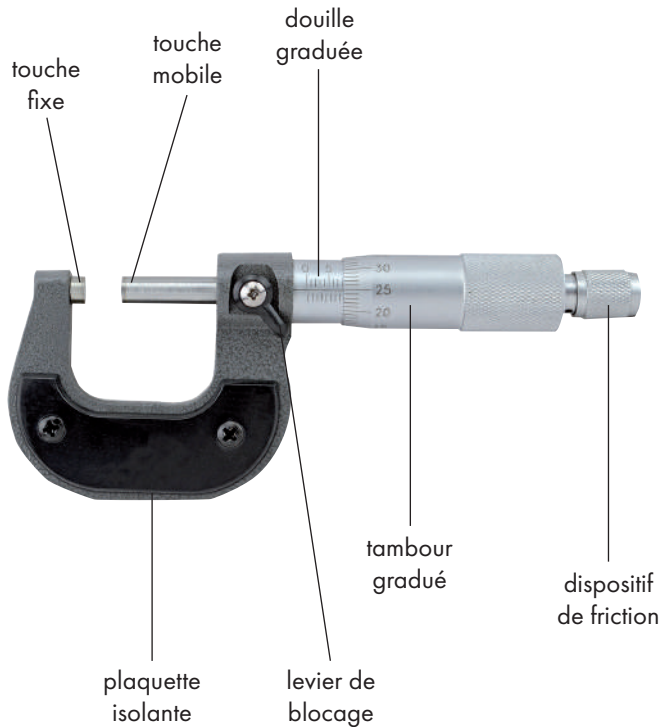

Capacité mm	Déviati on maxi de l'affichage Fmax en position de la capacité	Tolérance de parallé lité des surfaces de mesure par pression de 10N	Flexion autorisée de l'étrier par pression de 10N
-------------	--	--	---

Capacité mm	µm	Nombre de bagues d'interférence ou frange	µm	µm
0 à 25	4	6	2	2
25 à 50	4	6	2	2
50 à 75	5	10	3	3
75 à 100	5	10	3	3
100 à 125	6	-	3	4
125 à 150	6	-	3	5
150 à 175	7	-	4	6
175 à 200	7	-	4	6
200 à 225	8	-	4	7
225 à 250	8	-	4	8
250 à 275	9	-	5	8
275 à 300	9	-	5	9
300 à 325	10	-	5	10
325 à 350	10	-	5	10
350 à 375	11	-	6	11
375 à 400	11	-	6	12
400 à 425	12	-	6	12
425 à 450	12	-	6	13
450 à 475	13	-	7	14
475 à 500	13	-	7	15

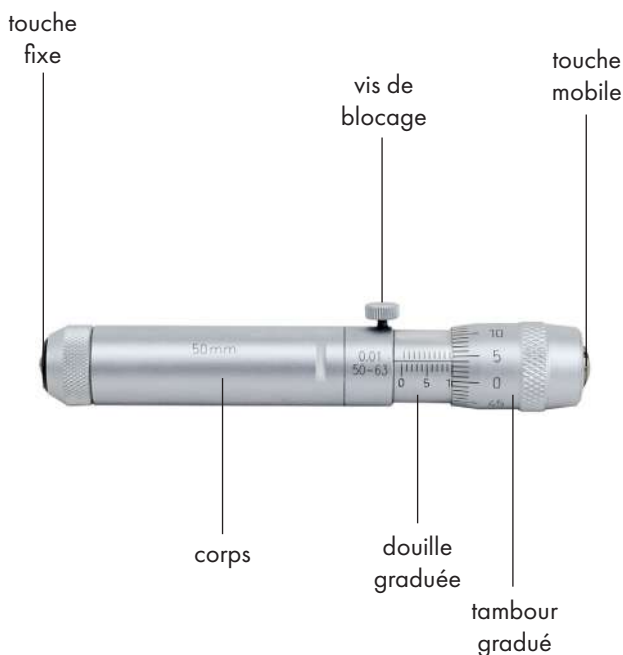

Les micromètres sont utilisés dans les ateliers et dans les industries métallurgiques. Ces micromètres de haute précision assurent une très bonne lecture. La sécurité de mesure est garantie.

La broche de mesure est fabriquée en acier spécial sélectionné, trempé et vieilli. Suite à des procédés d'usinages répétés le filetage de la broche de mesure atteint une haute précision et garanti des surfaces de mesure rectifiées de grande qualité.

Pour obtenir une bonne lecture anti-reflets, les pièces de lecture sont chromées mat. Les traits de graduation bien visibles, non effaçables, sont teintés en noir.

Les surfaces de mesure de la broche et de la touche de mesure sont exactement planes, parallèles, rectifiées et rodées. Elles sont contrôlées à l'unité suivant le système interférentiel. La dureté est strictement respectée.

Comme tous les instruments de mesure de haute qualité, ces micromètres sont réglables pour pouvoir éventuellement effectuer un rattrapage de jeu. Une clé de réglage est livrée avec chaque micromètre.

Le rochet prend sa fonction sous une pression de mesure de 0,5 à 1 daN. Le rochet n'assure sa fonction que si les faces de mesure sont approchées avec précaution et sans gestes brusques contre la pièce à mesurer.

La température ambiante pour les mesures et contrôles précis est de 20° C.

## 1. Micromètre mécanique

Lecture au 1/100ème de mm. Touches carbure.

Berceau acier avec isolant. Verrou de blocage.

Livré avec étalon de réglage à partir de 25-50 mm.

	RÉF.	PRIX unit.
Capacité 0-25 mm	15600	17,20 €
Capacité 25-50 mm	15625	22,60 €
Capacité 50-75 mm	15650	26,60 €
Capacité 75-100 mm	15750	31,80 €
Capacité 100-125 mm	15800	35,60 €
Capacité 125-150 mm	15825	40,80 €
Capacité 150-175 mm	15850	45,80 €
Capacité 175-200 mm	15900	50,60 €

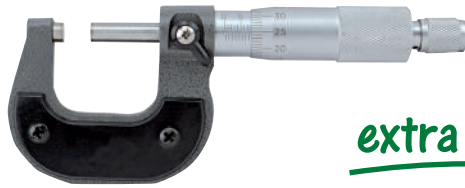

**extra**



## 2. Coffret de micromètres

Lecture 1/100ème de mm. Coffret vertical.

Livré avec étalons de réglage.

	RÉF.	PRIX unit.
Coffret de 4 micromètres 0 à 100 mm	14900	108,40 €
Coffret de 6 micromètres 0 à 150 mm	14901	163,00 €



## 3. Micromètre mécanique qualité expert

Lecture 1/100ème de mm. Touches carbure.

Verrou de blocage.

Livré avec étalon de réglage à partir de 25-50 mm.

	RÉF.	PRIX unit.
Capacité 0-25 mm	173025	37,00 €
Capacité 25-50 mm	173050	44,20 €
Capacité 50-75 mm	173075	50,80 €
Capacité 75-100 mm	173100	55,40 €
Capacité 100-125 mm	173125	61,70 €
Capacité 125-150 mm	173150	69,80 €
Capacité 150-175 mm	173175	86,90 €
Capacité 175-200 mm	173200	107,00 €



**EXPERT**



## 4. Coffret de micromètre qualité expert

Lecture 1/100ème de mm. Capacité 0-100 mm.

Touches carbure. Verrou de blocage.

	RÉF.	PRIX unit.
Livré avec 3 étalons de réglage et clé.	173201	163,00 €



**EXPERT**

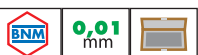

B



grande dimension

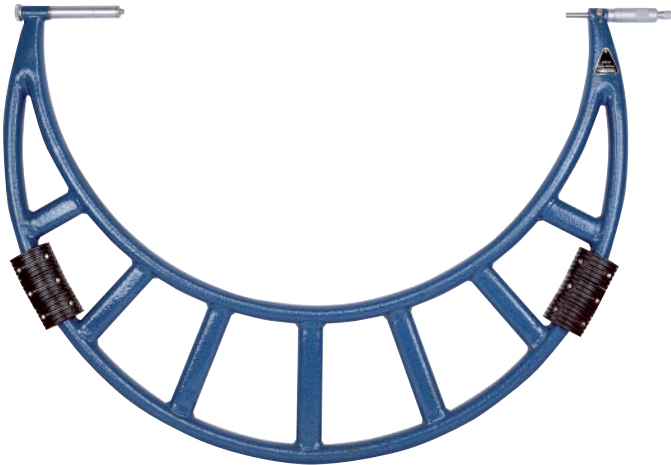

### 1. Micromètre mécanique

Lecture au 1/100ème de mm. Touches carbure.  
Berceau acier avec isolant. Verrou de blocage.  
Livré avec étalon de réglage.

- Capacité 200-225 mm
- Capacité 225-250 mm
- Capacité 250-275 mm
- Capacité 275-300 mm

	<b>PRIX unit.</b>
RÉF. 20225	<b>59,40 €</b>
RÉF. 20250	<b>70,80 €</b>
RÉF. 20275	<b>75,80 €</b>
RÉF. 20300	<b>79,60 €</b>



### 2. Micromètre grande dimension

Précision lecture 1/100ème de mm. Touches carbure. Verrou de blocage.  
Course 100 mm en 4 plages de 25 mm. Fourni avec 2 jauges d'étalonnage. Berceau en acier tubulaire avec isolants.  
Coffret de transport compris. \*port en sus.

- Capacité 300-400 mm
- Capacité 400-500 mm
- Capacité 500-600 mm, coffret pour
- Capacité 600-700 mm, le transport
- Capacité 700-800 mm, coffret pour
- Capacité 800-900 mm, le transport
- Capacité 900-1000 mm, coffret pour
- Capacité 1000-1200 mm, le transport
- Capacité 1200-1400 mm, coffret pour
- Capacité 1400-1600 mm, le transport
- Capacité 1600-1800 mm, coffret pour
- Capacité 1800-2000 mm, le transport

	<b>PRIX unit.</b>
RÉF. 20400	<b>332,20 €</b>
RÉF. 20500	<b>393,60 €</b>
RÉF. 20600	<b>467,40 €</b>
RÉF. 20700	<b>592,40 €</b>
RÉF. 20800*	<b>662,20 €</b>
RÉF. 20900*	<b>690,80 €</b>
RÉF. 20000*	<b>783,20 €</b>
RÉF. 20120*	<b>1734,40 €</b>
RÉF. 20140*	<b>1966,00 €</b>
RÉF. 20160*	<b>2177,20 €</b>
RÉF. 20180*	<b>2214,00 €</b>
RÉF. 20200*	<b>2374,00 €</b>



### 3. Micromètre à compteur

Lecture 0,01 mm. Touches carbure.  
Capacité 0-25 mm  
Capacité 25-50 mm  
Capacité 50-75 mm  
Capacité 75-100 mm

	<b>PRIX unit.</b>
RÉF. 17250	<b>52,20 €</b>
RÉF. 17500	<b>56,60 €</b>
RÉF. 17750	<b>65,40 €</b>
RÉF. 17100	<b>70,80 €</b>



### 4. Coffret de micromètres à compteur

4 micromètres, capacité 0-100 mm.  
Lecture 0,01 mm.  
Touches carbure.

	<b>PRIX unit.</b>
RÉF. 17000	<b>253,20 €</b>



PRIX unitaires Hors Taxes



### 1. Micromètre mécanique à rallonges

Lecture 0,01 mm.

Livré en coffret avec étalons de réglage.

Capacité 0-100 mm

Capacité 100-200 mm

Capacité 200-300 mm

RÉF. 05033000

RÉF. 05033100

RÉF. 05033200

**PRIX unit.**

**216,20 €**

**328,00 €**

**348,00 €**

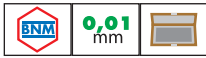

### 2. Micromètre mécanique grande capacité

Lecture 0,01 mm.

Livré en coffret avec étalons de réglage.

Capacité 0-150 mm

Capacité 150-300 mm

RÉF. 05033150

RÉF. 05033300

**PRIX unit.**

**324,00 €**

**406,00 €**

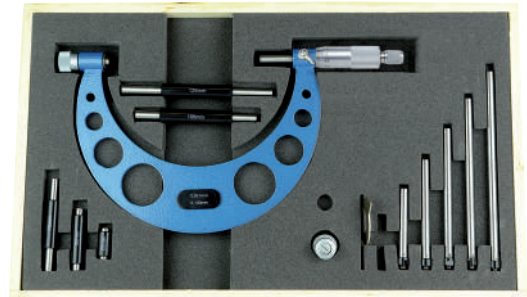
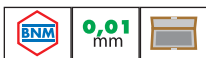

### 3. Micromètre digital grande capacité

6 touches carbure interchangeable. Lecture 0,001 mm.

Affichage LCD. Mise en mémoire. Mise à zéro, preset. Mesure

absolue/relative. Tolérances mini/maxi. Livré avec étalons de réglage.

Capacité 0-150 mm

Capacité 150-300 mm

RÉF. 506298

RÉF. 606298

**PRIX unit.**

**440,80 €**

**471,60 €**



### 4. Micromètre de filetage

Lecture 0,01 mm. Avec touches de mesure au pas métrique ISO. Livré avec pige de réglage ISO 60° à partir de 25-50 mm.

Jeux : M0,4-0,5/M0,6-0,9/M1-1,75/M2-3/M3-5,5/M5,5-7.

Autres capacités, touches whitworth 55° sur demande.

Capacité 0-25 mm, 5 jeux M0,4 à M5,5

Capacité 25-50 mm, 5 jeux M0,4 à M5,5

Capacité 50-75 mm, 4 jeux M1 à M7

Capacité 75-100 mm, 4 jeux M1 à M7

RÉF. 762445

RÉF. 862445

RÉF. 062445

RÉF. 162445

**PRIX unit.**

**204,40 €**

**216,20 €**

**225,60 €**

**239,80 €**

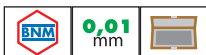

### 5. Micromètre pour rainures & gorges

Lecture 0,01 mm. Touches planes 5 x 0,75 mm.

Capacité 0-25 mm

Capacité 25-50 mm

RÉF. 521225

RÉF. 510225

**PRIX unit.**

**190,60 €**

**209,20 €**



B

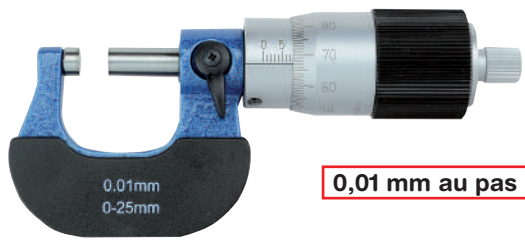

0,01 mm au pas de 1

### 1. Micromètre 1 tour par millimètre

Pas de la vis 1 mm. Lecture 0,01 mm directe sur le tambour sans erreur des demi-millimètres. Touches carbure. Touches carbure Ø8 mm. Tambour Ø30 mm. Chromé mat.  
 Capacité 0-25 mm  
 Capacité 25-50 mm

**PRIX unit.**  
**RÉF. 520035 106,60 €**  
**RÉF. 050035 119,00 €**

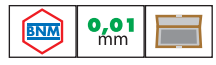

### 2. Micromètre à touches fines

Touches diamètre 2 mm, longueur 5 mm.  
 Capacité 0/25 mm.  
 Lecture 0,01 mm.

**PRIX unit.**  
**RÉF. 526915 107,60 €**

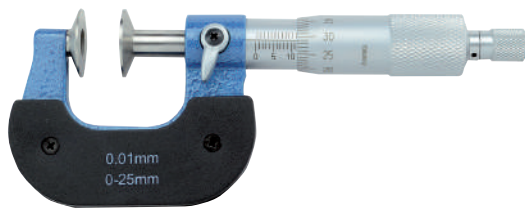
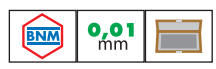

### 3. Micromètre d'engrenage

Lecture 0,01 mm. Disque Ø20 mm. Chromé mat.  
 Capacité 0-25 mm  
 Capacité 25-50 mm  
 Capacité 50-75 mm  
 Capacité 75-100 mm

**PRIX unit.**  
**RÉF. 0520025 104,20 €**  
**RÉF. 0520050 134,20 €**  
**RÉF. 0520075 162,00 €**  
**RÉF. 0520100 178,40 €**

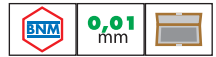

### 4. Micromètre pour arbres cannelés

Pointes 60°. Lecture 0,01 mm.  
 Capacité 0-25 mm.

**PRIX unit.**  
**RÉF. 520915 98,40 €**

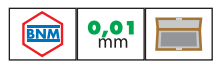

### 5. Micromètre à disque gradué

Disque 100 divisions. Lecture 0,1 mm.  
 Capacité 0-10 mm, profondeur 35 mm  
 Capacité 0-15 mm, profondeur 50 mm  
 Capacité 0-15 mm, profondeur 100 mm  
 Capacité 0-25 mm, profondeur 50 mm  
 Capacité 0-25 mm, profondeur 100 mm

**PRIX unit.**  
**RÉF. 010 74,20 €**  
**RÉF. 015 84,00 €**  
**RÉF. 016 125,00 €**  
**RÉF. 025 106,80 €**  
**RÉF. 026 147,60 €**



PRIX unitaires Hors Taxes

### 1. Micromètre 3 points

Pour mesurer les diamètres de fraise 3 dents. Capacité 5-20 mm  
Lecture au 0,01 mm. Pour autre dimensions de fraise ou 5 dents nous consulter.

**RÉF.** 527520 **PRIX unit.** **250,00 €**



### 2. Micromètre avec touches

Micromètre de capacité 0-25mm. Lecture au 0,01mm. Broche non rotative. Livré avec 7 jeux de touches interchangeables.

**RÉF.** 521925 **PRIX unit.** **496,00 €**

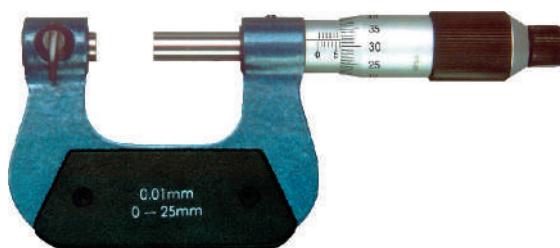

### 3. Jeu de touches pour micromètre

Pour micromètres de 25 à 300 mm avec touches Ø6,5 mm.  
Se monte sur la touche existante.

Composition : 1 plate, 1 couteau, 1 couteau fin, 1 super-fine, 1 sphérique, 1 plateau, 1 comparateur.

Vendu sans micromètre.

**RÉF.** 834122 **PRIX unit.** **103,80 €**



### 4. Support de micromètre

Pour micromètres de 0 à 200 mm.

**RÉF.** 82770 **PRIX unit.** **20,20 €**



### 5. Butée micrométrique

Capacité 0-25 mm. Lecture 0,01 mm.  
Diamètre de fixation 12 x 15 mm.

**RÉF.** 250445 **PRIX unit.** **30,60 €**



B



### 1. Micromètre entre et n'entre pas

En réglant les limites mini et maxi, ce micromètre peut servir comme un gabarit ou une jauge entre et n'entre pas.  
Lecture 0,002 mm. Touches carbure.  
Capacité 0-25 mm  
Capacité 25-50 mm

**RÉF. 520235** **PRIX unit. 122,00 €**  
**RÉF. 050235** **PRIX unit. 160,00 €**



### 2. Micromètre de parois de tube

Lecture 0,01 mm.  
Capacité 0-25 mm, profondeur 30 mm

**RÉF. 520945** **PRIX unit. 85,00 €**



### 3. Micromètre de parois de tube

Lecture 0,01 mm.  
Capacité 0-25 mm, profondeur 150 mm

**RÉF. 620945** **PRIX unit. 141,40 €**

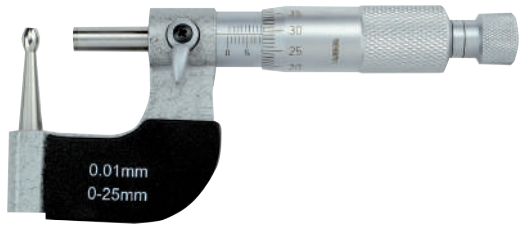

### 5. Micromètre d'épaisseur de tube

Enclume arrondie pour mesurer des épaisseurs de tube ou des pièces curvilignes. Lecture 0,01 mm.  
Capacité 0-25 mm

**RÉF. 21055** **PRIX unit. 74,00 €**

PRIX unitaires Hors Taxes

## 1. Micromètre digital

Touches carbure. Affichage LCD. Inversion mm/pouces.  
Mise à zéro, preset. Lecture 0,001 mm.  
Mesure absolue & relative.

Capacité 0-25 mm	RÉF. 106298	<b>PRIX unit.</b> <b>88,60 €</b>
Capacité 25-50 mm	RÉF. 206298	<b>110,80 €</b>
Capacité 50-75 mm	RÉF. 306298	<b>137,40 €</b>
Capacité 75-100 mm	RÉF. 406298	<b>163,00 €</b>



## 2. Micromètre digital étanche IP65

Protection IP65 : protégé contre les poussières et les projections d'eau.  
Touches carbure. Afficheur géant 12 mm. Mesure absolue/relative.  
Inversion mm/pouces. Lecture 0,001 mm.

Capacité 0-25 mm	RÉF. 106311	<b>PRIX unit.</b> <b>169,20 €</b>
Capacité 25-50 mm	RÉF. 206311	<b>207,00 €</b>
Capacité 50-75 mm	RÉF. 306311	<b>235,80 €</b>
Capacité 75-100 mm	RÉF. 406311	<b>274,80 €</b>



étanche  
IP65

**EXPERT**

## 3. Micromètre IP65 à déplacement rapide

Mesure rapide grâce au déplacement linéaire. Blocage par levier.  
Protection IP65 : protégé contre les poussières et les projections d'eau.  
Mesure absolue/relative. "0" initialisé.

Inversion mm/pouces.	RÉF. 106495	<b>PRIX unit.</b> <b>252,20 €</b>
Capacité 0-25 mm. Lecture 0,001 mm.		



déplacement rapide



étanche  
IP65

## 4. Micromètre digital touches fines IP54

Protection IP54 : protégé contre les projections d'eau, d'huile et la  
poussière. Touches carbure, diamètre 2 mm, longueur 5 mm.  
Capacité 0-25 mm. Lecture 0,001 mm.

Inversion mm/pouces.	RÉF. 526298	<b>PRIX unit.</b> <b>305,40 €</b>
----------------------	-------------	--------------------------------------



étanche  
IP54

## 5. Comparateur d'épaisseur linéaire

Capacité 0-12 mm. Lecture 0,01 mm.  
Grand afficheur.  
Pression constante 200 gf.

	RÉF. 516298	<b>PRIX unit.</b> <b>161,00 €</b>
--	-------------	--------------------------------------



B



### 1. Jeu de 4 micromètres digitaux en coffret

4 micromètres, capacité 0-100 mm. Touches carbure. Afficheur géant 12 mm. Mesure absolue/relative. **PRIX unit. 512,60 €**  
 Inversion mm/pouces. Lecture 0,001 mm. **RÉF. 706298**



### 2. Micromètre digital de filetage

Lecture 0,001 mm. Avec touches de mesure au pas métrique ISO. Livré avec pige de réglage ISO 60° à partir de 25-50 mm. Jeux : M0,4-0,5/M0,6-0,9/M1-1,75/M2-3/M3-5,5/M5,5-7. Protection IP65 : protégé contre les poussières et les projections d'eau. Touches carbure. Afficheur géant 12 mm. Mesure absolue/relative. **PRIX unit. 353,60 €**  
 Inversion mm/pouces. **RÉF. 526300**  
 Capacité 0-25 mm, 5 jeux M0,4 à M5,5 **RÉF. 526301 426,40 €**



### 3. Micromètre digital touches couteau

Lecture 0,001 mm. Capacité 0-25 mm. Afficheur géant 12 mm. Touches couteau 6 x 0,75 mm. Mesure absolue/relative. Inversion mm/pouces. **PRIX unit. 395,60 €**  
**RÉF. 526400**



### 4. Micromètre digital à écran déporté

Afficheur géant déporté 12 mm. Lecture 0,001 mm. Capacité 0-25 mm. Protection IP65 : protégé contre les poussières et les projections d'eau. Mesure absolue/relative. Touches carbure. **PRIX unit. 470,40 €**  
 Inversion mm/pouces. **RÉF. 526500**

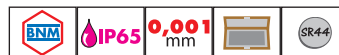

### 5. Butée micrométrique digitale

Lecture 0,001 mm. Capacité 0-25 mm. Diamètre de fixation 12 x 15 mm. Mesure absolue/relative. Maintien de la mesure. **PRIX unit. 170,20 €**  
 Inversion mm/pouces. **RÉF. 520006**



PRIX unitaires Hors Taxes

## 1. Trusquin mécanique

Pointe carbure. Lecture 1/50ème.

\*emballage et port en sus.

Capacité 300 mm

Pointe de rechange pour 300 mm

Capacité 500 mm

Pointe de rechange pour 500 mm

Capacité 1000 mm

Pointe de rechange pour 1000 mm

**PRIX unit.**

RÉF. 16630 **92,20 €**

RÉF. ERP30 **43,60 €**

RÉF. 16650 **140,40 €**

RÉF. ERP20 **44,00 €**

RÉF. 16610\* **744,20 €**

RÉF. ERP100 **44,00 €**



## 2. Trusquin mécanique avec loupe

Pointe carbure. Lecture 1/50ème.

Avec loupe et point "0" réglable.

Capacité 300 mm

Pointe de rechange pour 300 mm

Capacité 600 mm

Pointe de rechange pour 600 mm

**PRIX unit.**

RÉF. 16635 **123,00 €**

RÉF. ERP35 **42,20 €**

RÉF. 16660 **215,20 €**

RÉF. ERP66 **48,20 €**



## 3. Trusquin digital

Acier chromé mat, pointe carbure. Lecture 0,01 mm. Conversion

pouces/mm, mise à zéro, mise à la cote préalable.

\*emballage et port en sus.

Capacité 300 mm

Pointe de rechange pour 300 mm

Capacité 500 mm

Pointe de rechange pour 500 mm

Capacité 1000 mm

Pointe de rechange pour 1000 mm

**PRIX unit.**

RÉF. 16430 **270,60 €**

RÉF. ERP43 **37,00 €**

RÉF. 16450 **407,00 €**

RÉF. ERP45 **41,00 €**

RÉF. 16410\* **916,40 €**

RÉF. ERP41 **46,20 €**



## 4. Trusquin digital à crémaillère

A crémaillère pour une lecture plus précise. Acier inox. Grand afficheur.

Conversion pouces/mm. Boutons zéro et preset.

Pointe carbure. Lecture 0,01 mm.

Capacité 300 mm

Pointe de rechange pour 300 mm

Capacité 600 mm

Pointe de rechange pour 600 mm

**PRIX unit.**

RÉF. 128030 **432,60 €**

RÉF. ERP64 **47,20 €**

RÉF. 128060 **672,40 €**

RÉF. ERP64 **47,20 €**

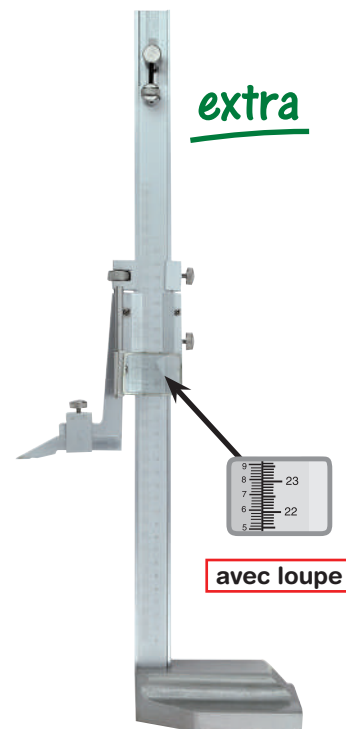
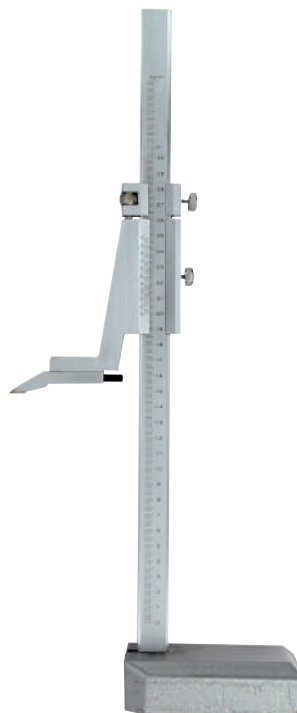

**extra**

**avec loupe**



**EXPERT**

B



### 1. Trusquin à cadran et compteur

Lecture 0,01 mm sur le cadran et du mm sur le compteur.  
Avec roue d'entraînement à l'arrière.  
Capacité 300 mm  
Pointe de recharge pour 300 mm

RÉF. 17630  
RÉF. ERP63

**PRIX unit.**  
**305,40 €**  
**60,40 €**



extra



### 2. Trusquin digital double colonne

Double colonne. Acier chromé mat, pointe carbure. Lecture 0,01 mm.  
Conversion pouces/mm, mise à zéro, mise à la cote préalable.  
Avec roue d'entraînement à l'arrière.

Capacité 300 mm  
Pointe de recharge pour 300 mm  
Capacité 600 mm  
Pointe de recharge pour 600 mm

RÉF. 127030  
RÉF. ERP63  
RÉF. 127060  
RÉF. ERP63

**PRIX unit.**  
**529,00 €**  
**60,40 €**  
**805,00 €**  
**60,40 €**



### 3. Trusquin de traçage

Capacité 300 mm  
Capacité 500 mm

RÉF. 102600  
RÉF. 102602

**PRIX unit.**  
**34,60 €**  
**39,00 €**



### 4. Trusquin de traçage + semelle prismatique

Tige orientable.  
Capacité 300 mm  
Capacité 500 mm

RÉF. 10800  
RÉF. 10900

**PRIX unit.**  
**30,80 €**  
**39,60 €**

PRIX unitaires Hors Taxes



## 1. Bague lisse



Bague lisse **type 196**  
DIN 2250 C - NF E 02-202

Diamètre	RÉF.	PRIX unit.
3 mm	8501/196	77,00 €
4 mm	0601/196	77,00 €
5 mm	2601/196	77,00 €
6 mm	3601/196	77,00 €
7 mm	4601/196	77,00 €
8 mm	5601/196	77,00 €
9 mm	6601/196	77,00 €
10 mm	7601/196	77,00 €
11 mm	8601/196	77,00 €
12 mm	9601/196	77,00 €
13 mm	0701/196	77,00 €
14 mm	1701/196	77,00 €
15 mm	2701/196	77,00 €
16 mm	3701/196	88,60 €
17 mm	4701/196	88,60 €
18 mm	5701/196	88,60 €
19 mm	6701/196	88,60 €
20 mm	7701/196	88,60 €
21 mm	8701/196	88,60 €
22 mm	9701/196	90,80 €
23 mm	0801/196	90,80 €
24 mm	1801/196	90,80 €
25 mm	2801/196	94,40 €
26 mm	3801/196	94,40 €
30 mm	6801/196	94,40 €
32 mm	7801/196	94,40 €
35 mm	9001/196	99,80 €
39 mm	4411/196	99,80 €
40 mm	4901/196	99,80 €
45 mm	7901/196	117,80 €
50 mm	1011/196	117,80 €
55 mm	2011/196	127,20 €
60 mm	5011/196	170,20 €
62 mm	6011/196	170,20 €
65 mm	7011/196	211,20 €
70 mm	9011/196	211,20 €
75 mm	1111/196	250,20 €
80 mm	3111/196	270,60 €
85 mm	5111/196	285,00 €
87 mm	5113/196	285,00 €
90 mm	7111/196	285,00 €
95 mm	8111/196	358,80 €
100 mm	1211/196	358,80 €
105 mm	2211/196	358,80 €
120 mm	5211/196	469,40 €
125 mm	6211/196	469,40 €
150 mm	1311/196	469,40 €
175 mm	6311/196	887,60 €
225 mm	3412/196	1373,60 €
275 mm	8412/196	1699,40 €

**Autres tolérances et tampons  
spéciaux sur demande**

## 2. Tampon lisse double



Tampon lisse double **type 100**  
**Tolérance H7**  
DIN 2245 - NF E 02-202

Diamètre	RÉF.	PRIX unit.
2 mm	5001/100	40,40 €
2,5 mm	7001/100	40,40 €
3 mm	9001/100	42,20 €
4 mm	1101/100	42,20 €
5 mm	3101/100	42,20 €
6 mm	4101/100	42,20 €
7 mm	5101/100	42,20 €
8 mm	6101/100	48,80 €
9 mm	7101/100	48,80 €
10 mm	8101/100	48,80 €
11 mm	9101/100	48,80 €
12 mm	0201/100	48,80 €
13 mm	1201/100	48,80 €
14 mm	2201/100	48,80 €
15 mm	3201/100	48,80 €
16 mm	4201/100	48,80 €
17 mm	5201/100	48,80 €
18 mm	6201/100	48,80 €
19 mm	7201/100	50,20 €
20 mm	8201/100	50,20 €
21 mm	9201/100	50,20 €
22 mm	0301/100	58,00 €
23 mm	1301/100	58,00 €
24 mm	2301/100	58,00 €
25 mm	3301/100	71,60 €
26 mm	4301/100	71,60 €
27 mm	5301/100	71,60 €
28 mm	6301/100	71,60 €
29 mm	6302/100	71,60 €
30 mm	7301/100	78,40 €
31 mm	7302/100	78,40 €
32 mm	8301/100	78,40 €
33 mm	9301/100	78,40 €
34 mm	0410/100	78,40 €
35 mm	1401/100	84,20 €
36 mm	2401/100	84,20 €
37 mm	3401/100	84,20 €
38 mm	4401/100	84,20 €
40 mm	5401/100	102,60 €
42 mm	6401/100	102,60 €
44 mm	7401/100	126,00 €
45 mm	8401/100	143,60 €
46 mm	9401/100	143,60 €
47 mm	0501/100	143,60 €
48 mm	1501/100	143,60 €
50 mm	2501/100	175,60 €
52 mm	3501/100	186,40 €
55 mm	4501/100	198,80 €
58 mm	5501/100	198,80 €
60 mm	6501/100	198,80 €
65 mm	8501/100	207,00 €
70 mm	0601/100	242,00 €
75 mm	2601/100	258,40 €
80 mm	4601/100	295,20 €
85 mm	6601/100	297,20 €
90 mm	8601/100	311,60 €
95 mm	0701/100	326,00 €
100 mm	2701/100	350,60 €

## 3. Etalonnage bague & tampon lisses

Bague lisse	Ø ≤ 100 mm	21,70 €
	Ø > 100 mm	26,50 €

Tampon lisse double (TLD)	Ø ≤ 100 mm	19,75 €
	Ø > 100 mm	24,50 €



**A : tampon fileté entre et n'entre pas**

**B : bague fileté entre**

**C : bague fileté n'entre pas**

**Information sur les calibres de filetages**

Pour chaque pièce usinée, il est indispensable de respecter une certaine tolérance de fabrication. Il en est de même pour les calibres de filetage. Pour assurer un très bon contrôle, ces calibres ne doivent pas dépasser la petite cote et la grande cote autorisées par la norme. Il existe plusieurs sortes de filetages. Chaque filetage possède une qualité de tolérance différente. Nous vous les indiquons dans ce catalogue. Pour le contrôle des écrous cylindriques, on emploie des calibres de filetage à tolérance se composant de deux calibres. Un calibre de filetage passe pour la petite cote, ce calibre doit se visser sans difficulté dans la pièce à contrôler. Un calibre de filetage passe pas pour la grande cote, ce calibre ne doit pas se visser dans la pièce à contrôler. Si le calibre passe pas se visse dans la pièce, le filetage est trop grand et inutilisable. Le calibre passe doit contrôler toute la longueur du filetage et possède un profil de filetage plein. Le calibre passe pas ne peut contrôler qu'une seule dimension, voilà la raison de son exécution avec un profil de filetage court, avec peu de filets. Il sert à contrôler si le filetage de l'écrou en diamètre sur flan ne dépasse pas la grande cote. Pour le contrôle du diamètre du noyau de l'écrou, on utilise un tampon lisse. Pour des petites quantités de fabrication, d'autres moyens peuvent être utilisés...

Pour le contrôle des boulons cylindriques, on utilise de plus en plus des calibres à mâchoires à molettes. Ce choix est dû à la rapidité de mesure et de contrôle par rapport aux bagues filetées passe et passe pas. Chaque calibre pour filetage à droite ou à gauche est réglable au degré de qualité désiré. Le réglage du calibre à mâchoires à molettes est effectué par calibre spécial de réglage pour calibre à mâchoires à molettes.

Devant, la paire de molettes possède un profil de filetage plein et réglé à la grande cote, le contrôle passe peut être effectué. La première paire de molettes doit se déplacer légèrement sur le bouton fileté. A l'arrière, la paire de molettes possède un profil de filetage court et est réglée à la petite cote. Cette paire de molettes ne doit pas aller au dessus du bouton fileté sinon le filetage est trop petit et inutilisable. Le boulon fileté peut être contrôlé par bagues filetées passe et passe pas. Le contrôle passe est effectué par une bague fileté possédant un filetage intérieur avec profil plein. Cette bague doit se visser sur le boulon. Pour le contrôle passe pas, on utilise une bague de contrôle passe pas. La bague possède très peu de filets avec un profil de filetage raccourci et est à la petite cote du diamètre des flancs. La bague de filetage passe pas ne doit pas se visser sur le boulon.

Le contrôle des bagues passe et passe pas est effectué par un tampon rapporteur possédant la petite cote de la bague. Pour des bagues standards avec filetages normaux, ces tampons rapporteurs de contrôle sont disponibles et livrables avec la bague. Pour les bagues avec filetages spéciaux, ce tampon rapporteur de contrôle sera livré avec la bague et devra être calculé en supplément. Ce tampon peut être utilisé pour des contrôles de bagues filetées passe normales.

Le contrôle des diamètres extérieurs de boulon fileté sera effectué avec un calibre à mâchoire à limite.

Après un emploi prolongé de ces calibres, nous vous recommandons d'effectuer de temps en temps un contrôle. Nous vous recommandons aussi le remplacement des calibres de filetages usagés ayant atteint la marge d'usure.

Naturellement tous ces instruments de contrôle ne sont pas obligatoirement nécessaires pour les contrôles de filetage. Le calibre est choisi suivant la pièce à contrôler et une étude est nécessaire pour chaque pièce à contrôler.

*Nous vous conseillons pour les grandes quantités :*

\* contrôle d'écrous : tampon fileté passe et passe pas, tampon lisse pour le diamètre du noyau.

\* contrôle de boulons : calibre à mâchoires à molettes avec calibre de réglage pour le diamètre extérieur, bague fileté passe.

*Nous vous conseillons pour les petites quantités :*

\* contrôle d'écrous : tampon fileté passe et passe pas.

\* contrôle de boulons : calibre à mâchoires à molettes, bague fileté passe.

**Filetage métrique ISO DIN 13 - champs de tolérances groupe de vis "N" (normal)**

Classe de tolérance	Champs de tolérances Filetages de boulons	Champs de tolérances Filetages d'écrous	Etat de surface supérieure
Fin (f)	4 h	5 H	Polie, brillante ou mince phosphatée
Moyen (m)	<b>pour filetages 1 - 1,4 mm</b> 6 h	<b>pour filetages 1 - 1,4 mm</b> 5 H	Polie, brillante ou couche mince galvanisée
Moyen (m)	<b>pour filetages &gt; 1,4 mm</b> 6 g	<b>pour filetages &gt; 1,4 mm</b> 6 H	Polie, brillante ou couche mince galvanisée
Fort (g)	8 g	7 H	idem

**Filetage métrique ISO DIN 13**

Dimensions théoriques du filetage :

$H = 0,86603 P$   
 $H_1 = 0,54127 P$   
 $h_3 = 0,61343 P$   
 $r = H/6 = 0,14434 P$

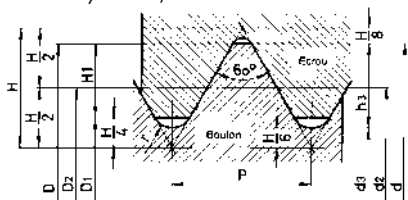

**Filetage en pouce unifié  
Pas américain UNC - UNF**

Classe de tolérance			
Filetages de boulons	1 A	<b>2 A</b>	3 A
Filetages d'écrous	1 B	<b>2 B</b>	3 B

Dimensions théoriques du filetage :

$H = 0,86603 P$   
 $H_1 = 0,54127 P$   
 $h_3 = 0,61343 P$   
 $r = H/6 = 0,14434 P$

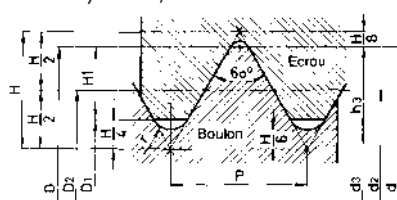

**Filetage pour tube GAZ BSP  
ISO DIN 228**

Classe de tolérance		
Filetages de boulons	<b>moyen (m)</b>	A fort (g) B
Filetages d'écrous	<b>moyen (m)</b>	

Dimensions théoriques du filetage :

$H = 0,960491 P$   
 $h = 0,640327 P$   
 $r = 0,137329 P$

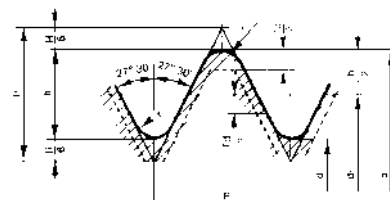

1. Tampon fileté



Tampon fileté double **type 191**  
Tolérance **6H**  
DIN 13 - NF E03-153

Ø x pas	RÉF.	PRIX unit.
M 2 x 0,40	6000/191	88,20 €
M 2,2 x 0,35	1170/191	88,20 €
M 2,2 x 0,45	7000/191	88,20 €
M 2,5 x 0,45	8000/191	88,20 €
M 3 x 0,35	3170/191	88,20 €
M 3 x 0,50	9000/191	83,60 €
M 3,5 x 0,35	4170/191	83,60 €
M 3,5 x 0,60	0100/191	83,60 €
M 4 x 0,50	1180/191	83,60 €
M 4 x 0,70	1100/191	83,60 €
M 5 x 0,50	3180/191	83,60 €
M 5 x 0,80	2100/191	83,60 €
M 6 x 0,50	4180/191	83,60 €
M 6 x 0,75	1110/191	83,60 €
M 6 x 100	3100/191	83,60 €
M 7 x 100	4100/191	83,60 €
M 8 x 100	0810/191	83,60 €
M 8 x 125	5100/191	83,60 €
M 9 x 100	1810/191	92,80 €
M 9 x 125	6100/191	92,80 €
M 10 x 100	2810/191	92,80 €
M 10 x 125	0420/191	92,80 €
M 10 x 150	7100/191	92,80 €
M 11 x 150	8100/191	92,80 €
M 12 x 100	4810/191	92,80 €
M 12 x 150	0620/191	92,80 €
M 12 x 175	9100/191	92,80 €
M 14 x 100	6810/191	97,40 €
M 14 x 150	1620/191	97,40 €
M 14 x 200	0200/191	97,40 €
M 15 x 100	7810/191	97,40 €
M 15 x 150	2620/191	97,40 €
M 16 x 100	8810/191	97,40 €
M 16 x 150	3620/191	97,40 €
M 16 x 200	1200/191	97,40 €
M 17 x 100	9810/191	111,80 €
M 17 x 150	4620/191	111,80 €
M 18 x 100	0910/191	111,80 €
M 18 x 150	5620/191	111,80 €
M 18 x 200	0530/191	111,80 €
M 18 x 250	2200/191	111,80 €
M 20 x 100	2910/191	111,80 €
M 20 x 150	6620/191	111,80 €
M 20 x 200	1530/191	111,80 €
M 20 x 250	3200/191	111,80 €
M 22 x 100	4910/191	122,00 €
M 22 x 150	7620/191	122,00 €
M 22 x 200	2530/191	122,00 €
M 22 x 250	4200/191	122,00 €
M 24 x 100	6910/191	122,00 €
M 24 x 150	8620/191	122,00 €
M 24 x 200	3530/191	122,00 €
M 24 x 300	5200/191	122,00 €
M 25 x 100	7910/191	122,00 €
M 25 x 150	9620/191	122,00 €
M 25 x 200	4530/191	122,00 €

2. Bague fileté entre



Bague fileté entre **type 194**  
Tolérance **6g**  
DIN 13 - NF E03-152

Ø x pas	RÉF.	PRIX unit.
M 2 x 0,40	6000/194	113,40 €
M 2,2 x 0,35	1170/194	113,40 €
M 2,2 x 0,45	7000/194	113,40 €
M 2,5 x 0,45	8000/194	113,40 €
M 3 x 0,35	3170/194	99,40 €
M 3 x 0,50	9000/194	99,40 €
M 3,5 x 0,35	4170/194	99,40 €
M 3,5 x 0,60	0100/194	90,20 €
M 4 x 0,50	1180/194	90,20 €
M 4 x 0,70	1100/194	90,20 €
M 5 x 0,50	3180/194	90,20 €
M 5 x 0,80	2100/194	90,20 €
M 6 x 0,50	4180/194	90,20 €
M 6 x 0,75	1110/194	90,20 €
M 6 x 100	3100/194	90,20 €
M 7 x 100	4100/194	90,20 €
M 8 x 100	0810/194	90,20 €
M 8 x 125	5100/194	90,20 €
M 9 x 100	1810/194	90,20 €
M 9 x 125	6100/194	99,00 €
M 10 x 100	2810/194	99,00 €
M 10 x 125	0420/194	99,00 €
M 10 x 150	7100/194	99,00 €
M 11 x 150	8100/194	99,00 €
M 12 x 100	4810/194	99,00 €
M 12 x 150	0620/194	99,00 €
M 12 x 175	9100/194	99,00 €
M 14 x 100	6810/194	99,00 €
M 14 x 150	1620/194	99,00 €
M 14 x 200	0200/194	99,00 €
M 15 x 100	7810/194	99,00 €
M 15 x 150	2620/194	99,00 €
M 16 x 100	8810/194	99,00 €
M 16 x 150	3620/194	99,00 €
M 16 x 200	1200/194	99,00 €
M 17 x 100	9810/194	99,00 €
M 17 x 150	4620/194	99,00 €
M 18 x 100	0910/194	104,60 €
M 18 x 150	5620/194	104,60 €
M 18 x 200	0530/194	104,60 €
M 18 x 250	2200/194	104,60 €
M 20 x 100	2910/194	109,80 €
M 20 x 150	6620/194	109,80 €
M 20 x 200	1530/194	109,80 €
M 20 x 250	3200/194	109,80 €
M 22 x 100	4910/194	109,80 €
M 22 x 150	7620/194	109,80 €
M 22 x 200	2530/194	112,80 €
M 22 x 250	4200/194	112,80 €
M 24 x 100	6910/194	124,00 €
M 24 x 150	8620/194	124,00 €
M 24 x 200	3530/194	124,00 €
M 24 x 300	5200/194	140,60 €
M 25 x 100	7910/194	140,60 €
M 25 x 150	9620/194	140,60 €
M 25 x 200	4530/194	140,60 €

3. Bague fileté n'entre pas



Bague fileté n'entre pas **type 195**  
Tolérance **6g**  
DIN 13 - NF E03-152

Ø x pas	RÉF.	PRIX unit.
M 2 x 0,40	6000/195	113,40 €
M 2,2 x 0,35	1170/195	113,40 €
M 2,2 x 0,45	7000/195	113,40 €
M 2,5 x 0,45	8000/195	113,40 €
M 3 x 0,35	3170/195	99,40 €
M 3 x 0,50	9000/195	99,40 €
M 3,5 x 0,35	4170/195	99,40 €
M 3,5 x 0,60	0100/195	90,20 €
M 4 x 0,50	1180/195	90,20 €
M 4 x 0,70	1100/195	90,20 €
M 5 x 0,50	3180/195	90,20 €
M 5 x 0,80	2100/195	90,20 €
M 6 x 0,50	4180/195	90,20 €
M 6 x 0,75	1110/195	90,20 €
M 6 x 100	3100/195	90,20 €
M 7 x 100	4100/195	90,20 €
M 8 x 100	0810/195	90,20 €
M 8 x 125	5100/195	90,20 €
M 9 x 100	1810/195	99,00 €
M 9 x 125	6100/195	99,00 €
M 10 x 100	2810/195	99,00 €
M 10 x 125	0420/195	99,00 €
M 10 x 150	7100/195	99,00 €
M 11 x 150	8100/195	99,00 €
M 12 x 100	4810/195	99,00 €
M 12 x 150	0620/195	99,00 €
M 12 x 175	9100/195	99,00 €
M 14 x 100	6810/195	99,00 €
M 14 x 150	1620/195	99,00 €
M 14 x 200	0200/195	99,00 €
M 15 x 100	7810/195	99,00 €
M 15 x 150	2620/195	99,00 €
M 16 x 100	8810/195	99,00 €
M 16 x 150	3620/195	99,00 €
M 16 x 200	1200/195	99,00 €
M 17 x 100	9810/195	99,00 €
M 17 x 150	4620/195	99,00 €
M 18 x 100	0910/195	104,60 €
M 18 x 150	5620/195	104,60 €
M 18 x 200	0530/195	104,60 €
M 18 x 250	2200/195	104,60 €
M 20 x 100	2910/195	109,80 €
M 20 x 150	6620/195	109,80 €
M 20 x 200	1530/195	109,80 €
M 20 x 250	3200/195	109,80 €
M 22 x 100	4910/195	109,80 €
M 22 x 150	7620/195	109,80 €
M 22 x 200	2530/195	112,80 €
M 22 x 250	4200/195	112,80 €
M 24 x 100	6910/195	124,00 €
M 24 x 150	8620/195	124,00 €
M 24 x 200	3530/195	124,00 €
M 24 x 300	5200/195	140,60 €
M 25 x 100	7910/195	140,60 €
M 25 x 150	9620/195	140,60 €
M 25 x 200	4530/195	140,60 €

M26 et dimensions supérieures voir page 46

4. Etalonnage bague & tampon filetés

PAS ISO STANDARD EN GRAS

Tampon fileté double (TFD)	Ø ≤ 90 mm <b>23,90 €</b> Ø > 90 mm <b>29,00 €</b>	Bague fileté entre (BFE) ou bague fileté n'entre pas (BFNEP)	Ø ≤ 100 mm <b>23,90 €</b> Ø > 100 mm <b>27,00 €</b>
----------------------------	--	--	--

PRIX unitaires Hors Taxes

1. Tampon fileté



Tampon fileté double **type 191**  
Tolérance 6H  
DIN 13 - NF E03-153

Ø x pas	RÉF.	PRIX unit.
M 26 x 100	8910/191	<b>138,20 €</b>
M 26 x 150	0720/191	<b>138,20 €</b>
M 26 x 200	4532/191	<b>138,20 €</b>
M 27 x 100	9910/191	<b>138,20 €</b>
M 27 x 150	1720/191	<b>138,20 €</b>
M 27 x 200	5530/191	<b>138,20 €</b>
<b>M 27 x 300</b>	<b>6200/191</b>	<b>138,20 €</b>
M 28 x 100	0020/191	<b>138,20 €</b>
M 28 x 150	2720/191	<b>138,20 €</b>
M 30 x 100	1020/191	<b>138,20 €</b>
M 30 x 150	3720/191	<b>138,20 €</b>
M 30 x 200	7530/191	<b>138,20 €</b>
<b>M 30 x 350</b>	<b>7200/191</b>	<b>138,20 €</b>
M 32 x 100	2020/191	<b>152,40 €</b>
M 32 x 150	4720/191	<b>152,40 €</b>
M 32 x 200	8530/191	<b>152,40 €</b>
M 33 x 350	8200/191	<b>152,40 €</b>
M 35 x 100	5020/191	<b>152,40 €</b>
M 35 x 150	6720/191	<b>152,40 €</b>
M 35 x 200	9532/191	<b>165,00 €</b>
M 36 x 150	7720/191	<b>165,00 €</b>
<b>M 36 x 400</b>	<b>9200/191</b>	<b>165,00 €</b>
M 38 x 150	8720/191	<b>167,80 €</b>
<b>M 39 x 400</b>	<b>0300/191</b>	<b>167,80 €</b>
M 40 x 100	9020/191	<b>167,80 €</b>
M 40 x 150	0820/191	<b>179,40 €</b>
<b>M 42 x 450</b>	<b>1300/191</b>	<b>179,40 €</b>

2. Bague fileté entre



Bague fileté entre **type 194**  
Tolérance 6g  
DIN 13 - NF E03-152

Ø x pas	RÉF.	PRIX unit.
M 26 x 100	8910/194	<b>140,60 €</b>
M 26 x 150	0720/194	<b>140,60 €</b>
M 26 x 200	4532/194	<b>140,60 €</b>
M 27 x 100	9910/194	<b>140,60 €</b>
M 27 x 150	1720/194	<b>148,60 €</b>
M 27 x 200	5530/194	<b>148,60 €</b>
<b>M 27 x 300</b>	<b>6200/194</b>	<b>148,60 €</b>
M 28 x 100	0020/194	<b>152,80 €</b>
M 28 x 150	2720/194	<b>152,80 €</b>
M 30 x 100	1020/194	<b>152,80 €</b>
M 30 x 150	3720/194	<b>156,40 €</b>
M 30 x 200	7530/194	<b>156,40 €</b>
<b>M 30 x 350</b>	<b>7200/194</b>	<b>156,40 €</b>
M 32 x 100	2020/194	<b>156,40 €</b>
M 32 x 150	4720/194	<b>156,40 €</b>
M 32 x 200	8530/194	<b>156,40 €</b>
M 33 x 350	8200/194	<b>167,80 €</b>
M 35 x 100	5020/194	<b>167,80 €</b>
M 35 x 150	6720/194	<b>167,80 €</b>
M 35 x 200	9532/194	<b>184,00 €</b>
M 36 x 150	7720/194	<b>184,00 €</b>
<b>M 36 x 400</b>	<b>9200/194</b>	<b>184,00 €</b>
M 38 x 150	8720/194	<b>203,00 €</b>
<b>M 39 x 400</b>	<b>0300/194</b>	<b>203,00 €</b>
M 40 x 100	9020/194	<b>203,00 €</b>
M 40 x 150	0820/194	<b>223,40 €</b>
<b>M 42 x 450</b>	<b>1300/194</b>	<b>223,40 €</b>

3. Bague fileté n'entre pas



Bague fileté n'entre pas **type 195**  
Tolérance 6g  
DIN 13 - NF E03-152

Ø x pas	RÉF.	PRIX unit.
M 26 x 100	8910/195	<b>140,60 €</b>
M 26 x 150	0720/195	<b>140,60 €</b>
M 26 x 200	4532/195	<b>140,60 €</b>
M 27 x 100	9910/195	<b>140,60 €</b>
M 27 x 150	1720/195	<b>148,60 €</b>
M 27 x 200	5530/195	<b>148,60 €</b>
<b>M 27 x 300</b>	<b>6200/195</b>	<b>148,60 €</b>
M 28 x 100	0020/195	<b>152,80 €</b>
M 28 x 150	2720/195	<b>152,80 €</b>
M 30 x 100	1020/195	<b>152,80 €</b>
M 30 x 150	3720/195	<b>156,40 €</b>
M 30 x 200	7530/195	<b>156,40 €</b>
<b>M 30 x 350</b>	<b>7200/195</b>	<b>156,40 €</b>
M 32 x 100	2020/195	<b>156,40 €</b>
M 32 x 150	4720/195	<b>156,40 €</b>
M 32 x 200	8530/195	<b>156,40 €</b>
M 33 x 350	8200/195	<b>167,80 €</b>
M 35 x 100	5020/195	<b>167,80 €</b>
M 35 x 150	6720/195	<b>167,80 €</b>
M 35 x 200	9532/195	<b>184,00 €</b>
M 36 x 150	7720/195	<b>184,00 €</b>
<b>M 36 x 400</b>	<b>9200/195</b>	<b>184,00 €</b>
M 38 x 150	8720/195	<b>203,00 €</b>
<b>M 39 x 400</b>	<b>0300/195</b>	<b>203,00 €</b>
M 40 x 100	9020/195	<b>203,00 €</b>
M 40 x 150	0820/195	<b>223,40 €</b>
<b>M 42 x 450</b>	<b>1300/195</b>	<b>223,40 €</b>

4. Tampon fileté double NPT



Tampon fileté double **type 191**  
ASME B1.20.1



Ø x pas	RÉF.	PRIX unit.
1/16" x 27	0001/191	<b>266,60 €</b>
1/8" x 27	1001/191	<b>259,40 €</b>
1/4" x 18	2001/191	<b>274,80 €</b>
3/8" x 18	3001/191	<b>304,40 €</b>
1/2" x 14	4001/191	<b>322,80 €</b>
3/4" x 14	5001/191	<b>371,00 €</b>
1" x 11,5	6001/191	<b>423,40 €</b>
1 1/4" x 11,5	7001/191	<b>539,20 €</b>
1 1/2" x 11,5	8001/191	<b>552,40 €</b>
2" x 11,5	9001/191	<b>850,80 €</b>

5. Bague fileté double NPT



Bague fileté double **type 194**  
ASME B1.20.1



Ø x pas	RÉF.	PRIX unit.
1/16" x 27	0001/194	<b>479,80 €</b>
1/8" x 27	1001/194	<b>461,20 €</b>
1/4" x 18	2001/194	<b>467,40 €</b>
3/8" x 18	3001/194	<b>483,80 €</b>
1/2" x 14	4001/194	<b>535,00 €</b>
3/4" x 14	5001/194	<b>566,80 €</b>
1" x 11,5	6001/194	<b>635,60 €</b>
1 1/4" x 11,5	7001/194	<b>727,80 €</b>
1 1/2" x 11,5	8001/194	<b>789,20 €</b>
2" x 11,5	9001/194	<b>971,80 €</b>

6. Tampon fileté double BSPT

Tampon fileté double **type 191**  
DIN.2999



Ø x pas	RÉF.	PRIX unit.
R 1/8" x 28	1860/191	<b>302,40 €</b>
R 1/4" x 19	2860/191	<b>322,80 €</b>
R 3/8" x 19	3860/191	<b>355,60 €</b>
R 1/2" x 14	4860/191	<b>391,60 €</b>
R 3/4" x 14	5860/191	<b>430,60 €</b>
R 1" x 11	6860/191	<b>508,40 €</b>
R 1 1/4" x 11	7860/191	<b>590,40 €</b>
R 1 1/2" x 11	8860/191	<b>676,60 €</b>
R 2" x 11	9860/191	<b>811,80 €</b>

7. Bague fileté double BSPT

Bague fileté double **type 194**  
DIN.2999



Ø x pas	RÉF.	PRIX unit.
R 1/8" x 28	1860/194	<b>213,20 €</b>
R 1/4" x 19	2860/194	<b>235,80 €</b>
R 3/8" x 19	3860/194	<b>280,80 €</b>
R 1/2" x 14	4860/194	<b>340,40 €</b>
R 3/4" x 14	5860/194	<b>381,40 €</b>
R 1" x 11	6860/194	<b>418,20 €</b>
R 1 1/4" x 11	7860/194	<b>483,80 €</b>
R 1 1/2" x 11	8860/194	<b>618,00 €</b>
R 2" x 11	9860/194	<b>678,60 €</b>

PRIX unitaires Hors Taxes

## 1. Tampon fileté BSP



Tampon fileté double **type 191**  
DIN 228 - NF E 03-163



Ø x pas	RÉF.	PRIX unit.
1/8 x 28	0560/191	<b>104,20 €</b>
1/4 x 19	1560/191	<b>104,20 €</b>
3/8 x 19	2560/191	<b>104,20 €</b>
1/2 x 14	3560/191	<b>104,20 €</b>
5/8 x 14	4560/191	<b>98,60 €</b>
3/4 x 14	5560/191	<b>98,60 €</b>
7/8 x 14	6560/191	<b>98,60 €</b>
1" x 11	7560/191	<b>117,20 €</b>
1"1/4 x 11	9560/191	<b>128,20 €</b>
1"1/2 x 11	0660/191	<b>148,00 €</b>
1"3/4 x 11	1660/191	<b>182,40 €</b>
2" x 11	2660/191	<b>211,20 €</b>

## 2. Bague filetée entre BSP



Bague filetée entre **type 194**  
**Tolérance A**  
DIN 228 - NF E 03-162



Ø x pas	RÉF.	PRIX unit.
1/8 x 28	0560/194	<b>129,20 €</b>
1/4 x 19	1560/194	<b>129,20 €</b>
3/8 x 19	2560/194	<b>146,60 €</b>
1/2 x 14	3560/194	<b>146,60 €</b>
5/8 x 14	4560/194	<b>156,80 €</b>
3/4 x 14	5560/194	<b>164,00 €</b>
7/8 x 14	6560/194	<b>164,00 €</b>
1" x 11	7560/194	<b>164,00 €</b>
1"1/4 x 11	9560/194	<b>170,20 €</b>
1"1/2 x 11	0660/194	<b>170,20 €</b>
1"3/4 x 11	1660/194	<b>192,80 €</b>
2" x 11	2660/194	<b>217,40 €</b>

## 3. Bague filetée n'entre pas BSP



Bague filetée n'entre pas **type 195**  
**Tolérance A**  
DIN 228 - NF E 03-162



Ø x pas	RÉF.	PRIX unit.
1/8 x 28	0560/195	<b>129,20 €</b>
1/4 x 19	1560/195	<b>129,20 €</b>
3/8 x 19	2560/195	<b>146,60 €</b>
1/2 x 14	3560/195	<b>146,60 €</b>
5/8 x 14	4560/195	<b>156,80 €</b>
3/4 x 14	5560/195	<b>164,00 €</b>
7/8 x 14	6560/195	<b>164,00 €</b>
1" x 11	7560/195	<b>164,00 €</b>
1"1/4 x 11	9560/195	<b>170,20 €</b>
1"1/2 x 11	0660/195	<b>170,20 €</b>
1"3/4 x 11	1660/195	<b>192,80 €</b>
2" x 11	2660/195	<b>217,40 €</b>

## 4. Tampon fileté UNF

Tampon fileté double **type 191**  
**Tolérance 2B**  
ANSI B1.1 (1982)



Ø x pas	RÉF.	PRIX unit.
n° 4 x 48	4590/191	<b>83,20 €</b>
n° 5 x 44	5590/191	<b>83,20 €</b>
n° 6 x 40	6590/191	<b>83,20 €</b>
n° 8 x 36	7590/191	<b>81,80 €</b>
n° 10 x 32	8590/191	<b>81,80 €</b>
n° 12 x 28	9590/191	<b>81,80 €</b>
1/4 x 28	0690/191	<b>87,40 €</b>
5/16 x 24	1690/191	<b>92,00 €</b>
3/8 x 24	2690/191	<b>92,00 €</b>
7/16 x 20	3690/191	<b>92,00 €</b>
1/2 x 20	4690/191	<b>94,40 €</b>
9/16 x 18	5690/191	<b>94,40 €</b>
5/8 x 18	6690/191	<b>94,40 €</b>
3/4 x 16	7690/191	<b>103,60 €</b>
7/8 x 14	8690/191	<b>107,60 €</b>
1 x 12	9690/191	<b>107,60 €</b>

## 5. Bague filetée entre UNF

Bague filetée entre **type 194**  
**Tolérance 2A**  
ANSI B1.1 (1982)



Ø x pas	RÉF.	PRIX unit.
n° 4 x 48	4590/194	<b>95,60 €</b>
n° 5 x 44	5590/194	<b>95,60 €</b>
n° 6 x 40	6590/194	<b>95,60 €</b>
n° 8 x 36	7590/194	<b>93,20 €</b>
n° 10 x 32	8590/194	<b>93,20 €</b>
n° 12 x 28	9590/194	<b>93,20 €</b>
1/4 x 28	0690/194	<b>93,20 €</b>
5/16 x 24	1690/194	<b>93,20 €</b>
3/8 x 24	2690/194	<b>97,00 €</b>
7/16 x 20	3690/194	<b>97,00 €</b>
1/2 x 20	4690/194	<b>97,00 €</b>
9/16 x 18	5690/194	<b>100,40 €</b>
5/8 x 18	6690/194	<b>100,40 €</b>
3/4 x 16	7690/194	<b>108,60 €</b>
7/8 x 14	8690/194	<b>125,00 €</b>
1 x 12	9690/194	<b>141,40 €</b>

## 6. Bague filetée n'entre pas UNF

Bague filetée n'entre pas **type 195**  
**Tolérance 2A**  
ANSI B1.1 (1982)



Ø x pas	RÉF.	PRIX unit.
n° 4 x 48	4590/195	<b>95,60 €</b>
n° 5 x 44	5590/195	<b>95,60 €</b>
n° 6 x 40	6590/195	<b>95,60 €</b>
n° 8 x 36	7590/195	<b>93,20 €</b>
n° 10 x 32	8590/195	<b>93,20 €</b>
n° 12 x 28	9590/195	<b>93,20 €</b>
1/4 x 28	0690/195	<b>93,20 €</b>
5/16 x 24	1690/195	<b>93,20 €</b>
3/8 x 24	2690/195	<b>97,00 €</b>
7/16 x 20	3690/195	<b>97,00 €</b>
1/2 x 20	4690/195	<b>97,00 €</b>
9/16 x 18	5690/195	<b>100,40 €</b>
5/8 x 18	6690/195	<b>100,40 €</b>
3/4 x 16	7690/195	<b>108,60 €</b>
7/8 x 14	8690/195	<b>125,00 €</b>
1 x 12	9690/195	<b>141,40 €</b>

## 7. Tampon fileté UNC

Tampon fileté double **type 191**  
**Tolérance 2B**  
ANSI B1.1 (1982)



Ø x pas	RÉF.	PRIX unit.
n° 4 x 40	3090/191	<b>73,80 €</b>
n° 5 x 40	4090/191	<b>73,80 €</b>
n° 6 x 32	5090/191	<b>73,80 €</b>
n° 8 x 32	6090/191	<b>71,60 €</b>
n° 10 x 24	7090/191	<b>71,60 €</b>
n° 12 x 24	8090/191	<b>71,60 €</b>
1/4 x 20	9090/191	<b>76,80 €</b>
5/16 x 18	0190/191	<b>78,00 €</b>
3/8 x 16	1190/191	<b>78,00 €</b>
7/16 x 14	2190/191	<b>91,20 €</b>
1/2 x 13	3190/191	<b>91,20 €</b>
9/16 x 12	4190/191	<b>101,40 €</b>
5/8 x 11	5190/191	<b>114,80 €</b>
3/4 x 10	6190/191	<b>114,80 €</b>
7/8 x 9	7190/191	<b>114,80 €</b>
1 x 8	8190/191	<b>126,60 €</b>

## 8. Bague filetée entre UNC

Bague filetée entre **type 194**  
**Tolérance 2A**  
ANSI B1.1 (1982)



Ø x pas	RÉF.	PRIX unit.
n° 4 x 40	3090/194	<b>99,40 €</b>
n° 5 x 40	4090/194	<b>99,40 €</b>
n° 6 x 32	5090/194	<b>99,40 €</b>
n° 8 x 32	6090/194	<b>93,20 €</b>
n° 10 x 24	7090/194	<b>93,20 €</b>
n° 12 x 24	8090/194	<b>93,20 €</b>
1/4 x 20	9090/194	<b>93,20 €</b>
5/16 x 18	0190/194	<b>93,20 €</b>
3/8 x 16	1190/194	<b>98,40 €</b>
7/16 x 14	2190/194	<b>98,40 €</b>
1/2 x 13	3190/194	<b>98,40 €</b>
9/16 x 12	4190/194	<b>98,40 €</b>
5/8 x 11	5190/194	<b>107,20 €</b>
3/4 x 10	6190/194	<b>112,60 €</b>
7/8 x 9	7190/194	<b>120,00 €</b>
1 x 8	8190/194	<b>130,20 €</b>

## 9. Bague filetée n'entre pas UNC

Bague filetée n'entre pas **type 195**  
**Tolérance 2A**  
ANSI B1.1 (1982)



Ø x pas	RÉF.	PRIX unit.
n° 4 x 40	3090/195	<b>99,40 €</b>
n° 5 x 40	4090/195	<b>99,40 €</b>
n° 6 x 32	5090/195	<b>99,40 €</b>
n° 8 x 32	6090/195	<b>93,20 €</b>
n° 10 x 24	7090/195	<b>93,20 €</b>
n° 12 x 24	8090/195	<b>93,20 €</b>
1/4 x 20	9090/195	<b>93,20 €</b>
5/16 x 18	0190/195	<b>93,20 €</b>
3/8 x 16	1190/195	<b>98,40 €</b>
7/16 x 14	2190/195	<b>98,40 €</b>
1/2 x 13	3190/195	<b>98,40 €</b>
9/16 x 12	4190/195	<b>98,40 €</b>
5/8 x 11	5190/195	<b>107,20 €</b>
3/4 x 10	6190/195	<b>112,60 €</b>
7/8 x 9	7190/195	<b>120,00 €</b>
1 x 8	8190/195	<b>130,20 €</b>

## 10. Etalonnage bague & tampon filetés

Tampon fileté double (TFD)

Ø ≤ 90 mm  
Ø > 90 mm

**23,90 €**  
**29,00 €**

Bague filetée entre (BFE) ou  
bague filetée n'entre pas (BFNEP)

Ø ≤ 100 mm  
Ø > 100 mm

**23,90 €**  
**27,00 €**

Autres dimensions ou tolérances sur demande

**B**



**1. Jeu de 7 tampons lisses doubles**

Type 100. Tolérance H7 - DIN 2245 - NFE 02-202. **PRIX unit.**  
Composition : M3,4,5,6,8,10,12. **RÉF.** 7312/100 **399,80 €**



**2. Jeu de 7 tampons filetés doubles**

Type 191. Tolérance 6H - DIN 13 - NFE 03-153. **PRIX unit.**  
Composition : M3,4,5,6,8,10,12. **RÉF.** 7312/191 **399,80 €**



**3. Jeu de 7 bagues filetées entre**

Type 194. Tolérance 6g - DIN 13 - NFE03-152. **PRIX unit.**  
Composition : M3,4,5,6,8,10,12. **RÉF.** 7312/194 **520,80 €**



**4. Jeu de 7 bagues filetées n'entre pas**

Type 195. Tolérance 6g - DIN 13 - NF E03-152. **PRIX unit.**  
Composition : M3,4,5,6,8,10,12. **RÉF.** 7312/195 **449,00 €**



**5. Tolérator®**

Lecture directe des tolérances ISO R286-1962. Contient une liste complète de toutes les tolérances ISO jusqu'à 500 mm. **PRIX unit.**  
Environ 6400 données de tolérances. **RÉF.** 22696 **125,00 €**

**extra**

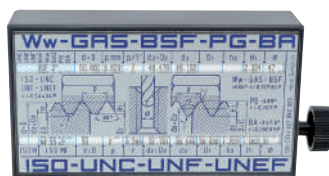

**6. Filetor®**

Lecture directe de toutes les normes de filetage.

Filetage	Capacité	Nb
ISO métrique	M1 à M68	40
ISO métrique fin	MF1x0,2 à MF100x6	171
UNC standard américain	1-64 à 4-4 UNC	33
UNF fin américain	0-80 à 1-1/2 12 UNF	24
UNEF fin américain	12-32 à 1-11/16-18	25
Ww whitworth anglais	Ww 1/16" à Ww 6"	39
BSF whitworth fin anglais	BSF 3/16" à 4/14"	31
GAS anglais gaz	G1/8" à G6" (G=R)	26
BA petit filetage anglais	0 BA à 14 BA	15
PG tube blindage acier	PG 7 à PG 48	10

**RÉF.** 22704 **PRIX unit.** **125,00 €**

PRIX unitaires Hors Taxes

**Précision de fabrication selon la norme DIN 878**

**Comparateur Ø40 mm**

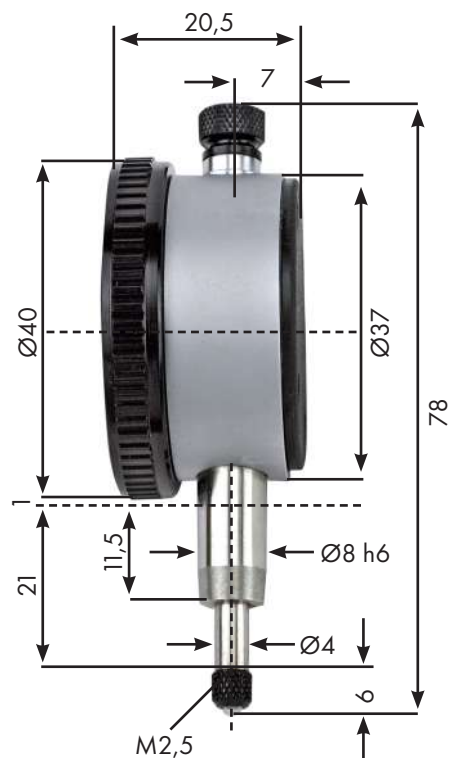

**Comparateur Ø58 mm**

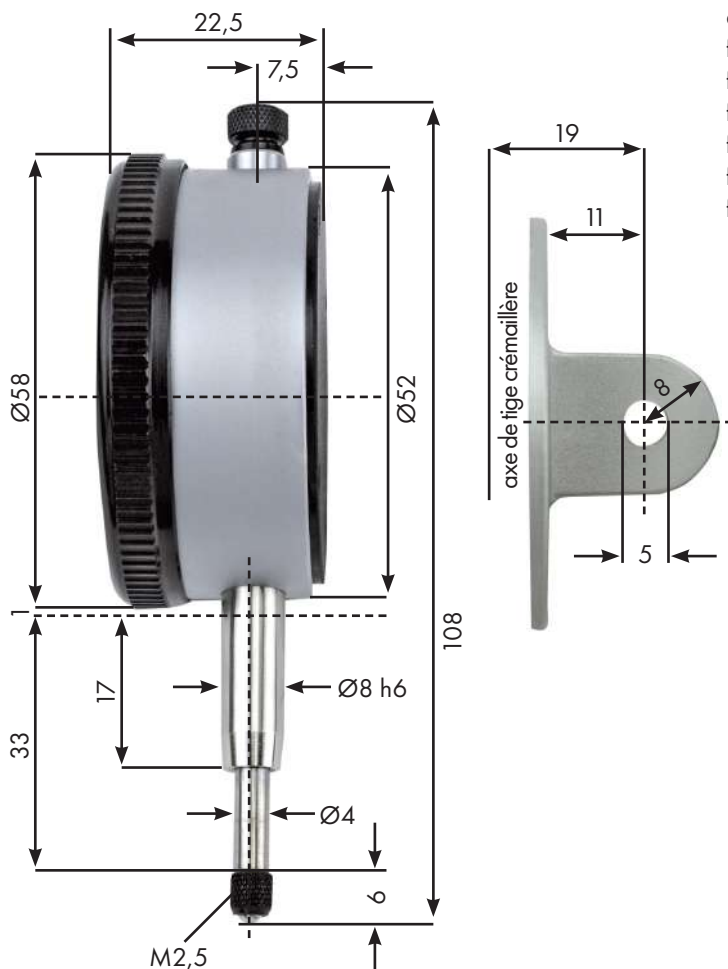

**Exécution**

Un comparateur est un instrument de mesure à affichage mécanique. Le déplacement de la tige de mesure est transmis à une aiguille par un système mécanique à crémaillère. L'aiguille se déplace sur 360° sur un cadran rond gradué.

L'illustration indique les dimensions standards des comparateurs mécaniques. Cette mécanique de précision permet d'obtenir une pression de mesure constante sur toute la course.

Les valeurs du tableau suivant ne doivent pas être dépassées dans la marge de mesure. Valeurs valables pour le comparateur dans n'importe quelle position.

- fe = marge de déviation
- ft = marge de déviation sur 1/10ème de la course
- fp = marge de déviation sur 1/2 de la course
- fges = marge de déviation totale
- fw = répétition
- fu = marge de renversement de la valeur de mesure

Marge de mesure Course mm	fe µm	ft µm	fp µm	fges µm	fw µm	fu
<b>0,4</b>	7	5	-	-	3	3
<b>0,8</b>	7	5	-	-	3	3
<b>3</b>	10	5	8	9	3	3
<b>5</b>	12	5	9	10	3	3
<b>10</b>	15	5	9	10	3	3



Ø58 mm

Ø40 mm

**EXPERT**



**étanche**  
IP54



face



dos

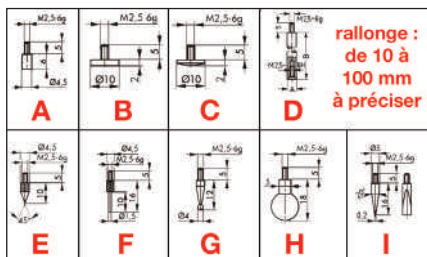

rallonge :  
de 10 à  
100 mm  
à préciser

### 1. Comparateur mécanique

Dimensions en mm :

Cadran	Lecture	Course	RÉF.	PRIX unit.
Ø58	0,01	10	RÉF. 14111	<b>22,20 €</b>
			par 20	<b>21,30 €</b>
Ø58	0,01	10	RÉF. 14111P	<b>23,00 €</b>
+ dos avec patte arrière				
Ø40	0,01	5	RÉF. 14004	<b>35,80 €</b>
Ø58	0,01	30	RÉF. 14130	<b>55,20 €</b>
Ø58	0,01	50	RÉF. 14150	<b>129,00 €</b>

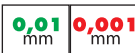

### 2. Comparateur mécanique qualité "expert"

Dimensions en mm :

Cadran	Lecture	Course	RÉF.	PRIX unit.
Ø40	0,01	5	RÉF. 144005	<b>50,20 €</b>
Ø58	0,01	10	RÉF. 144010	<b>53,40 €</b>
Ø58	0,01	10 avec patte	RÉF. 144010P	<b>54,00 €</b>
Ø58	0,01	10 antichoc	RÉF. 144011	<b>70,40 €</b>
Ø58	0,01	20	RÉF. 144020	<b>77,00 €</b>
Ø58	0,01	30	RÉF. 144030	<b>85,00 €</b>
Ø58	0,001	1	RÉF. 144101	<b>113,00 €</b>
Levier de relevage pour comparateur			RÉF. 954120	<b>24,20 €</b>

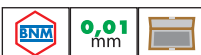

### 3. Comparateur mécanique étanche IP54

Ø58 mm. Course 10 mm. Lecture 0,01 mm. Dos avec patte arrière. Étanche eau et huile. **PRIX unit. 58,40 €**



### 4. Comparateur à double cadran

Comparateur à double cadran. Ø58 mm. Course 10 mm. Lecture 0,01 mm. **PRIX unit. 159,00 €**

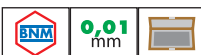

### 5. Jeu de touches pour comparateur

Jeu de 22 touches pour comparateur. **PRIX unit. 42,80 €**

RÉF. 954122

### 6. Touche et rallonge pour comparateur

Référence + lettre de la touche correspondante. **PRIX unit. 16,40 €**  
 RÉF. 9541 E à I **23,20 €**  
 Touche à bille acier **RÉF. 9541T 16,40 €**  
 Touche à bille rubis **RÉF. 9541R 16,40 €**  
 Rallonge D : merci de préciser la longueur de 10 à 100 mm. **PRIX unit. 16,40 €**  
 RÉF. 9541 D - ...



Comparateur mécanique haute qualité

Type	Cadran	Lecture	Course	RÉF.	PRIX unit.
1	Ø58 mm	0,1 mm	10 mm	M10A	122,00 €
	Ø58 mm	0,1 mm	20 mm	M10B	145,60 €
	Ø58 mm	0,1 mm	30 mm	M10C	148,60 €
	Ø58 mm	0,1 mm	50 mm	M10D	385,40 €



Avec 2 aiguilles. Totalisateur sur petit cadran.

Type	Cadran	Lecture	Course	RÉF.	PRIX unit.
2	Ø60 mm	0,01 mm	10 mm	M2	88,20 €

Totalisateur sur demi cadran central.

2	Ø60 mm	0,01 mm	10 mm	M2K	157,80 €
---	--------	---------	-------	-----	----------



Type	Cadran	Lecture	Course	RÉF.	PRIX unit.
3	Ø58 mm	0,01 mm	30 mm	M2/30	242,00 €
	Ø58 mm	0,01 mm	50 mm	M2/50	373,20 €
	Ø80 mm	0,01 mm	100 mm	M2/100	1016,80 €



Type	Cadran	Lecture	Course	RÉF.	PRIX unit.
4	Ø58 mm	0,001 mm	1 mm	M2/10	287,00 €
	Ø58 mm	0,001 mm	5 mm	M2/10/5	307,60 €



Protection IP65 : protégé des poussières et des projections d'eau.

Type	Cadran	Lecture	Course	RÉF.	PRIX unit.
5	Ø45 mm	0,01 mm	5 mm	M4/5STWE	285,00 €
	Ø60 mm	0,01 mm	10 mm	M2STWE	309,60 €



Type	Cadran	Lecture	Course	RÉF.	PRIX unit.
6	Ø32 mm	0,01 mm	3 mm	MU32	178,40 €
	Ø40 mm	0,01 mm	5 mm	M4/5	145,60 €

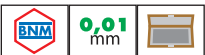

Avec touche dorsale.

Type	Cadran	Lecture	Course	RÉF.	PRIX unit.
7	Ø40 mm	0,01 mm	3 mm	M4RA	291,00 €
	Ø58 mm	0,01 mm	3 mm	M2RA	283,00 €

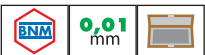

A course limitée.

Type	Cadran	Lecture	Course	RÉF.	PRIX unit.
8	Ø40 mm	0,01 mm	±0,2 mm	M02/3ST	194,80 €
	Ø40 mm	0,01 mm	±0,4 mm	M04/3ST	204,40 €
	Ø58 mm	0,01 mm	±0,4 mm	M04/9ST	178,00 €

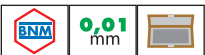

Type	Cadran	Lecture	Course	RÉF.	PRIX unit.
9	1/2 lune	0,01 mm	1 mm	41129	369,00 €
	1/2 lune	0,001 mm	1 mm	51129	481,80 €

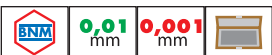

Dos pour comparateur		RÉF.	PRIX unit.
10	dos avec patte pour Ø58 mm	141358	29,80 €
11	dos magnétique pour Ø58 mm	SOD85	104,60 €

Pont de mesure pour comparateur		RÉF.	PRIX unit.
12	Base 100x17 mm, Ø de fixation 8H7	141317	43,40 €



EXPERT



EXPERT



étanche  
IP65



EXPERT



10



11



12

C



extra

**EXPERT**

**EXPERT**

**EXPERT**

**1. Compareur digital 12 mm**

Lecture 0,01 mm. Inversion mm/pouces. "0" flottant. Course 12 mm. **RÉF.** 843621 **PRIX unit.** **83,80 €**

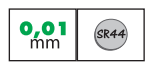

**2. Compareur digital 25 mm**

Lecture 0,01 mm. Inversion mm/pouces. "0" flottant. Course 25 mm. **RÉF.** 943621 **PRIX unit.** **114,40 €**

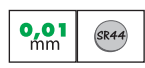

**3. Compareur digital 50 mm**

Lecture 0,01 mm. Inversion mm/pouces. "0" flottant. Course 50 mm. **RÉF.** 053621 **PRIX unit.** **235,80 €**

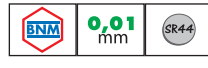

**4. Compareur digital expert 12 mm**

Lecture 0,01 mm. Preset. Mesure relative ou absolue. Inversion mm/pouces. Boîtier en aérométal. Course 12 mm. Avec patte arrière. **RÉF.** 153618 **PRIX unit.** **132,20 €**



**5. Compareur digital expert 30 mm**

Lecture 0,01 mm. Preset. Mesure relative ou absolue. Inversion mm/pouces. Boîtier en aérométal. Course 30 mm. Avec patte arrière. **RÉF.** 153619 **PRIX unit.** **166,00 €**



**6. Compareur digital expert 50 mm**

Lecture 0,01 mm. Preset. Mesure relative ou absolue. Inversion mm/pouces. Boîtier en aérométal. Course 50 mm. Avec patte arrière. **RÉF.** 153620 **PRIX unit.** **349,60 €**

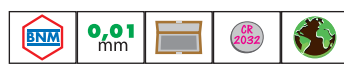

PRIX unitaires Hors Taxes

### 1. Comparateur digital 0,001 mm

Lecture 0,001 mm. Course 12 mm.  
Grand afficheur 8,5 mm. "0" flottant.  
Inversion mm/pouces.

**RÉF. 130428** **PRIX unit. 148,60 €**



### 2. Comparateur digital 0,001 mm expert

Lecture 0,001 mm. Course 12 mm.  
Mesure relative ou absolue. Inversion mm/pouces.  
Boîtier en aérométal.

**RÉF. 130512** **PRIX unit. 237,80 €**



### 3. Comparateur digital 0,001 mm expert

Lecture 0,001 mm. Course 25 mm.  
Mesure relative ou absolue. Inversion mm/pouces.  
Boîtier en aérométal.

**RÉF. 130525** **PRIX unit. 315,80 €**



### 4. Comparateur digital étanche IP54

Lecture 0,01 mm. Course 12 mm. Protection IP54 : protégé contre les poussières et l'eau. Mesure absolue/relative. Inversion mm/pouces.  
Bouton de mise en mémoire, mini, maxi. "0" flottant.  
Différence entre maxi et mini.  
Fonction tolérance. Sortie mini USB.

**RÉF. 843622** **PRIX unit. 196,80 €**

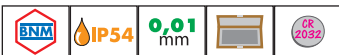

### 5. Comparateur digital à lunette orientable

Lecture 0,01 mm. Course 12 mm. Lunette orientable sur 270°.  
Afficheur géant 13 mm. Fonctions origine, inversion +/-, conversion mm/pouces.

**RÉF. 130530** **PRIX unit. 138,00 €**



### 6. Comparateur digital grande capacité

Lecture 0,01 mm. Course 100 mm. Inversion mm/pouces.  
Fonction tolérance. Mémoire des mini/maxi.  
"0" flottant. Sortie de données.

**RÉF. 153621** **PRIX unit. 750,40 €**



C



livré dans un coffret

### 1. Coffret : support + comparateur mécanique

Coffret comprenant un support avec réglage fin 60 kg + un comparateur Ø58mm, lecture 0,01 mm, course 10 mm.

RÉF. 16111

**PRIX unit. 55,80 €**



### 2. Coffret : support + comparateur digital

Coffret comprenant un support avec réglage fin 60 kg + un comparateur digital, lecture 0,01 mm, course 12 mm.

RÉF. 16112

**PRIX unit. 116,00 €**



### 3. Coffret : support + comparateur mécanique

Coffret comprenant un support à serrage central 80 kg + un comparateur "expert" Ø58mm, lecture 0,01 mm, course 10 mm.

RÉF. 16113

**PRIX unit. 107,40 €**



### 4. Coffret : support + comparateur digital

Coffret comprenant un support à serrage central 80 kg + un comparateur digital, lecture 0,01 mm, course 12 mm.

RÉF. 16114

**PRIX unit. 145,60 €**



### 5. Coffret : support + comparateur mécanique

Coffret comprenant un support à serrage central renforcé hydraulique + un comparateur "expert" Ø58mm, lecture 0,01 mm, course 10 mm.

RÉF. 16115

**PRIX unit. 145,40 €**



### 6. Coffret : support + comparateur digital

Coffret comprenant un support à serrage central renforcé hydraulique + un comparateur digital, lecture 0,01 mm, course 12 mm.

RÉF. 16116

**PRIX unit. 181,40 €**



C

PRX unitaires Hors Taxes

## 1. Support "MBBV" avec réglage fin

Hauteur 230 mm. Réglage fin.  
Tige Ø12 mm, bras Ø10 mm.  
Force d'attraction 60 Kg

RÉF. 16900 **PRIX unit.** 24,40 €  
par 10 23,50 €  
RÉF. 16980 29,40 €

Force d'attraction 80 Kg



## 2. Support haute qualité 100 kg

Bras vertical Ø16 x 230 mm. Bras horizontal Ø12 x 200 mm.  
Réglage fin. Aimant 82x55x50 mm.  
Force d'attraction 100 Kg.

RÉF. 16990 **PRIX unit.** 62,60 €



## 3. Support à serrage central

Serrage central. Blocage des articulations par cames.  
Rayon d'action 260 mm.  
Force d'attraction 80 Kg.

RÉF. 16901 **PRIX unit.** 52,20 €



## 4. Support articulé réglable

Flexible dans toutes les positions. Hauteur 370 mm.  
Réglable en hauteur.  
Force d'attraction 60 Kg.

RÉF. 15150 **PRIX unit.** 43,40 €



## 5. Base à aimant "anyforme"

L'aimant prend la forme de votre matériel. A fixer sur tout  
les supports de la gamme, filetage M8. RÉF. 1539000

**PRIX unit.** 62,20 €



serrage  
central



hydraulique



### 1. Support hydraulique "hydraflex"

Serrage central. Blocage **hydraulique** des articulations par un seul bouton. Réglage fin. Rayon d'action 285 mm. Force d'attraction 80 Kg.

**PRIX unit.**  
**91,20 €**

RÉF. 16940



hydraulique



extra

### 2. Support hydraulique "extra"

Serrage central. Blocage **hydraulique** des articulations par un seul bouton. Réglage fin. Bras anodisés bleus renforcés. Hauteur 265 mm. Force d'attraction 80 Kg.

**PRIX unit.**  
**96,20 €**

RÉF. 16945



EXPERT



### 3. Support hydraulique qualité "expert"

Serrage central. Blocage **hydraulique** des articulations par un seul bouton. Réglage fin. Rayon d'action 250 mm. Force 80 kg.

**PRIX unit.**

Bras seul

RÉF. 15390

**502,20 €**

Support avec base magnétique

RÉF. 15391

**553,60 €**



### 4. Support pour arrosage

Utilisation sur machines outils pour l'arrosage. Base magnétique. Bras flexible plastique. Vanne de fermeture.

**PRIX unit.**  
**50,80 €**

RÉF. 15152



### 5. Base à ventouse

Base à ventouse pour marbre granit. A fixer sur tous les supports de la gamme, filetage M8.

**PRIX unit.**  
**72,60 €**

RÉF. 1539100



### 1. Table de mesure granit

DIN 876/0. Base granit noir  $\pm 5 \mu\text{m}$ . Colonne 250 mm,  $\varnothing 25$  mm.  
Entraxe de fixation de comparateur 80 mm,  
fixation  $\varnothing 8\text{H7}$ . Bras alliage.  
Dim. de la table : 200 x 150 x 50 mm. **RÉF. 53100** **PRIX unit. 151,80 €**



### 2. Table de mesure granit réglage "3D"

DIN 876/0. Base granit noir  $\pm 5 \mu\text{m}$ .  
Colonne 200 mm,  $\varnothing 16$  mm.  
Bras 230 mm,  $\varnothing 12$  mm, réglage fin.  
Dim. de la table : 200 x 150 x 50 mm. **RÉF. 53101** **PRIX unit. 194,80 €**



### 3. Table de mesure granit

DIN 876/0. Base granit noir  $\pm 5 \mu\text{m}$ . Colonne 275 mm,  $\varnothing 25$  mm.  
Entraxe de fixation de comparateur 130 mm,  
fixation  $\varnothing 8\text{H7}$ . Bras PVC.  
Dim. de la table : 300 x 200 x 50 mm. **RÉF. 53102** **PRIX unit. 176,00 €**



### 4. Table de mesure granit micrométrique

DIN 876/0. Base granit noir  $\pm 5 \mu\text{m}$ . Réglage micrométrique.  
Colonne 300 mm,  $\varnothing 24$  mm. Entraxe de fixation  
de comparateur 140 mm, fixation  $\varnothing 8\text{H7}$ .  
Dim. de la table : 300 x 200 x 50 mm. **RÉF. 15301** **PRIX unit. 307,60 €**



### 5. Support universel

Semelle prismatique. Réglage fin.  
Base fonte rectifiée.  
Longueur 250 mm. **RÉF. 15010** **PRIX unit. 72,60 €**

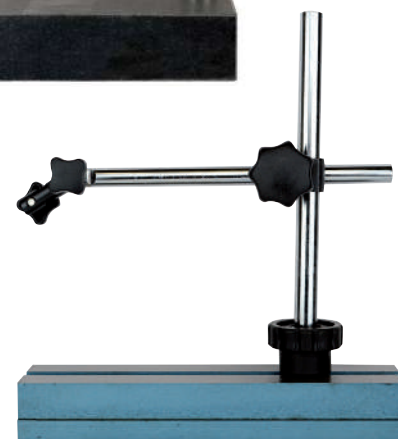

C

PRIX unitaires Hors Taxes

## Précision de fabrication selon la norme DIN 2270

### Exécution

Ces indicateurs à levier de haute qualité sont fabriqués suivant des méthodes techniques modernes. Ils sont utilisés avec grande précision. Le mécanisme monté sur rubis assure une haute précision. Malgré leur sensibilité, ces indicateurs résistent aux chocs.

### Caractéristiques

Renversement automatique du sens de mesure, rotation de l'aiguille dans le sens d'une montre. Boîtier équipé de deux pignes de guidage fraisés  $\varnothing 4$  et  $\varnothing 8$ , servant pour la fixation de différents accessoires. Axe du palpeur monté sur roulement à bille de précision. Equipés de touche avec bille carbure. Cadran rotatif par bague extérieure moletée.

Exécution horizontale

Palpeur perpendiculaire au cadran pivotant

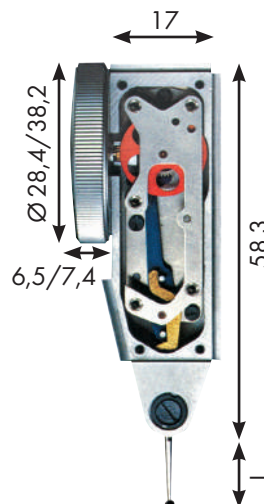

Exécution parallèle

Palpeur parallèle au cadran pivotant

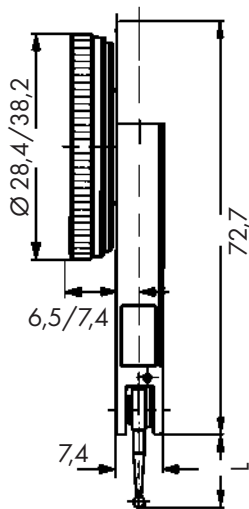

Exécution verticale

Palpeur perpendiculaire au centre du cadran

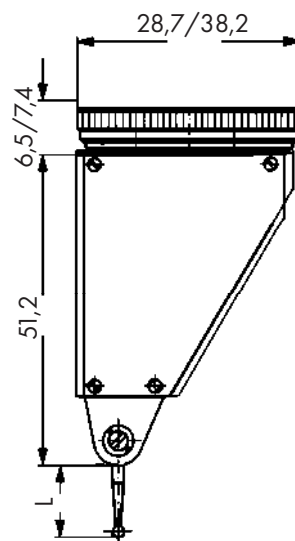

## SUPPORT POUR INDICATEUR A LEVIER



*extra*

### 1. Mini support magnétique

Hauteur : 110 mm. Aimant : 28 mm.

Réglage fin. Livré sans indicateur à levier. RÉF. 15160

**PRIX unit.**  
**21,00 €**



### 2. Support pour indicateur à levier

Hauteur 230 mm. Tiges  $\varnothing 12$  mm.  $\varnothing$  de fixation 6 mm.

Force d'attraction 60 Kg. Réglage fin.

Magnétisme par bouton poussoir.

RÉF. 15151

**PRIX unit.**  
**52,80 €**





## 1. Indicateur à levier mécanique

Inversion automatique. Exécution désirée : **H**(orizontale), **V**(erticale).

Dimensions en mm :

Execution	Cadran	Lecture	Course	RÉF.	PRIX unit.
Horizontale	Ø28	0,01	0,8	RÉF. 5528	<b>58,20 €</b>
Horizontale	Ø38	0,01	0,8	RÉF. 5538	<b>60,40 €</b>
H, expert	Ø38	0,01	0,8	RÉF. 5539	<b>78,80 €</b>
Verticale	Ø28	0,01	0,8	RÉF. 5542	<b>70,20 €</b>
Horizontale	Ø28	0,002	0,2	RÉF. 5530	<b>96,40 €</b>



Horizontal



Vertical

## 2. Indicateur à levier digital

Execution horizontale. Afficheur LCD. Lecture 0,01 mm, course 0,8 mm. Inversion automatique. Mémoire.

Mini/maxi. Sortie RS232.

RÉF. 5632

PRIX unit.  
**276,80 €**



## 3. Indicateur à levier horizontal haute qualité

Execution horizontale. Dimensions en mm :

Cadran	Lecture	Course	L Palpeur	RÉF.	PRIX unit.
Ø28	0,01	0,8	12	RÉF. 2028H	<b>139,38 €</b>
Ø38	0,01	0,8	12	RÉF. 2040H	<b>143,50 €</b>
Ø28	0,002	0,2	12	RÉF. 4060H	<b>163,00 €</b>
Ø38	0,002	0,2	12	RÉF. 6040H	<b>176,25 €</b>
Ø28	0,01	0,2	36	RÉF. 2028LH	<b>194,75 €</b>
Ø38	0,01	0,2	36	RÉF. 4020LH	<b>210,13 €</b>



Horizontal

## 4. Indicateur à levier vertical haute qualité

Execution verticale. Dimensions en mm :

Cadran	Lecture	Course	L Palpeur	RÉF.	PRIX unit.
Ø28	0,01	0,8	12	RÉF. 2028V	<b>180,38 €</b>
Ø38	0,01	0,8	12	RÉF. 2040V	<b>180,38 €</b>
Ø28	0,002	0,2	12	RÉF. 4060V	<b>201,88 €</b>
Ø38	0,002	0,2	12	RÉF. 6040V	<b>201,88 €</b>
Ø28	0,01	0,2	36	RÉF. 2028LV	<b>206,00 €</b>
Ø38	0,01	0,2	36	RÉF. 4020LV	<b>220,38 €</b>

haute qualité



Vertical

## 5. Indicateur à levier parallèle haute qualité

Execution parallèle. Dimensions en mm :

Cadran	Lecture	Course	L Palpeur	RÉF.	PRIX unit.
Ø28	0,01	0,8	12	RÉF. 2028P	<b>181,38 €</b>
Ø38	0,01	0,8	12	RÉF. 2040P	<b>181,38 €</b>
Ø28	0,002	0,2	12	RÉF. 4060P	<b>190,63 €</b>
Ø38	0,002	0,2	12	RÉF. 6040P	<b>194,75 €</b>
Ø28	0,01	0,2	36	RÉF. 2028LP	<b>196,00 €</b>
Ø38	0,01	0,2	36	RÉF. 4020LP	<b>211,13 €</b>

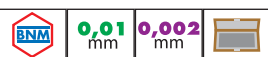

Parallèle



## 6. Support articulé

Support articulé pour palpeur.

Livré sans palpeur.

Tenon queue d'arronde diam 4 mm

RÉF. 140518

PRIX unit.  
**21,60 €**

RÉF. 140519

**10,05 €**

## 7. Support articulé

Support articulé pour palpeur.

Livré sans palpeur.

Tenon queue d'arronde diam 4 mm

RÉF. 140520

PRIX unit.  
**20,60 €**

RÉF. 140519

**10,05 €**



étanche  
IP67



étanche  
IP67



étanche  
IP65



étanche  
IP65



### 1. Palpeur intérieur digital IP67 + DKD

Livré avec certificat d'étalonnage raccordé BNM. Etanche IP67. Grand afficheur LCD. Affichage analogique des segments. Conversion pouces/mm. Touches de mesure en carbure. Interface USB en option.

Capacité	Lecture	Prof. de mesure	Prof./larg. rainure	Forme touche	RÉF.	PRIX unit.
mm	mm	mm	mm			
2,5/12,5	0,005	10 mm	0,7/0,5 mm	①	ID G102	605,00 €
5/15	0,005	35 mm	2,3/0,8 mm	②	ID G105	605,00 €



### 2. Palpeur intérieur digital IP67 + DKD

Livré avec certificat d'étalonnage raccordé BNM. Etanche IP67. Grand afficheur LCD. Affichage analogique des segments. Conversion pouces/mm. Touches de mesure en carbure. Interface USB en option.

Capacité	Lecture	Prof. de mesure	Prof./larg. rainure	Forme touche	RÉF.	PRIX unit.
mm	mm	mm	mm			
10/30	0,01	85 mm	5,2/1,2 mm	②	ID G210	605,00 €
20/40	0,01	85 mm	7/1,2 mm	④	ID G220	605,00 €
30/50	0,01	85 mm	7/1,2 mm	④	ID G230	605,00 €
40/60	0,01	85 mm	8,3/1,2 mm	⑤	ID G240	605,00 €
50/70	0,01	85 mm	8,3/1,2 mm	⑤	ID G250	605,00 €
60/80	0,01	85 mm	8,3/1,2 mm	⑤	ID G260	605,00 €
70/90	0,01	85 mm	8,3/1,2 mm	⑤	ID G270	605,00 €
80/100	0,01	85 mm	8,3/1,2 mm	⑤	ID G280	605,00 €

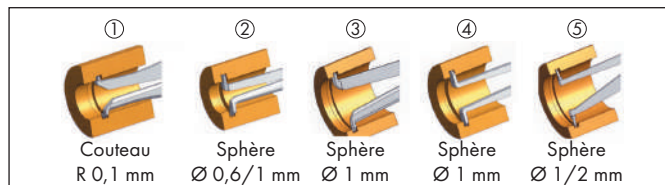

### 3. Palpeur intérieur étanche IP65 + DKD

Livré avec certificat d'étalonnage raccordé BNM. Etanche IP65. Marques de tolérances plus visibles. Touches de mesure en carbure.

Capacité	Lecture	Prof. de mesure	Prof./larg. rainure	Forme touche	RÉF.	PRIX unit.
mm	mm	mm	mm			
2,5/12,5	0,005	10 mm	0,7/0,5 mm	①	ID H102	605,00 €
5/15	0,005	35 mm	2,3/0,8 mm	②	ID H105	605,00 €



### 4. Palpeur intérieur étanche IP65 + DKD

Livré avec certificat d'étalonnage raccordé BNM. Etanche IP65. Marques de tolérances plus visibles. Touches de mesure en carbure.

Capacité	Lecture	Prof. de mesure	Prof./larg. rainure	Forme touche	RÉF.	PRIX unit.
mm	mm	mm	mm			
10/30	0,01	85 mm	5,2/1,2 mm	②	ID H210	605,00 €
20/40	0,01	85 mm	7/1,2 mm	④	ID H220	605,00 €
30/50	0,01	85 mm	7/1,2 mm	④	ID H230	605,00 €
40/60	0,01	85 mm	8,3/1,2 mm	⑤	ID H240	605,00 €
50/70	0,01	85 mm	8,3/1,2 mm	⑤	ID H250	605,00 €
60/80	0,01	85 mm	8,3/1,2 mm	⑤	ID H260	605,00 €
70/90	0,01	85 mm	8,3/1,2 mm	⑤	ID H270	605,00 €
80/100	0,01	85 mm	8,3/1,2 mm	⑤	ID H280	605,00 €

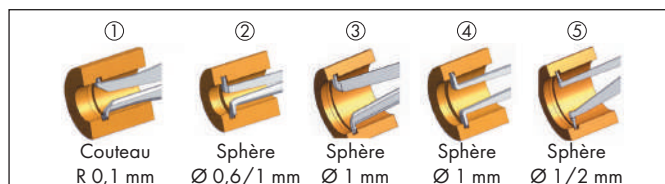

### 1. Palpeur extérieur digital IP67 + DKD

Livré avec certificat d'étalonnage raccordé BNM. Etanche IP67. Grand afficheur LCD. Affichage analogique des segments. Conversion mm/pouces. Touches de mesure carbure. Interface USB en option.

Capacité	Lecture	Prof. de mesure	Dim. touches	Forme touche	RÉF.	PRIX unit.
0/10	0,005	35 mm	Ø1,5 mm	①	ODC110	640,00 €
0/10	0,005	35 mm	R 0,4 mm	②	ODC110S	640,00 €
0/20	0,01	85 mm	Ø1,5 mm	①	ODC220	640,00 €
0/20	0,01	85 mm	R 0,4 mm	②	ODC220S	640,00 €



étanche

IP67



### 2. Palpeur extérieur étanche IP65 + DKD

Livré avec certificat d'étalonnage raccordé BNM. Etanche IP65. Marques de tolérances plus visibles. Touches de mesure en carbure.

Capacité	Lecture	Prof. de mesure	Dim. touches	Forme touche	RÉF.	PRIX unit.
0/10	0,005	35 mm	Ø1,5 mm	①	ODD110	640,00 €
0/10	0,005	35 mm	R 0,4 mm	②	ODD110S	640,00 €
0/20	0,01	85 mm	Ø1,5 mm	①	ODD220	640,00 €
0/20	0,01	85 mm	R 0,4 mm	②	ODD220S	640,00 €
0/50	0,05	167 mm	Ø3 mm	①	D450	640,00 €
0/50	0,05	167 mm	R 0,4 mm	②	D450S	640,00 €



étanche

IP65



### 3. Palpeur pour parois de tube + DKD

Livré avec certificat d'étalonnage raccordé BNM. Etanche IP65. Marques de tolérances plus visibles. Touches de mesure en carbure.

Capacité	Lecture	Prof. de mesure	Dim. touches	Forme touche	RÉF.	PRIX unit.
0/10	0,005	35 mm	Ø1,5 mm	③	ODD1R10	622,50 €
0/10	0,005	35 mm	Ø1,5 mm	④	ODD1R10S	622,50 €
0/20	0,01	80 mm	Ø1,5 mm	⑤	ODD2R20	622,50 €
0/20	0,01	80 mm	Ø1,5 mm	⑥	ODD2R20S	622,50 €
0/50	0,05	169 mm	Ø3 mm	③	D4R50	700,00 €
0/50	0,05	169 mm	Ø3 mm	④	D4R50S	700,00 €



étanche

IP65



### 4. Palpeur pour épaisseur de feuilles + DKD

Livré avec certificat d'étalonnage raccordé BNM. Etanche IP65. Marques de tolérances plus visibles. Touches de mesure en carbure.

Capacité	Lecture	Prof. de mesure	Dim. touches	Forme touche	RÉF.	PRIX unit.
0/10	0,005	35 mm	Ø6 mm	⑦	ODD110T	580,00 €
0/20	0,01	85 mm	Ø10 mm	⑦	ODD220T	580,00 €



étanche

IP65

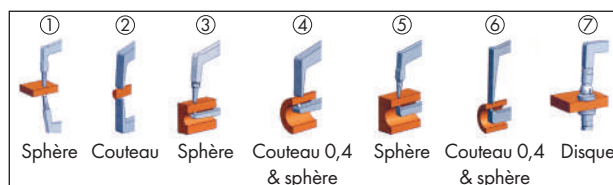

### 5. Palpeur extérieur

Capacité	Lecture	Prof. de mesure	Forme touche	Forme touche	RÉF.	PRIX unit.
0/10	0,1	36 mm	sphère		ODD2K	79,00 €



Ø2





### 1. Palpeur intérieur digital

Grand afficheur LCD. Possibilité de mesures absolues et relatives. Preset. Conversion pouces/mm. Réglage de tolérances. Mémoire. Remise à zéro.

Capacité	Lecture	Prof. de mesure	Profondeur/ largeur rainure	RÉF.	PRIX unit.
30-50 mm	0.01 mm				
5/15	0,01	30 mm	1,5/1 mm	001641	<b>221,40 €</b>
10/30	0,01	80 mm	3,5/2 mm	002641	<b>268,60 €</b>
30/50	0,01	80 mm	8,5/3 mm	003641	<b>309,60 €</b>



### 2. Palpeur intérieur mécanique

Capacité	Lecture	Prof. de mesure	Profondeur/ largeur rainure	RÉF.	PRIX unit.
10-30 mm	0.01 mm				
5/25	0,01	80 mm	1,5/1 mm	050741	<b>336,20 €</b>
10/30	0,01	80 mm	3,5/2 mm	001741	<b>346,40 €</b>
30/50	0,01	80 mm	8,5/3 mm	003741	<b>352,60 €</b>

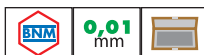

### 3. Palpeur extérieur digital

Grand afficheur LCD. Mesures absolues et relatives. Conversion pouces/mm. Réglage de tolérances. Mémoire. Remise à 0. Preset. Dimensions en mm :

Capacité	Lecture	Profondeur	RÉF.	PRIX unit.
0-20 mm	0.01 mm			
0/20	0,01	80 mm	RÉF. 001541	<b>250,20 €</b>
20/40	0,01	80 mm	RÉF. 002541	<b>283,00 €</b>
30/50	0,01	80 mm	RÉF. 003541	<b>297,20 €</b>



### 4. Palpeur extérieur mécanique

Dimensions en mm :

Capacité	Lecture	Profondeur	RÉF.	PRIX unit.
0-20 mm	0.01 mm			
0/20	0,01	80 mm	RÉF. 001841	<b>309,60 €</b>



C

PRIX unitaires Hors Taxes

### 1. Contrôleur d'épaisseur expert 0,1 mm

Merci de préciser la forme des touches selon tableau.

Profondeur	Capacité	Lecture	Forme	RÉF.	PRIX unit.
mm	mm	mm	touche (+ touche)		
15	0-10	0,1	B	310002B	<b>106,60 €</b>
40	0-25	0,1	B,C,D,E	310003.	<b>144,60 €</b>
50	0-50	0,1	B,C,D,E	310050.	<b>165,20 €</b>
50	0-75	0,1	B,C,E	310501.	<b>259,00 €</b>
150	0-25	0,1	A,B,C,E	310815.	<b>259,00 €</b>
150	0-50	0,1	B,C,E	3108151.	<b>285,00 €</b>
200	0-25	0,1	A,B,C,E	310820.	<b>272,00 €</b>
200	0-50	0,1	B,C,E	3108201.	<b>328,00 €</b>
300	0-25	0,1	A,B,C,E	310830.	<b>373,00 €</b>
300	0-50	0,1	B,C,E	3108301.	<b>492,00 €</b>
350	0-75	0,1	B,C	310835.	<b>504,00 €</b>
500	0-25	0,1	A,B,C,E	310850.	<b>504,00 €</b>
500	0-50	0,1	B,C	3108501.	<b>595,00 €</b>

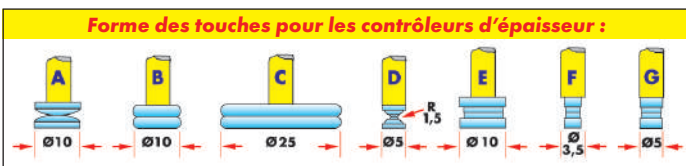

### 2. Contrôleur d'épaisseur expert 0,01 mm

Merci de préciser la forme des touches selon tableau.

Profondeur	Capacité	Lecture	Forme	RÉF.	PRIX unit.
mm	mm	mm	touche (+ touche)		
50	0-10	0,01	A -> E	310014.	<b>352,00 €</b>
50	0-25	0,01	B -> G	310023.	<b>406,00 €</b>
200	0-10	0,01	A -> E	310016.	<b>516,00 €</b>
200	0-25	0,01	B,C,D,E	310017.	<b>653,00 €</b>
300	0-25	0,01	A,B,C,E	310021.	<b>496,00 €</b>
300	0-50	0,01	B	310024B	<b>656,00 €</b>
500	0-25	0,01	B,C	310022.	<b>668,00 €</b>
500	0-50	0,01	B	310025B	<b>898,00 €</b>



### 3. Contrôleur d'épaisseur expert spécial

Profondeur	Capacité	Lecture	Forme	RÉF.	PRIX unit.
mm	mm	mm	touche		
50	0-5	0,01	à rouleaux	310170	<b>646,00 €</b>
50	0-30	0,1	B + levier	310105	<b>167,00 €</b>
30	0-1	0,001	6,35+levier	310137	<b>611,00 €</b>



### 4. Contrôleur d'épaisseur

Capacité	Lecture	Profondeur	Forme	RÉF.	PRIX unit.
mm	mm	mm	touche		
0-10	0,1	17	B	310201B	<b>42,00 €</b>
0-20	0,1	17	B	310202B	<b>51,00 €</b>
0-10	0,01	30	B	310203B	<b>72,60 €</b>
0-10	0,01	120	B	310204B	<b>112,80 €</b>
0-10	0,01	200	B	310205B	<b>159,00 €</b>
0-20	0,01	265	B	310206B	<b>242,00 €</b>

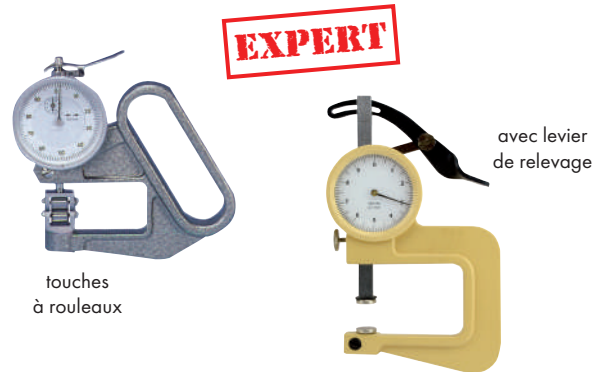
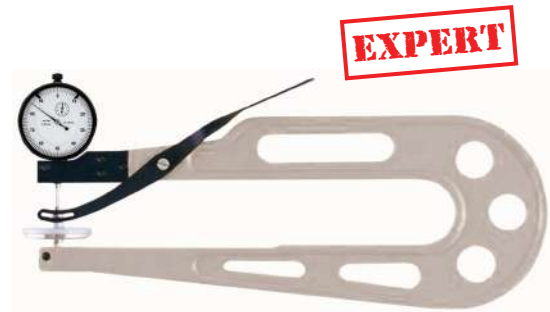

extra



**EXPERT**



### 1. Contrôleur d'épaisseur digital

Capacité	Lecture	Profondeur	Forme	RÉF.	PRIX unit.
mm	mm	mm	touché		
0-15	0,01	15	E	311015E	<b>143,80 €</b>
0-25	0,01	15	E	311025E	<b>203,00 €</b>



### 2. Contrôleur d'épaisseur à pointe fine

Capacité	Lecture	Profondeur	Forme	RÉF.	PRIX unit.
mm	mm	mm	touché		
0-15	0,01	35	à pointe	311016E	<b>183,40 €</b>



### 3. Contrôleur d'épaisseur digital

Capacité	Lecture	Profondeur	Forme	RÉF.	PRIX unit.
mm	mm	mm	touché		
0-10	0,01	30	B	312030B	<b>287,00 €</b>
0-10	0,01	120	B	312120B	<b>315,80 €</b>



### 4. Contrôleur d'épaisseur digital expert

Merci de préciser la forme des touches selon tableau.

Capacité	Lecture	Profondeur	Forme	RÉF.	PRIX unit.
mm	mm	mm	touché (+ touche)		
0-10	0,01	50	B->G	311050.	<b>530,80 €</b>
0-25	0,01	50	B->G	311051.	<b>688,40 €</b>
0-10	0,01	200	B->G	311200.	<b>660,20 €</b>
0-25	0,01	200	B->G	311201.	<b>693,00 €</b>
0-10	0,01	300	B->G	311300.	<b>664,00 €</b>
0-25	0,01	300	B->G	311301.	<b>757,00 €</b>

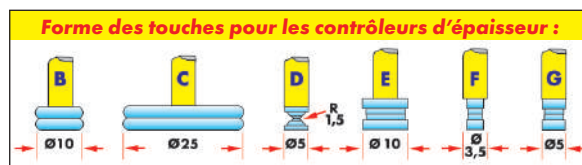

### 5. Contrôleur de voies de scie

Lecture des 2 côtés : 1 côté 0,1 mm et 1 côté 0,05 mm.  
 Index de tolérance et cadrans réglables.  
 Capacité 0 - 2 mm.

RÉF. 53051 **PRIX unit. 201,00 €**

### 1. Mesureur d'épaisseur par ultrasons

Permet de prendre des mesures dans les endroits les plus difficiles.  
 Utilisations : pièces acier, fonte, barres, tuyaux, pièces forgées, roues, essieux, rails, raccords, brides, réservoirs, cloisons, pièces diverses, plastique, échangeur de chaleur, cellules et hublots d'avion, coques, etc.  
**Mesureur d'épaisseur par ultrasons Sonic F200 :**  
 Mesure de 1,2 à 225 mm, résolution 0,1 mm. Mesure des épaisseurs par impulsion ultrasonique. Pour métal, verre, plastique,... Sonde séparée fréquence 5 Mhz. Vitesses pré-réglées. Vitesse de 1000 à 9999 m/s. Mesure en mm ou pouces. Affichage LCD. Poids 200 g. Livré en mallette avec sonde, coque et flacon lubrifiant coupleur.  
**PRIX unit.**  
 Sondes en option sur demande. **RÉF. F201 293,13 €**



### 2. Mesureur d'épaisseur par ultrasons

Permet de prendre des mesures dans les endroits les plus difficiles.  
 Utilisations : pièces acier, fonte, barres, tuyaux, pièces forgées, roues, essieux, rails, raccords, brides, réservoirs, cloisons, pièces diverses, plastique, échangeur de chaleur, cellules et hublots d'avion, coques, etc.  
**Mesureur d'épaisseur par ultrasons Sonic F100 :**  
 Mesure de 1 à 150 mm, résolution 0,1 mm. Mesure des épaisseurs par impulsion ultrasonique. Pour métal, verre, plastique,... Sonde séparée fréquence 5 Mhz. Vitesses pré-réglées. Vitesse de 1000 à 9000 m/s. Mesure en mm ou pouces. Affichage LCD. Poids 300 g. Livré en mallette avec sonde et flacon lubrifiant coupleur.  
**PRIX unit.**  
 Sondes en option sur demande. **RÉF. F100 458,13 €**



### 3. Mesureur d'épaisseur par ultrasons

Permet de prendre des mesures dans les endroits les plus difficiles.  
 Utilisation : pièces acier, fonte, barres, tuyaux, pièces forgées, roues, essieux, rails, raccords, brides, réservoirs, cloisons, pièces diverses, plastique, composite, époxy, échangeur de chaleur, hublots d'avion, coques...  
**Mesureur d'épaisseur par ultrasons Sonic F300/F600 :**  
 Mesure des épaisseurs par impulsion ultrasonique. Vitesse de 1000 à 9999 m/s. Exemple : 1,2 à 230 mm sur acier. Sonde séparée 5 Mhz, autres sondes sur demande. Mémoire de 20 données. Mesure en mm ou pouces. Affichage LCD rétro-éclairé. Dim. 150x74x32 mm. Poids 245 g.  
**PRIX unit.**  
 Mesureur ultrason 0,1 mm **RÉF. F300 733,88 €**  
 Mesureur ultrason 0,01 mm + sortie RS232 **RÉF. F600 793,38 €**



extra

### 4. Mesureur d'épaisseur + câble + logiciel

Permet de prendre des mesures dans les endroits les plus difficiles.  
 Utilisation : pièces acier, fonte, barres, tuyaux, pièces forgées, roues, essieux, rails, raccords, brides, réservoirs, cloisons, dalles, pièces diverses, plastique, composite, époxy, échangeur de chaleur, hublots d'avion, coques...  
 Mesure ultrasonique de la plupart des aciers ou des métaux non-ferreux comme l'aluminium, l'acier inox, etc. **Pour la plupart des supports ferreux et non ferreux.**  
 Mesure des épaisseurs par impulsion ultrasonique. Exemple : 0,75 à 300 mm sur acier. Vitesse 1000-10000 m/s. Résolution 0,1 mm/0,01 mm sélectionnable. Affichage LCD rétro-éclairé. Sortie RS232 interfacée. Limites mini/maxi paramétrables. Auto calibration. Mesure simple ou continue. Mémoire de 20 données. Poids 345 g.  
**PRIX unit.**  
 Livré avec sonde, câble RS232, logiciel PC. **RÉF. F700 1370,38 €**



**EXPERT**



**câble + logiciel PC**

Sondes en option pour mesureurs d'épaisseur				
Standard diam. 10 mm 5 MHz <b>RÉF. TP5</b>	Mini diam. 6 mm 5 MHz <b>RÉF. N07</b>	pour haute température 300°C <b>RÉF. HT5</b>	pour fonte grise 2 MHz <b>RÉF. N02</b>	pour paroi peinte (pour réf. F800) <b>RÉF. P5EE</b>
<b>PRIX unit. 290,00 €</b>	<b>PRIX unit. 260,00 €</b>	<b>PRIX unit. 380,00 €</b>	<b>PRIX unit. 260,00 €</b>	<b>PRIX unit. 395,00 €</b>



mesure à travers  
la peinture



EXPERT



## 1. Mesureur d'épaisseur non destructif

Permet de prendre des mesures dans les endroits les plus difficiles.

Utilisation : pièces acier, fonte, barres, tuyaux, pièces forgées, roues, essieux, rails, raccords, brides, réservoirs, cloisons, pièces diverses, plastique, composite, époxy, échangeur de chaleur, hublots d'avion, coques...

**Mesureur d'épaisseur par ultrasons Sonic F800 :**

1°) Mesure d'épaisseur non destructive, par impulsion ultrasonique de 3 à 100 mm sous un revêtement comme la peinture.

2°) Mesure des épaisseurs par impulsion ultrasonique. Vitesse de 1000 à 9999 m/s. Exemple : 2 à 600 mm sur acier. Résolution 0,1 mm. Sonde séparée 5 Mhz, autres sondes sur demande. Mémoire de 20 données.

Mesure en mm ou pouces. Affichage LCD rétro-éclairé.

Dim. 150x74x32 mm. Poids 245 g.

RÉF. F800

**PRIX unit.**  
**1230,00 €**



## 2. Cale pour calibration

Cale pour calibrer les appareils à ultrasons. En inox.

Longueur 200 mm, largeur 20 mm.

De 2 à 20 mm, tous les 2 mm.

RÉF. 408220

**PRIX unit.**  
**555,00 €**

## 3. Gel pour appareil à ultrason

Flacon de 250 ml

RÉF. GEL

**PRIX unit.**  
**60,50 €**

## 4. Duromètre digital SHORE A expert

**Shore A** : pour caoutchouc mou, naturel, néoprène, polyester, linoléum, cuir. Force 8,1 N. Pression 1 kg. Touche = cône tronqué 35°.

Avec sonde intégrée. Mesure de 10 à 90 Shore, résolution 0,1 Shore.

Fonctions calibration, hold, maxi, moyenne.

Sortie RS232 avec câble et logiciel.

Livré avec bloc étalon et dragonne.

Dim. 162x65x28 mm. Poids 170 g.

RÉF. 163651

**PRIX unit.**  
**496,20 €**



## 5. Banc d'essai pour duromètre Shore

Pour duromètres Shore, pour matières plastiques, cuirs...

Montage de paillasse. Plaque en verre ronde pour une exactitude de mesure élevée. Construction mécanique pour un mouvement de mesure précis. Attachement de nivellement pour niveler le plateau de base précisément. Table d'essai à niveau réglable pour tout objet.

Le duromètre est fixé en position suspendu.

Cette mesure sur banc d'essai est 25%

plus précise qu'une mesure manuelle.

Livré sans duromètre.

RÉF. 163650

**PRIX unit.**  
**406,00 €**



**1. Duromètre économique SHORE A ou D**

Shore divisé en 100 unités.

**Shore A** : touche de contrôle à cône tronqué 35°. Pour caoutchouc mou, naturel, néoprène, polyester, linoléum, cuir.

**Shore D** : touche de contrôle à pointe 30°. Pour caoutchouc dur, matières plastiques, acrylglas, polystyrol, resopal, vinyl, cellulose.

Shore A	<b>RÉF.</b> 9938A	<b>PRIX unit.</b> <b>194,80 €</b>
Shore D	<b>RÉF.</b> 9938D	<b>194,80 €</b>



**2. Duromètre SHORE A/D/C**

Shore divisé en 100 unités.

**Shore A** : touche de contrôle à cône tronqué 35°. Pour caoutchouc mou, naturel, néoprène, polyester, linoléum, cuir.

**Shore D** : touche de contrôle = pointe carbure 30°. Pour caoutchouc dur, matières plastiques, acrylglas, polystyrol, resopal, vinyl, cellulose.

**Shore C** : pour matériaux doux et élastique. Force 8,1 N.

Pression 1 kg. Touche = pointe sphérique radian 2,38 mm. **PRIX unit.**

Shore A	<b>RÉF.</b> 9928A	<b>207,00 €</b>
Shore D	<b>RÉF.</b> 9928D	<b>207,00 €</b>
Shore C	<b>RÉF.</b> 9928C	<b>167,00 €</b>



extra

**3. Duromètre "PRO" SHORE A ou D**

Echelle graduée de 0 à 100. Shore divisé en 100 unités.

**Shore A** : touche de contrôle = cône tronqué 35°.

Pour caoutchouc mou, naturel, néoprène, polyester, linoléum, cuir.

**Shore D** : touche de contrôle = pointe carbure 30°. Pour caoutchouc dur, matières plastiques, acrylglas, polystyrol, resopal, vinyl, cellulose.

Shore O ou OO sur demande.

Shore A	<b>RÉF.</b> 9918	<b>PRIX unit.</b> <b>701,20 €</b>
Shore D	<b>RÉF.</b> 1918	<b>748,20 €</b>



**EXPERT**



**4. Duromètre digital SHORE A/D/C**

Avec sonde intégrée. Mesure de 0 à 100, résolution 0,5 Shore.

Fonction hold pour mettre la plus haute valeur en mémoire. Remise à zéro.

**Shore A** : pour caoutchouc mou, naturel, néoprène, polyester, linoléum, cuir. Force 8,1 N. Pression 1 kg. Touche = cône tronqué 35°.

**Shore D** : pour caoutchouc dur, matières plastiques, acrylglas, polystyrol, resopal, vinyl, cellulose. Force 44,5 N. Pression 5 k.

Touche = pointe 30°.

**Shore C** : pour matériaux doux et élastique. Force 8,1 N.

Pression 1 kg. Touche = pointe sphérique radian 2,38 mm. **PRIX unit.**

Shore A	<b>RÉF.</b> 81610	<b>291,20 €</b>
Shore D	<b>RÉF.</b> 81620	<b>289,00 €</b>
Shore C	<b>RÉF.</b> 81630	<b>291,20 €</b>



**5. 7 étalons de dureté SHORE A en étui**

7 étalons Shore A : valeurs approximatives

33,38,52,61,71,82,91 **RÉF.** 9920A **PRIX unit.** **170,20 €**

7 étalons Shore A idem + étalonnage **RÉF.** E9920A **498,00 €**



extra



**6. 3 étalons de dureté SHORE D en étui**

3 étalons Shore D : valeurs approximatives

32,51,92 **RÉF.** 9920D **PRIX unit.** **116,80 €**

3 étalons Shore D idem + étalonnage **RÉF.** E9920D **454,00 €**





**EXPERT**



### 1. Duromètre digital portable

Avantages : mesure quel que soit la position grâce à la sonde séparée. Rapidité de mesure. Pour tous les métaux. Lecture digitale instantanée sur écran LCD 128 x 64 pixels rétro-éclairé. Fonction de calibration avec étalon de dureté. Mémoire de 600 groupes de mesure.

Sonde : principe électromagnétique à rebond, type D. Mesure sur 360°. 6 échelles de mesure : HLD 170 - 960; HRC 17,9 - 68,5; HRB 59,6 - 99,6; HRA 59,1 - 85,8; HB 127 - 651; HV 83 - 976; HS 32,2 - 99,5.

**Livré complet en mallette de transport avec bloc étalon de dureté.** Sortie USB 2.0.

Dim. 152x76x33 mm.

**RÉF. HTT0010** **PRIX unit. 1749,60 €**

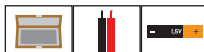

**livré complet**



### 2. Duromètre digital compact

Compact, pour tester un large éventail de pièces avec 6 type d'angles d'impact sur 360°. 10 types de métaux : acier, aluminium, bronze, fer, laiton, cuivre... 6 échelles : HLD 200 - 960, HB 30 - 650, HRC 20 - 68, HRB 14 - 100, HV 80 - 976, HS 27 - 99. Sonde type "D".

Mémoire de 1000 groupes de mesures de 2 à 6 tests avec moyenne. Grand afficheur OLED très lisible. **Livré complet avec bloc étalon de dureté et logiciel.**

Avec sortie USB 2.0. Dim. 149x45 mm.

**RÉF. HTT0013** **PRIX unit. 2017,20 €**



**EXPERT**



**imprimante intégrée**

### 3. Duromètre digital avec imprimante

Avantages : mesure quel que soit la position grâce à la sonde séparée. Rapidité de mesure. Pour tous les métaux. Lecture digitale instantanée sur écran LCD 128 x 64 pixels. Imprimante intégrée. Fonction de calibration avec étalon de dureté. Mémoire de 500 groupes de mesure.

Sonde : principe électromagnétique à rebond, type D. Mesure sur 360°. 7 échelles de mesure : HLD 170 - 960; HRC 20 - 68,5; HRB 38,4 - 99,6; HRA 59,1 - 85,8; HB 127 - 651; HV 83 - 976; HS 32,2 - 99,5.

Dim. 212 x 80 x 32 mm. En mallette de transport avec batterie Ni-Mh.

**Livré complet avec bloc étalon de dureté et logiciel.**

**RÉF. FED181** **PRIX unit. 2859,80 €**



### 4. Duromètre à cheville étalonnée

La charge est transmise au pénétrateur par la force nécessaire au cisaillement d'une cheville étalonnée. Lecture Brinell de 90 à 500 HB. Livré en coffret bois avec poignée, loupe, chevilles et table de conversion. Référencé aéronautique.

Duromètre à cheville étalonnée

**RÉF. 79118** **PRIX unit. 645,80 €**

Sachet de 250 chevilles étalonnées

**RÉF. 79118C** **PRIX unit. 217,40 €**



**1. Duromètre à pince WEBSTER®**

S'utilise d'une seule main. Pour contrôler des pièces de 1 à 7 mm d'épaisseur. Conversion en Rockwell E pour le type B, en Rockwell B pour le type B 75. Graduation du cadran 0-20. Livré en coffret avec une plaque étalon, un pénétrateur de rechange et une clé de service.

Type B pour aluminium **RÉF. 49118** **4120,60 €**  
 Type B75 pour cuivre, laiton, acier doux **RÉF. 59118** **4120,60 €**

**PRIX unit.**



**2. Duromètre sur bâti Rockwell A, B, C**

Sélection automatique du poids pour la mesure de métaux et alliages de toutes sortes quelque soit leurs formes.

Chargement automatique des charges Rockwell. Charge maximum 150 kgf, gamme des charges 60,100,150, précharge 10 kgf.

20-100 HRB pénétrateur bille 1/16", force 100 kgf.

20-70 HRC pénétrateur diamant 120°, force 150 kgf.

20-88 HRA pénétrateur diamant 120°, force 60 kgf.

Hauteur maximum de test 108 mm, profondeur maximum de colonne 50 mm.

Contrôleur complet livré avec 1 enclume, 1 enclume plate,

1 enclume avec vé, 1 pénétrateur à bille, 1 pénétrateur diamant,

1 cale étalon Rockwell A, 1 cale étalon Rockwell B,

1 cale étalon Rockwell C.

\*emballage et port en sus.

**RÉF. 5918\*** **2952,00 €**

**PRIX unit.**



**3. Etalon de dureté HRC sans certificat**

Dureté Rockwell HRC, pointe diamant 120°, charge 150 kg, 1471 N.

Fourni sans certificat.

Valeur approximative 25 (±2) **RÉF. S5020-25** **250,20 €**

Valeur approximative 30 (±2) **RÉF. S5020-30** **250,20 €**

Valeur approximative 45 (±2) **RÉF. S5020-45** **250,20 €**

Valeur approximative 50 (±2) **RÉF. S5020-50** **250,20 €**

Valeur approximative 60 (±2) **RÉF. S5020-60** **250,20 €**

**PRIX unit.**



**4. Etalon de dureté avec certificat UKAS**

**Merci de préciser la valeur approximative (en rouge) lors de votre commande :**

Dureté	Pénétrateur	Charge Kg/N	RÉF.	PRIX unit.
Rockwell HRC	diamant 120°	150/1471	<b>RÉF. E5020</b>	<b>708,00 €</b>
<b>25,30,45,50,60</b>				
Rockwell HRB	bille 1/16"	100/980,7	<b>RÉF. E5021</b>	<b>708,00 €</b>
<b>30,40,50,60,70,80,85,90,95,100</b>				
Rockwell HRA	diamant 120°	60/588,4	<b>RÉF. E5022</b>	<b>708,00 €</b>
<b>60,63,65,68,70,73,76,78,81,84,85</b>				
Rockwell HR 15N	diamant 120°	15/147,1	<b>RÉF. E5023</b>	<b>708,00 €</b>
<b>69,72,75,78,81,83,85,88,90,92</b>				
Rockwell HR 30N	diamant 120°	30/294,5	<b>RÉF. E5024</b>	<b>708,00 €</b>
<b>41,46,50,55,59,64,68,73,77,80,82,83</b>				
Brinell HB 30	bille 2,5	187,5/1839	<b>RÉF. E5025</b>	<b>1129,00 €</b>
<b>100,200,250,300,350,400</b>				
Brinell HB 30	bille 5	750/7536	<b>RÉF. E5026</b>	<b>1129,00 €</b>
<b>100,200,250,300,350</b>				
Brinell HB 30	bille 10	3000/29421	<b>RÉF. E5027</b>	<b>1129,00 €</b>
<b>100,200,250,300,350,400,450</b>				
Vickers HV 10	diamant 136°	10/98,07	<b>RÉF. E5028</b>	<b>1300,00 €</b>
<b>50,100,200,300,400,450,500</b>				
Vickers HV 30	diamant 136°	30/294,2	<b>RÉF. E5029</b>	<b>1300,00 €</b>
<b>50,100,200,300,350,400,450,500</b>				

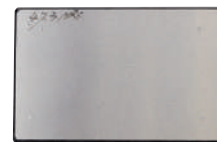



### 1. Mesureur revêtements + 1 sonde séparée

**Pour revêtements supports ferreux**

Mesure de la plupart des surfaces de revêtement sur acier. Modèle pour métaux ferreux de 0 à 1000 µm. Résolution 0,1 µm jusqu'à 100 µm, 1 µm au-delà. Avec sonde séparée. Affichage LCD. Arrêt automatique. Livré en coffret avec jeu de 4 cales étalon plastique.

**PRIX unit.**  
RÉF. TTT8821 **531,00 €**

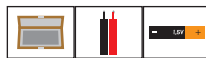

### 2. Mesureur revêtements + 2 sondes séparées

**Pour revêtements sur tous supports ferreux et non ferreux**

Mesure de la plupart des surfaces de revêtement sur acier et des revêtements non-conducteurs ou non-ferreux comme l'aluminium, l'acier l'inox, etc. Sonde pour métaux ferreux de 0 à 2000 µm. Sonde pour métaux non-ferreux de 0 à 2000 µm. Résolution 0,1 µm jusqu'à 100 µm, 1 µm au-delà. Affichage LCD. Arrêt automatique. Conversion µm/mil. Livré en coffret avec jeu de 5 cales étalon plastique.

**PRIX unit.**  
RÉF. TTT8822 **1021,00 €**

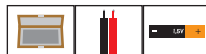

**EXPERT**



### 3. Peigne de quadrillage

Pour déterminer l'adhérence des revêtements de peinture. Le peigne est équipé d'une molette ayant 4 zones de coupes différentes permettant une utilisation prolongée de l'appareil.

Pour épaisseur jusqu'à 60 µm **RÉF. 186698 1302,00 €**  
 Pour épaisseur jusqu'à 120 µm **RÉF. 286698 1302,00 €**  
 Pour épaisseur supérieure à 120 µm **RÉF. 386698 1302,00 €**

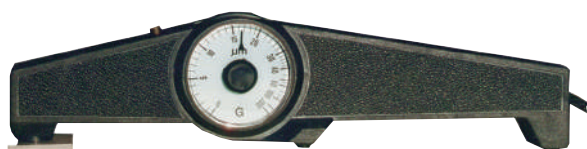

### 4. Mesureur revêtements auto. POSITEST®

**Pour revêtement non-magnétique sur support ferreux**

Mesure non destructive d'épaisseur de revêtements non magnétiques (peinture, plastique, émail, métallisation, galvanisation, dépôt, etc) sur supports ferreux (acier, fonte, etc). Calibration permanente, indicateur visuel signalant que la lecture de l'épaisseur est faite. Normes ISO 2808 et ASTM D 1186.

**Modèle G** : capacité 0-200 µm : pour galvanisation à chaud, chrome dur, métallisation, peinture, émail, revêtement plastique sur acier.

**Modèle F** : capacité 0-2000 µm : pour dépôt électrolytique, film fin de peinture, phosphatation sur acier.

**PRIX unit.**  
Modèle G, 0-200 µm **RÉF. 296698 1431,00 €**  
 Modèle F, 0-2000 µm **RÉF. 896697 1431,00 €**



PRIX unitaires Hors Taxes

## 1. Mesureur revêtements support magnétique

**Pour la mesure de revêtements non magnétiques sur supports magnétiques.**

Modèle pour métaux magnétiques de 0 à 1800 µm, 0-70 mils. Résolution 0,1 µm/1 µm/0,1 mil. Support minimum Ø12 mm, revêtement 0,5 mm.

Mesure simple, continue, différentielle. **Ergonomique.**

Affichage LCD rétro-éclairé. 3 modes de calibration.

Poids 64 g. Dim. 62x31x108 mm.

**RÉF. TTT0210** **PRIX unit. 342,40 €**



## 2. Mesureur revêtements tout support

**Pour la mesure de revêtements non magnétiques sur supports non magnétiques ou magnétiques.**

Modèle pour tous les métaux de 0 à 1500 µm, 0-59 mils. Résolution 0,1 µm/1 µm/0,1 mil. Support magnétique minimum Ø12 mm, revêtement 0,5 mm, support non magnétique minimum Ø50 mm, revêtement 0,5 mm.

Mesure simple, continue, différentielle. **Ergonomique.**

Affichage LCD rétro-éclairé. 3 modes de calibration.

Poids 64 g. Dim. 62x31x108 mm.

**RÉF. TTT0211** **PRIX unit. 373,20 €**



extra

## 3. Mesureur revêtements support magnétique

**Pour la mesure de revêtements non magnétiques sur supports magnétiques.**

Ecran couleur HD multi-affichage, rotatif sur 180°.

Modèle pour métaux magnétiques de 0 à 1800 µm, 0-70 mils. Résolution 0,1 µm/1 µm/0,1 mil. Support minimum Ø12 mm, revêtement 0,5 mm.

Mesure simple, continue. 100 mémoires avec histogramme. 3 modes de calibration. Livré avec batteries NiMH rechargeables sur port USB, câble et adaptateur 220V.

Poids 137 g. Dim. 70x39x150 mm.

**RÉF. TTT2100** **PRIX unit. 417,20 €**



## 4. Mesureur revêtements tout support

**Pour la mesure de revêtements non magnétiques sur supports non magnétiques ou magnétiques.**

Ecran couleur HD multi-affichage, rotatif sur 180°.

Modèle pour tous les métaux de 0 à 1500 µm, 0-59 mils. Résolution 0,1 µm/1 µm/0,1 mil. Support magnétique minimum Ø12 mm, revêtement 0,5 mm, support non magnétique minimum Ø50 mm, revêtement 0,5 mm.

Mesure simple, continue. 100 mémoires avec histogramme. 3 modes de calibration. Livré avec batteries NiMH rechargeables sur port USB, câble et adaptateur 220V.

Poids 137 g. Dim. 70x39x150 mm.

**RÉF. TTT2110** **PRIX unit. 439,80 €**



**extra**



## 1. Rugosimètre digital

**Fonctions Ra et Rz.** Mesure en Ra de 0,05 à 10 µm, mesure en Rz de 0,02 à 100 µm. Sonde intégrée. Compatible avec les standards ISO, DIN, ANSI et JIS. Afficheur géant rétro-éclairé. Sonde en diamant, essai par inductance, rayon 10 µm, force de mesure 16 mN, angle 90°. Mesure en µm ou en µ inch. Course du palpeur 17,5 mm. Cut off : 0,25/0,8/2,5 mm. Sortie RS232. Arrêt automatique. Batterie rechargeable Li-ion. Dim. 140x57x48 mm. Poids 420 g. Câble PC + logiciel en option, N.C.

Rugosimètre digital **RÉF. RTT003** **PRIX unit. 2656,80 €**  
 Rugosimètre digital + **sortie RS232** **RÉF. RTT004** **PRIX unit. 3220,60 €**



## 2. Rugosimètre digital portatif

**Fonctions Ra et Rz.** Spécialement conçu pour le test de pièces usinées. Mesure en Ra de 0,05 à 10 µm, mesure en Rz de 0,1 à 50 µm. Afficheur géant rétro-éclairé. Sonde piézo-électrique avec protection. Course du palpeur 6 mm. Cut off : 0,25/0,8/2,5 mm. Arrêt automatique. Batterie rechargeable Li-ion, utilisation possible pendant la charge. Très compact et maniable : 200 g. Livré en coffret avec étalon de calibration et chargeur 220 V.

**RÉF. RTT001** **PRIX unit. 3013,60 €**



**EXPERT**



## 3. Rugosimètre digital Duo

**Fonctions Ra jusqu'à 40µm et Rz, Rv, Rp, Rt jusqu'à 199µm.** Composé des 2 éléments : un capteur compact de dim. 100x54x45 mm, et une télécommande avec écran de dim. 100x16x45 mm. La télécommande se glisse sur le capteur pour ne faire qu'un en fonction des besoins. Connection Bluetooth entre capteur et télécommande, équipé d'un écran de 2.4". Sonde diamant avec course de 5 mm. Batterie rechargeable Li-Poly. Norme ISO 4287. Livré en malette avec chargeur et étalon de calibration.

**RÉF. RTT006** **PRIX unit. 3761,80 €**

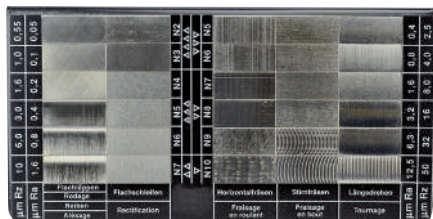

## 4. Jeu de 30 étalons de rugosité

Nombre et composition des échantillons en µm :  
 3 rodage 0,05 à 0,1 Ra, 3 superfinition 0,2 à 1,6 Ra,  
 6 rectification 0,05 à 1,6 Ra, 6 fraisage en roulant 0,4 à 12,5 Ra,  
 6 fraisage en bout 0,4 à 12,5 Ra, 6 rabotage tournage 0,4 à 12,5 Ra

**RÉF. 416150** **PRIX unit. 393,60 €**

## 5. Jeu d'étalons de rugosité

Nombre et composition des échantillons en µm :  
 8 rectification plane 0,025 à 3,2 Ra **RÉF. 316115** **PRIX unit. 248,00 €**  
 8 rectification cylindrique 0,025 à 3,2 Ra **RÉF. 316116** **PRIX unit. 248,00 €**  
 8 tournage 0,4 à 50 Ra **RÉF. 316119** **PRIX unit. 248,00 €**  
 8 fraisage en bout 0,4 à 50 Ra **RÉF. 316121** **PRIX unit. 248,00 €**  
 8 rabotage de 0,8 à 100 Ra **RÉF. 316125** **PRIX unit. 248,00 €**

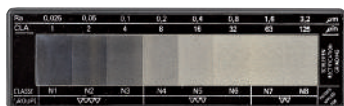

**Précision de fabrication selon la norme DIN 861**

Tous les coffrets de cales sont numérotés et les cales sont numérotées individuellement.

Tolérances des cales norme DIN 861/0 :  $\pm 0,1 \mu\text{m} + (L/500\ 000)$

Tolérances des cales norme DIN 861/I :  $\pm 0,2 \mu\text{m} + (L/200\ 000)$

Tolérances des cales norme DIN 861/II :  $\pm 0,1 \mu\text{m} + (L/100\ 000)$

**Précision et longue durée**

Les cales sont des instruments de contrôle et de mesure indispensables pour l'étalonnage et les dispositifs de mesure. Pour des mesures de longueurs précises ou pour effectuer des étalonnages d'instruments de mesure.



Composition du jeu de 32 cales : (en mm)			Composition du jeu de 47 cales : (en mm)			Composition du jeu de 83 cales : (en mm)			Composition du jeu de 112 cales : (en mm)		
Longueur	Progression		Longueur	Progression		Longueur	Progression		Longueur	Progression	
1,005		1 cale	1,005		1 cale	0,5/1/1,005		3 cales	0,5/1/1,005		3 cales
1,01 à 1,09	0,01	9 cales	1,01 à 1,19	0,01	19 cales	1,01 à 1,49	0,01	49 cales	1,001 à 1,009	0,001	9 cales
1,1 à 1,9	0,1	9 cales	1,2 à 1,9	0,1	8 cales	1,5 à 1,9	0,1	5 cales	1,01 à 1,49	0,01	49 cales
1 à 9	1	9 cales	1 à 9	1	9 cales	2 à 9,5	0,5	16 cales	1,5 à 25	0,5	48 cales
10, 20, 30 & 50		4 cales	10 à 100	10	10 cales	10 à 100	10	10 cales	50 à 100	25	3 cales

**JEU DE CALES ETALON ACIER**

**1. Jeu de cales acier sans étalonnage**

Avec certificat usine. Composition ci-dessus.

		RÉF.	<b>PRIX unit.</b>
32 pièces	classe 2	RÉF. 400138	<b>170,20 €</b>
47 pièces	classe 2	RÉF. 400140	<b>255,20 €</b>
83 pièces	classe 2	RÉF. 400180	<b>344,40 €</b>
112 pièces	classe 2	RÉF. 400190	<b>598,60 €</b>
32 pièces	classe 1	RÉF. 400149	<b>326,00 €</b>
47 pièces	classe 1	RÉF. 400150	<b>459,20 €</b>
83 pièces	classe 1	RÉF. 400144	<b>677,60 €</b>
112 pièces	classe 1	RÉF. 400147	<b>1018,80 €</b>
32 pièces	classe 0	RÉF. 400170	<b>502,20 €</b>
47 pièces	classe 0	RÉF. 400172	<b>773,80 €</b>
83 pièces	classe 0	RÉF. 400173	<b>1045,60 €</b>
112 pièces	classe 0	RÉF. 400174	<b>1535,40 €</b>

*extra*



**2. Jeu de cales acier avec étalonnage**

Avec certificat d'étalonnage raccordé B.N.M. Cofrac

Composition ci-dessus.

		RÉF.	<b>PRIX unit.</b>
32 pièces	classe 2	RÉF. 400138E	<b>451,00 €</b>
47 pièces	classe 2	RÉF. 400140E	<b>674,50 €</b>
83 pièces	classe 2	RÉF. 400180E	<b>1101,88 €</b>
112 pièces	classe 2	RÉF. 400190E	<b>1568,25 €</b>
32 pièces	classe 1	RÉF. 400149E	<b>538,13 €</b>
47 pièces	classe 1	RÉF. 400150E	<b>784,13 €</b>
83 pièces	classe 1	RÉF. 400144E	<b>1291,50 €</b>
112 pièces	classe 1	RÉF. 400147E	<b>1824,50 €</b>
32 pièces	classe 0	RÉF. 400170E	<b>645,75 €</b>
47 pièces	classe 0	RÉF. 400172E	<b>958,38 €</b>
83 pièces	classe 0	RÉF. 400173E	<b>1527,25 €</b>
112 pièces	classe 0	RÉF. 400174E	<b>2122,75 €</b>



PRIX unitaires Hors Taxes

### 1. Cale étalon acier classe I à l'unité

Cales numérotées individuellement selon la norme DIN 861. Classe I. Cale percée à partir de 125 mm. Autres dimensions sur demande.

Dimensions en mm :

Capacité	Progression	RÉF.	PRIX unit.
0,5		2000200050	<b>28,20 €</b>
1,005		20002001005	<b>28,20 €</b>
1 à 1,10	0,01	2000200 ---	<b>28,20 €</b>
1,15 à 1,50	0,05	2000200 ---	<b>30,00 €</b>
1,6 à 2,0	0,1	2000200 -- 0	<b>31,20 €</b>
2,5 à 9,5	0,5	2000200 -- 0	<b>31,20 €</b>
10 à 20	1	200020 -- 00	<b>43,80 €</b>
25		2000202500	<b>53,80 €</b>
30		2000203000	<b>53,80 €</b>
40		2000204000	<b>53,80 €</b>
50		2000205000	<b>63,60 €</b>
60		2000206000	<b>63,60 €</b>
70		2000207000	<b>73,40 €</b>
75		2000207500	<b>73,40 €</b>
80		2000208000	<b>73,40 €</b>
90		2000209000	<b>77,00 €</b>
100		2000210000	<b>88,00 €</b>
125	cale percée	2000212500	<b>108,00 €</b>
150	cale percée	2000215000	<b>153,80 €</b>
175	cale percée	2000217500	<b>211,20 €</b>
200	cale percée	2000220000	<b>264,40 €</b>
250	cale percée	2000225000	<b>358,80 €</b>
300	cale percée	2000230000	<b>375,20 €</b>
400	cale percée	2000240000	<b>543,20 €</b>
500	cale percée	2000250000	<b>656,00 €</b>



à l'unité



### 2. Dispositif de liaison de cales percées

Pour lier 2 cales percées. Permet d'obtenir des cales de grande longueur. Livré sans cale. **RÉF.** 400221 **PRIX unit.** **172,20 €**



### 3. Jeu de 8 cales acier grandes dimensions

Classe I. Autres grandes dimensions sur demande. Composition : 125, 150, 175, 200, 250, 300, 400, 500 mm. **RÉF.** 00638 **PRIX unit.** **1474,00 €**



### 4. Jeu de 12 cales angulaires

Composition : 0,25°; 0,5°; 1°; 2°; 3°; 4°; 5°; 10°; 15°; 20°; 25°; 30°. Présentation en coffret bois. **RÉF.** 00538 **PRIX unit.** **213,20 €**





## 1. Jeu de cales étalon carbure

Composition p.75.

32 pièces	classe 1	RÉF. S20032	<b>PRIX unit.</b> <b>1322,20 €</b>
47 pièces	classe 1	RÉF. S20047	<b>2449,80 €</b>
112 pièces	classe 1	RÉF. S20112	<b>4212,80 €</b>
32 pièces	classe 0	RÉF. S30032	<b>1488,40 €</b>
47 pièces	classe 0	RÉF. S30047	<b>2675,20 €</b>
112 pièces	classe 0	RÉF. S30112	<b>4756,00 €</b>

<b>Avec certificat d'étalonnage raccordé B.N.M.</b>		<b>PRIX unit.</b>
32 pièces	classe 1	RÉF. 20032 <b>1470,88 €</b>
47 pièces	classe 1	RÉF. 20047 <b>2219,13 €</b>
112 pièces	classe 1	RÉF. 20112 <b>3982,13 €</b>
32 pièces	classe 0	RÉF. 30032 <b>1470,88 €</b>
47 pièces	classe 0	RÉF. 30047 <b>2203,75 €</b>
112 pièces	classe 0	RÉF. 30112 <b>4228,13 €</b>

**EXPERT**



## 2. Jeu de cales étalon céramique

Haute résistance à l'usure, imperméabilité, antirouille. Résistance acides et basiques. Aucun risque d'ébréchure ou cassure. Constance de précision en dehors d'un milieu climatisé. Autres classes sur demande.

Composition p.75.

32 pièces	classe 1	RÉF. S60032	<b>PRIX unit.</b> <b>2152,60 €</b>
47 pièces	classe 1	RÉF. S60047	<b>2997,20 €</b>
112 pièces	classe 1	RÉF. S60112	<b>5637,60 €</b>

<b>Avec certificat d'étalonnage raccordé B.N.M.</b>		<b>PRIX unit.</b>
32 pièces	classe 1	RÉF. 60032 <b>1793,75 €</b>
47 pièces	classe 1	RÉF. 60047 <b>2601,00 €</b>
112 pièces	classe 1	RÉF. 60112 <b>4709,88 €</b>



## 3. Calibre de soudeur

Angles de 60°, 70°, 80°, 90°.  
Lecture 1/10ème.

RÉF. J12048 **PRIX unit.**  
**24,00 €**

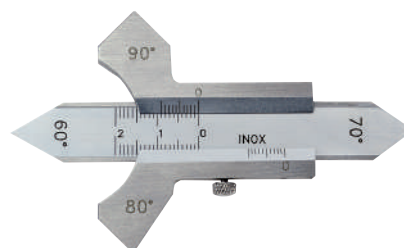

## 4. Calibre de soudeur digital

Angles de 60°, 70°, 80°, 90°.  
Lecture 1/100ème.  
"0" initialisé. Conversion mm/pouces.

RÉF. 808501 **PRIX unit.**  
**58,80 €**



E

## Précision de fabrication selon la norme NFE 11 - 017

Tolérances des piges classe III :  $\pm 3 \mu\text{m}$

Tolérances des piges classe II :  $\pm 1,5 \mu\text{m}$

Tolérances des piges classe I :  $\pm 0,5 \mu\text{m}$

Les piges de contrôle sont en acier chromé stabilisé par vieillissement. Dureté minimum de 55 HRC.

Nos piges vont du diamètre 0,5 au diamètre 20 mm avec une progression de 0,1 mm, 0,01 mm ou 0,05 mm.

Elles sont en classe III soit une tolérance de  $\pm 3 \mu\text{m}$ . Sur demande nous pouvons vous livrer de la classe II ou de la classe I.

Nous avons 3 types de piges :

- \* les piges corps gravés sans têtes
- \* les piges corps gravés avec têtes non gravées
- \* les piges corps gravés avec têtes gravées

Dimensions des piges en mm :

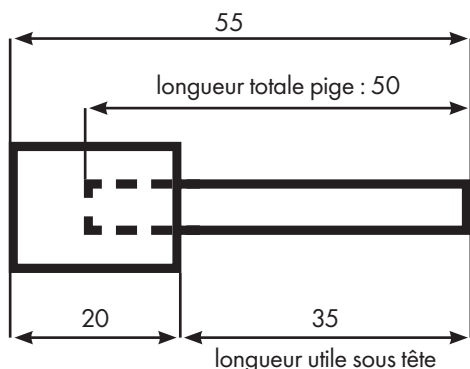

## JEU DE PIGES DE CONTRÔLE

### 1. Jeu de piges de contrôle avec tête gravée

**Têtes amovibles marquées individuellement.** Classe III. Diamètre gravé sur la pige à partir du  $\varnothing 3$  mm. Dureté 55 HRC. Livré en coffret bois.

Dimensions en mm :



*extra*

tête et corps gravés

Nb de piges	Diamètre	Progression	RÉF.	PRIX unit.
6 piges	0,5 à 1	0,1	RÉF. 107005	<b>76,80 €</b>
11 piges	1 à 2	0,1	RÉF. 107010	<b>90,60 €</b>
81 piges	2 à 10	0,1	RÉF. 107020	<b>413,00 €</b>
51 piges	10 à 15	0,1	RÉF. 107100	<b>342,40 €</b>
31 piges	15 à 18	0,1	RÉF. 107150	<b>293,20 €</b>
21 piges	18 à 20	0,1	RÉF. 107180	<b>239,80 €</b>
51 piges	0,5 à 1	0,01	RÉF. 017005	<b>276,80 €</b>
151 piges	1 à 2,5	0,01	RÉF. 017010	<b>713,40 €</b>
151 piges	2,5 à 4	0,01	RÉF. 017025	<b>713,40 €</b>
151 piges	4 à 5,5	0,01	RÉF. 017040	<b>713,40 €</b>
151 piges	5,5 à 7	0,01	RÉF. 017055	<b>811,80 €</b>
151 piges	7 à 8,5	0,01	RÉF. 017070	<b>811,80 €</b>
151 piges	8,5 à 10	0,01	RÉF. 017085	<b>811,80 €</b>
61 piges	1 à 4	0,05	RÉF. 057010	<b>309,60 €</b>
81 piges	4 à 8	0,05	RÉF. 057040	<b>453,00 €</b>
81 piges	8 à 12	0,05	RÉF. 057080	<b>551,40 €</b>
81 piges	12 à 16	0,05	RÉF. 057120	<b>580,20 €</b>
81 piges	16 à 20	0,05	RÉF. 057160	<b>666,20 €</b>



Piges à l'unité sur demande

## 1. Jeu de piges de contrôle tête non gravée

Têtes amovibles. Classe III. Diamètre gravé sur la pige à partir du Ø3 mm. Dureté 55 HRC. Livré en coffret bois.

Dimensions en mm :

Nb de piges	Diamètre	Progre ssion	RÉF.	PRIX unit.
11 piges	1 à 2	0,1	RÉF. 106010	<b>73,60 €</b>
81 piges	2 à 10	0,1	RÉF. 106020	<b>270,60 €</b>
51 piges	10 à 15	0,1	RÉF. 106100	<b>285,00 €</b>
31 piges	15 à 18	0,1	RÉF. 106150	<b>264,40 €</b>
21 piges	18 à 20	0,1	RÉF. 106180	<b>194,80 €</b>
151 piges	1 à 2,5	0,01	RÉF. 016010	<b>576,00 €</b>
151 piges	2,5 à 4	0,01	RÉF. 016025	<b>576,00 €</b>
151 piges	4 à 5,5	0,01	RÉF. 016040	<b>576,00 €</b>
151 piges	5,5 à 7	0,01	RÉF. 016055	<b>631,40 €</b>
151 piges	7 à 8,5	0,01	RÉF. 016070	<b>631,40 €</b>
151 piges	8,5 à 10	0,01	RÉF. 016085	<b>631,40 €</b>
61 piges	1 à 4	0,05	RÉF. 056010	<b>276,80 €</b>
81 piges	4 à 8	0,05	RÉF. 056040	<b>383,40 €</b>
81 piges	8 à 12	0,05	RÉF. 056080	<b>410,00 €</b>
81 piges	12 à 16	0,05	RÉF. 056120	<b>459,20 €</b>
81 piges	16 à 20	0,05	RÉF. 056160	<b>635,60 €</b>



corps gravé



## 2. Jeu de piges de contrôle sans tête

Classe III. Longueur 50 mm. Précision ±0,003 mm.

Dimensions en mm :

Nb de piges	Diamètre	Progre ssion	RÉF.	PRIX unit.
55 piges	0,20 à 1,28	0,02	RÉF. 13931	<b>198,80 €</b>
186 piges	1,30 à 5,00	0,02	RÉF. 13932	<b>420,20 €</b>
251 piges	5,02 à 10,00	0,02	RÉF. 13933	<b>738,00 €</b>
201 piges	10,00 à 14,00	0,02	RÉF. 13934	<b>660,20 €</b>



## 3. Pige de contrôle sans tête à l'unité

Classe III. Longueur 50 mm. Précision ±0,003 mm.

Corps gravé, livré en coque plastique.

Complétez la référence avec la dimension désirée :

Diamètre	Progression	RÉF.	PRIX unit.
0,50 à 2,50 mm	0,01 mm	RÉF. 77...	<b>15,40 €</b>
2,51 à 5,50 mm	0,01 mm	RÉF. 77...	<b>16,00 €</b>
5,51 à 8,50 mm	0,01 mm	RÉF. 77...	<b>17,00 €</b>
8,51 à 10,00 mm	0,01 mm	RÉF. 77...	<b>17,00 €</b>



## 4. Porte piges

Pour piges de diamètre 0,8 à 12,5 mm.

Indication "entre" et "n'entre pas" sur chaque extrémité.

RÉF. 13955 **PRIX unit.**  
**43,60 €**



### 1. Jauge d'épaisseur en acier

Longueur 100 mm, largeur 12,7 mm, sur armature fer. Voir composition dans le tableau. Autres longueurs nous consulter. **PRIX unit.**



8 lames rondes de 0,05 à 0,5 mm	<b>RÉF.</b> U14024	<b>4,20 €</b>
10 lames rondes de 0,05 à 1 mm	<b>RÉF.</b> U14025	<b>4,40 €</b>
13 lames rondes de 0,05 à 1 mm	<b>RÉF.</b> U14026	<b>4,60 €</b>
18 lames rondes de 0,05 à 1 mm	<b>RÉF.</b> U14027	<b>5,40 €</b>
22 lames rondes de 0,03 à 1 mm	<b>RÉF.</b> U14028	<b>8,80 €</b>
32 lames rondes de 0,03 à 1 mm	<b>RÉF.</b> U14029	<b>9,40 €</b>
8 lames pointues de 0,05 à 0,5 mm	<b>RÉF.</b> U14030	<b>4,20 €</b>
10 lames pointues de 0,05 à 1 mm	<b>RÉF.</b> U14031	<b>4,40 €</b>
13 lames pointues de 0,05 à 1 mm	<b>RÉF.</b> U14032	<b>4,60 €</b>
18 lames pointues de 0,05 à 1 mm	<b>RÉF.</b> U14033	<b>5,00 €</b>
20 lames pointues de 0,05 à 1 mm	<b>RÉF.</b> U20033	<b>5,20 €</b>
22 lames pointues de 0,03 à 1 mm	<b>RÉF.</b> U14034	<b>6,20 €</b>
32 lames pointues de 0,03 à 1 mm	<b>RÉF.</b> U14035	<b>9,80 €</b>
8 lames pointues de 0,03 à 0,1 mm	<b>RÉF.</b> U12001	<b>6,20 €</b>
21 lames pointues de 0,05 à 2 mm	<b>RÉF.</b> U12101	<b>23,00 €</b>

### 2. Jauge d'épaisseur grande longueur

**Longueur 150 mm.**

20 lames rondes de 0,05 à 1 mm, largeur 12,7 mm, armature fer **RÉF.** U22034 **PRIX unit. 12,60 €**

**Longueur 200 mm.**

20 lames rondes de 0,05 à 1 mm, largeur 12,7 mm, armature fer **RÉF.** U22035 **PRIX unit. 17,40 €**



### 3. Jauge d'épaisseur en inox, en laiton

**En acier inox.**

20 lames pointues de 0,05 à 1 mm, longueur 100 mm, largeur 12,7 mm, armature fer **RÉF.** U12255 **PRIX unit. 22,40 €**

**En laiton.**

20 lames pointues de 0,05 à 1 mm, longueur 100 mm, largeur 12,7 mm, armature fer **RÉF.** U12252 **PRIX unit. 34,40 €**



Composition des jeux de jauges d'épaisseur :

Nb lames	Capacité mm	Composition mm
8	0,03 - 0,10	0,03 - 0,04 - 0,05 - 0,06 - 0,07 - 0,08 - 0,09 - 0,10
8	0,05 - 0,50	0,05 - 0,10 - 0,15 - 0,20 - 0,25 - 0,30 - 0,40 - 0,50
10	0,05 - 1,00	0,05 - 0,10 - 0,15 - 0,20 - 0,25 - 0,30 - 0,50 - 0,60 - 0,80 - 1,00
13	0,05 - 1,00	0,05 - 0,10 - 0,15 - 0,20 - 0,25 - 0,30 - 0,40 - 0,50 - 0,60 - 0,70 - 0,80 - 0,90 - 1,00
18	0,05 - 1,00	0,05 - 0,10 - 0,15 - 0,20 - 0,25 - 0,30 - 0,35 - 0,40 - 0,45 - 0,50 - 0,55 - 0,60 - 0,65 - 0,70 - 0,75 - 0,80 - 0,90 - 1,00
20	0,05 - 1,00	0,05 - 0,10 - 0,15 - 0,20 - 0,25 - 0,30 - 0,35 - 0,40 - 0,45 - 0,50 - 0,55 - 0,60 - 0,65 - 0,70 - 0,75 - 0,80 - 0,85 - 0,90 - 0,95 - 1,00
21	0,05 - 2,00	0,05 - 0,10 - 0,20 - 0,30 - 0,40 - 0,50 - 0,60 - 0,70 - 0,80 - 0,90 - 1,00 - 1,10 - 1,20 - 1,30 - 1,40 - 1,50 - 1,60 - 1,70 - 1,80 - 1,90 - 2,00
22	0,03 - 1,00	0,03 - 0,04 - 0,05 - 0,10 - 0,15 - 0,20 - 0,25 - 0,30 - 0,35 - 0,40 - 0,45 - 0,50 - 0,55 - 0,60 - 0,65 - 0,70 - 0,75 - 0,80 - 0,85 - 0,90 - 0,95 - 1,00
32	0,03 - 1,00	0,03 - 0,04 - 0,05 - 0,06 - 0,07 - 0,075 - 0,08 - 0,09 - 0,10 - 0,125 - 0,15 - 0,18 - 0,20 - 0,23 - 0,25 - 0,28 - 0,30 - 0,32 - 0,35 - 0,40 - 0,45 - 0,50 - 0,55 - 0,60 - 0,65 - 0,70 - 0,75 - 0,80 - 0,85 - 0,90 - 0,95 - 1,00

PRIX unitaires Hors Taxes

## 1. Ruban d'épaisseur en boîte

Dimensions : **5 mètres x 13 mm.**

**RÉF. :** 12026 + épaisseur désirée (à préciser) :

### Épaisseur

	RÉF.	PRIX unit.
0,01 mm	120260010	<b>70,40 €</b>
0,02 mm	120260020	<b>47,20 €</b>
0,03 ou 0,04 mm	12026...	<b>19,20 €</b>
0,05 à 0,10 mm progression 0,01 mm	12026...	<b>17,00 €</b>
0,15 à 0,50 mm progression 0,05 mm	12026...	<b>16,20 €</b>
0,55 à 1,00 mm progression 0,05 mm	12026...	<b>23,40 €</b>
Porte outil pour ruban d'épaisseur	12261	<b>7,40 €</b>



**extra**

## 2. Jauge de profil en acier

Dimensions 150 x 85 mm  
Dimensions 280 x 130 mm

RÉF. U14047 **PRIX unit.** **22,60 €**  
RÉF. U14048 **184,60 €**



## 3. Jauge pour bougie d'allumage

Pour mesurer l'écartement des électrodes.  
Avec plicier et 8 lames de 0,4 à 1 mm. RÉF. U14059

**PRIX unit.** **15,20 €**



## 4. 2 équerres à positionnement magnétique

Pour soudure, permet de positionner rapidement tout objet ferreux.

Angles : 30°, 45°, 60°, 75°, 90°. Côtés de 90 mm. Trou central

pour soulever de petites pièces. Force magnétique 120 N. **PRIX unit.** **53,20 €**  
Poids 240 g. Vendu par paire. RÉF. J12050

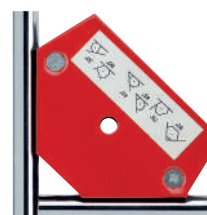

## 5. Jauge pour gicleur

Pour contrôler les gicleurs ou de petits alésages.

### Capacité

0,45 - 1,5 mm  
1,5 - 3 mm

RÉF. U14076 **PRIX unit.** **14,20 €**  
RÉF. U14077 **15,40 €**





**EXPERT**

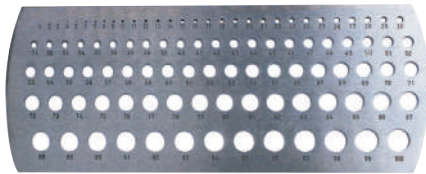

### 1. Jauge à trous plate

Lecture 0,1 mm.  
Capacité 0 - 15 mm  
Capacité 15 - 30 mm

**RÉF.** U12415 **PRIX unit.** 10,60 €  
**RÉF.** U12430 **PRIX unit.** 16,20 €

0,1 mm

### 2. Jauge à trous forme cylindrique

Lecture directe 0,1 mm. Lecture sur vernier 0,01 mm.  
Vernier 0,01 mm.  
Capacité 0 - 5 mm

**RÉF.** U14085 **PRIX unit.** 217,40 €

0,1 mm

### 3. Jauge millimétrique à trous

Pour fils d'acier et forets. Capacité 0,1 - 10 mm  
au pas de 1/10 mm, 100 trous.

**RÉF.** U14090 **PRIX unit.** 289,00 €

### 4. Jauge d'épaisseur digitale

Capacité de 0,2 à 20 mm, livré avec son talon amovible.  
Lecture au 0,01 mm. Conversion mm / inch. Zéro relatif et absolu.

**RÉF.** 716295 **PRIX unit.** 275,00 €

0,01 mm

### 5. Cale d'épaisseur

Cale d'épaisseur de 0,5 à 27 mm. Lecture au 1 mm.  
Dim. 278 x 20 x 27.

**RÉF.** U12220 **PRIX unit.** 79,00 €

E

PRIX unitaires Hors Taxes

## 1. Jauge de filetage

18 lames ISO 60°, 0,5 à 6 mm	RÉF. U14036	<b>PRIX unit.</b> <b>5,80 €</b>
24 lames ISO 60°, 0,25 à 6 mm	RÉF. U14037	<b>6,00 €</b>
28 lames Whitworth 55°, 4 à 62	RÉF. U14038	<b>6,60 €</b>
52 lames : 24 ISO 60° + 28 Whitworth 55°	RÉF. U14138	<b>9,80 €</b>
14 lames SAE, 10 à 40	RÉF. U14039	<b>6,60 €</b>
6 lames GAZ, 28 à 6	RÉF. U14040	<b>5,40 €</b>
16 lames UNF, 12 à 80	RÉF. U14074	<b>8,00 €</b>
12 lames UNC, 4 à 64	RÉF. U14075	<b>8,40 €</b>



## 2. Jauge à rayon

Lames convexes et concaves.		<b>PRIX unit.</b>
34 lames de 1 à 7 mm	RÉF. U14041	<b>14,00 €</b>
32 lames de 7,5 à 15 mm	RÉF. U14042	<b>14,20 €</b>
30 lames de 15,5 à 25 mm	RÉF. U14043	<b>14,40 €</b>



## 3. Calibre de filetage

Calibre à 55°	RÉF. U14044	<b>PRIX unit.</b> <b>3,20 €</b>
Calibre à 60°	RÉF. U14045	<b>3,20 €</b>



## 4. Jeu de calibres

Cales de 5 à 90° : 5°, 10°, 15°, 20°, 25°, 30°, 35°, 40°, 45°, 50°, 55°, 60°, 65°, 70°, 75°, 80°, 85°, 90°.		<b>PRIX unit.</b>
Jeu de 18 calibres	RÉF. U14060	<b>31,20 €</b>



## 5. Calibre à foret

Angle 118°.		<b>PRIX unit.</b>
Jusqu'à 50 mm.	RÉF. U14046	<b>3,60 €</b>



extra

## Précision de fabrication selon la norme DIN 874

### Précision DIN 874/0

Pour travaux de contrôle et de dressage précis, à partir de 2000 mm en forme I avec 2 mortaises à main.

Surfaces de mesure finement rectifiées et ajustées.

Faces latérales finement rectifiées.

### Précision DIN 874/I

Faces de mesure finement rectifiées, à partir de 2500 mm en forme I avec 2 mortaises à main.

Surfaces de mesure et faces latérales finement rectifiées.

### Précision DIN 874/II

Faces de mesure usinées avec précision.

### Tolérance de planéité

La tolérance de planéité des surfaces de mesure est obtenue suivant la formule du tableau n°2. Longueur en mm.

**Tableau n°1 : formule pour les tolérances de planéité des surfaces de mesure**

Degré de précision	Tolérance de planéité $t_e$ en $\mu\text{m}$
00	$1 + (L/150)$
0	$2 + (L/100)$
1	$4 + (L/60)$
2	$8 + (L/40)$

**Tableau n°2 : tolérances de planéité**

L $\pm 2$	Tolérance de planéité $t_e$ en $\mu\text{m}$			
	Degré de précision 00	0	1	2
jusqu'à 500	4	7	12	21
750	6	9	17	27
1000	8	12	21	33
1500	11	17	29	46
2000	14	22	37	58
2500	18	27	46	71
3000	21	32	54	83
4000	28	42	71	108
5000	34	52	87	133

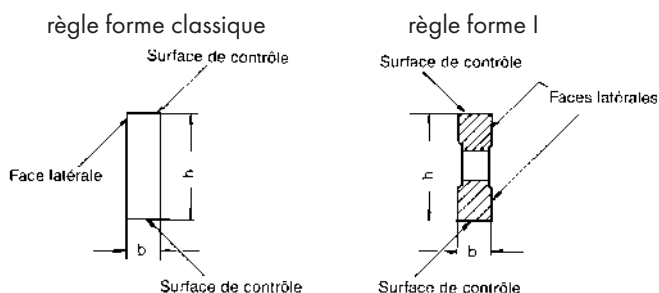

### Tolérance de parallélisme

Pour obtenir les tolérances de parallélisme, il suffit de doubler les valeurs de tolérances de planéité. Pour obtenir les tolérances de parallélisme des faces latérales, il faut multiplier par six les valeurs de tolérances de planéité indiquées sur le tableau n°2 :

## REGLE DE CONTROLE

**EXPERT**

### 1. Règle de contrôle de précision

DIN 0 et I livré avec certificat de conformité fabricant. \*port en sus.

Dimensions en mm :	DIN	RÉF.	PRIX unit.
Longueur 500 Section 30 x 6	874/II	RÉF. 68050	<b>63,40 €</b>
Longueur 1000 Section 40 x 8	874/II	RÉF. 68100*	<b>163,00 €</b>
Longueur 1500 Section 50 x 10	874/II	RÉF. 68150*	<b>285,00 €</b>
Longueur 2000 Section 60 x 12	874/II	RÉF. 68200*	<b>387,40 €</b>
Longueur 2500 Section 70 x 14	874/II	RÉF. 68250*	<b>816,00 €</b>
Longueur 3000 Section 80 x 15	874/II	RÉF. 68300*	<b>1319,20 €</b>
Longueur 500 Section 40 x 8	874/I	RÉF. 66050	<b>89,20 €</b>
Longueur 1000 Section 50 x 10	874/I	RÉF. 66100*	<b>205,00 €</b>
Longueur 1500 Section 60 x 12	874/I	RÉF. 66150*	<b>356,80 €</b>
Longueur 2000 Section 70 x 14	874/I	RÉF. 66200*	<b>904,00 €</b>
Longueur 500 Section 50 x 10	874/0	RÉF. 64050	<b>231,60 €</b>
Longueur 1000 Section 60 x 12	874/0	RÉF. 64110*	<b>545,40 €</b>
Longueur 1500 Section 70 x 14	874/0	RÉF. 64140*	<b>848,80 €</b>



### 1. Règle non divisée DIN 874/II

Dimensions en mm :			<b>PRIX unit.</b>
Longueur 500	Section 30 x 8	RÉF. R17010	<b>68,60 €</b>
Longueur 1000	Section 30 x 8	RÉF. R17011*	<b>134,40 €</b>
Longueur 2000	Section 40 x 12	RÉF. R17012*	<b>305,40 €</b>

\*emballage et port en sus.



### 2. Règle divisée DIN 866/II

Dimensions en mm :			<b>PRIX unit.</b>
Longueur 500	Section 30 x 8	RÉF. R17013	<b>78,00 €</b>
Longueur 1000	Section 30 x 8	RÉF. R17014*	<b>160,00 €</b>
Longueur 2000	Section 40 x 12	RÉF. R17015*	<b>393,60 €</b>

\*emballage et port en sus.



0,1  
mm

### 3. Règle de contrôle forme en I

Forme en I avec 2 mortaises à main. \*port en sus.  
Livré avec certificat de conformité fabricant.

Dimensions en mm :		DIN		<b>PRIX unit.</b>
Longueur 2500	Section 80 x 15	874/1	RÉF. 66250*	<b>2060,20 €</b>
Longueur 3000	Section 100 x 16	874/1	RÉF. 66300*	<b>2935,60 €</b>
Longueur 2000	Section 80 x 15	874/0	RÉF. 64180*	<b>1711,80 €</b>
Longueur 2500	Section 100 x 16	874/0	RÉF. 64260*	<b>2757,20 €</b>
Longueur 3000	Section 120 x 18	874/0	RÉF. 64300*	<b>4079,60 €</b>

**EXPERT**



### 4. Coffret bois de rangement pour règle

Pour règles repères 1&3 ci-dessus + 1 p.82 :			<b>PRIX unit.</b>
Longueur 500 mm		RÉF. 670500	<b>61,60 €</b>
Longueur 1000 mm		RÉF. 671000	<b>131,20 €</b>
Longueur 1500 mm		RÉF. 671500	<b>194,80 €</b>
Longueur 2000 mm		RÉF. 672000	<b>246,00 €</b>



### 5. Règle à filament DIN 874/0

		<b>PRIX unit.</b>
Longueur 75 mm	RÉF. 06002075	<b>17,40 €</b>
Longueur 100 mm	RÉF. 06002100	<b>19,00 €</b>
Longueur 150 mm	RÉF. 06002150	<b>23,00 €</b>
Longueur 200 mm	RÉF. 06002200	<b>34,40 €</b>
Longueur 300 mm	RÉF. 06002300	<b>63,60 €</b>
Longueur 400 mm	RÉF. 06002400	<b>96,40 €</b>
Longueur 500 mm	RÉF. 060025000	<b>174,20 €</b>



### 6. Règle sinus

		<b>PRIX unit.</b>
Centre - axe 100 mm	RÉF. 79100	<b>100,40 €</b>
Centre - axe 200 mm	RÉF. 79200	<b>133,20 €</b>





**EXPERT**



acier inox

**EXPERT**



acier inox

**EXPERT**



acier inox

### 1. Réglet acier chromé mat classe II

Double face, gradué en mm et 1/2 mm.  
Merci de respecter les conditionnements.

Dimensions en mm :				<b>PRIX unit.</b>
Longueur 100	Section 13 x 0,5	par 10	<b>RÉF. R17100</b>	<b>0,60 €</b>
Longueur 150	Section 13 x 0,5	par 10	<b>RÉF. R17001</b>	<b>1,00 €</b>
Longueur 200	Section 13 x 0,5	par 10	<b>RÉF. R17002</b>	<b>1,20 €</b>
Longueur 250	Section 13 x 0,5	par 10	<b>RÉF. R17003</b>	<b>1,40 €</b>
Longueur 300	Section 13 x 0,5	par 10	<b>RÉF. R17004</b>	<b>1,80 €</b>
Longueur 500	Section 18 x 0,5	par 10	<b>RÉF. R17005</b>	<b>4,20 €</b>

**Réglets publicitaires nous consulter**

### 2. Réglet acier semi-rigide chromé mat cl.II

Double face, gradué en mm et 1/2 mm.  
Merci de respecter les conditionnements.

Dimensions en mm :				<b>PRIX unit.</b>
Longueur 300	Section 30 x 1	par 10	<b>RÉF. R17007</b>	<b>2,40 €</b>
Longueur 500	Section 30 x 1	par 5	<b>RÉF. R17008</b>	<b>5,20 €</b>

### 3. Réglet inox chromé mat classe II

Gradué en mm et 1/2 mm sur 1 face.  
Merci de respecter les conditionnements.

Dimensions en mm :				<b>PRIX unit.</b>
Longueur 100	Section 13 x 0,5	par 10	<b>RÉF. R17111</b>	<b>2,50 €</b>
Longueur 150	Section 13 x 0,5	par 10	<b>RÉF. R17101</b>	<b>3,10 €</b>
Longueur 200	Section 13 x 0,5	par 10	<b>RÉF. R17102</b>	<b>3,50 €</b>
Longueur 250	Section 13 x 0,5	par 10	<b>RÉF. R17103</b>	<b>3,60 €</b>
Longueur 300	Section 13 x 0,5	par 10	<b>RÉF. R17104</b>	<b>5,00 €</b>
Longueur 500	Section 18 x 0,5	par 5	<b>RÉF. R17105</b>	<b>8,20 €</b>
Longueur 1000	Section 18 x 0,5	par 1	<b>RÉF. R17006</b>	<b>26,60 €</b>
Longueur 1500	Section 18 x 0,5	par 1	<b>RÉF. R17016</b>	<b>42,60 €</b>
Longueur 2000	Section 18 x 0,5	par 1	<b>RÉF. R17000</b>	<b>57,40 €</b>



**Réglets à graduation spéciale nous consulter**

### 4. Réglet semi-rigide inox chromé mat cl.II

Gradué en mm et 1/2 mm sur 1 face.  
Merci de respecter les conditionnements.

Dimensions en mm :				<b>PRIX unit.</b>
Longueur 300	Section 30 x 1	par 10	<b>RÉF. R17107</b>	<b>8,60 €</b>
Longueur 500	Section 30 x 1	par 5	<b>RÉF. R17108</b>	<b>14,70 €</b>
Longueur 1000	Section 30 x 1	par 1	<b>RÉF. R17009</b>	<b>34,80 €</b>
Longueur 1500	Section 30 x 1	par 1	<b>RÉF. R17018</b>	<b>64,20 €</b>
Longueur 2000	Section 30 x 1	par 1	<b>RÉF. R17019</b>	<b>79,00 €</b>
Longueur 3000	Section 30 x 1	par 1	<b>RÉF. R17020</b>	<b>207,00 €</b>
Longueur 4000	Section 30 x 1	par 1	<b>RÉF. R17021</b>	<b>278,80 €</b>
Longueur 5000	Section 30 x 1	par 1	<b>RÉF. R17022</b>	<b>406,00 €</b>



### 5. Réglet à talon inox chromé mat cl.II

Double face : 1 face graduée en mm et 1 face graduée en 1/2 mm.

Dimensions en mm :				<b>PRIX unit.</b>
Longueur 200	Section 13 x 0,5		<b>RÉF. R17402</b>	<b>16,20 €</b>
Longueur 300	Section 13 x 0,5		<b>RÉF. R17404</b>	<b>19,40 €</b>
Longueur 500	Section 18 x 0,5		<b>RÉF. R17405</b>	<b>37,00 €</b>



PRX unitaires Hors Taxes

### 1. Ruban à mesurer adhésif

Ruban à mesurer en acier, adhésif. Enduit polyamide. Section 13 x 0,5 mm. Pour machines industrielles, établis, etc. Lecture de gauche à droite. Autres dimensions et lecture droite à gauche N.C. **PRIX unit.**

Longueur 1000 mm	RÉF. R17410	<b>37,00 €</b>
Longueur 2000 mm	RÉF. R17420	<b>39,60 €</b>
Longueur 4000 mm	RÉF. R17440	<b>45,60 €</b>



### 2. Jauge de charpentier

Longueur 350 mm, section 30 x 1 mm. Graduation mm/cm sur les 2 faces. Acier inox.

<b>PRIX unit.</b>
RÉF. R17350 <b>7,60 €</b>



### 3. Circomètre

Ruban acier double graduation en mm pour diamètre et circonférence. Lecture 1/10ème. Largeur 15 mm.

Circonférence	Diamètre	RÉF.	<b>PRIX unit.</b>
60 - 950 mm	20 - 300 mm	RÉF. 600726	<b>84,00 €</b>
940 - 2200 mm	300 - 700 mm	RÉF. 490726	<b>123,60 €</b>
2190 - 3460 mm	700 - 1100 mm	RÉF. 912726	<b>163,00 €</b>
3450 - 4710 mm	1100 - 1500 mm	RÉF. 543726	<b>213,20 €</b>
4710 - 5980 mm	1500 - 1900 mm	RÉF. 174726	<b>259,40 €</b>
5960 - 7230 mm	1900 - 2300 mm	RÉF. 695726	<b>338,20 €</b>



**extra**



### 4. Circomètre en inox

Ruban acier **INOX** double graduation en mm pour diamètre et circonférence. Lecture 1/10ème. Largeur 16 mm.

Circonférence	Diamètre	RÉF.	<b>PRIX unit.</b>
60 - 950 mm	20 - 300 mm	RÉF. 600729	<b>194,80 €</b>
940 - 2200 mm	300 - 700 mm	RÉF. 490729	<b>254,20 €</b>
2190 - 3460 mm	700 - 1100 mm	RÉF. 912729	<b>317,80 €</b>
3450 - 4710 mm	1100 - 1500 mm	RÉF. 543729	<b>367,00 €</b>
4710 - 5980 mm	1500 - 1900 mm	RÉF. 174729	<b>428,40 €</b>
5960 - 7230 mm	1900 - 2300 mm	RÉF. 695729	<b>539,20 €</b>
7220 - 8500 mm	2300 - 2700 mm	RÉF. 227729	<b>727,80 €</b>
8480 - 9760 mm	2700 - 3100 mm	RÉF. 848729	<b>852,80 €</b>
9730 - 11010 mm	3100 - 3500 mm	RÉF. 379729	<b>1066,00 €</b>



**EXPERT**



**acier inox**

### 5. Equerre 120°

En acier fraisé rectifié. DIN 875/II.

Dimensions	RÉF.	<b>PRIX unit.</b>
125 x 125 mm	RÉF. T13051	<b>35,40 €</b>
150 x 150 mm	RÉF. T13052	<b>47,20 €</b>
200 x 150 mm	RÉF. T13053	<b>53,00 €</b>

### 6. Equerre 135°

En acier fraisé rectifié. DIN 875/II.

Dimensions	RÉF.	<b>PRIX unit.</b>
100 x 100 mm	RÉF. T13055	<b>27,40 €</b>
125 x 125 mm	RÉF. T13056	<b>32,80 €</b>
150 x 150 mm	RÉF. T13057	<b>43,00 €</b>
200 x 200 mm	RÉF. T13058	<b>52,20 €</b>



# Précision de fabrication selon la norme DIN 875

## Forme A : équerre simple

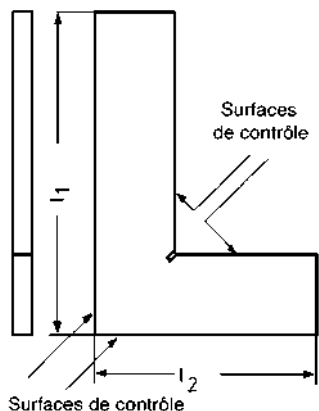

## Forme B : équerre à chapeau

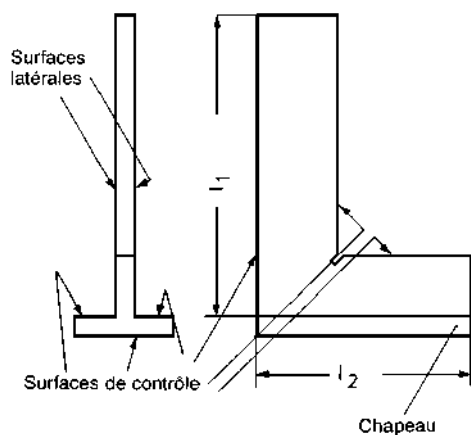

## Forme C : équerre biseautée

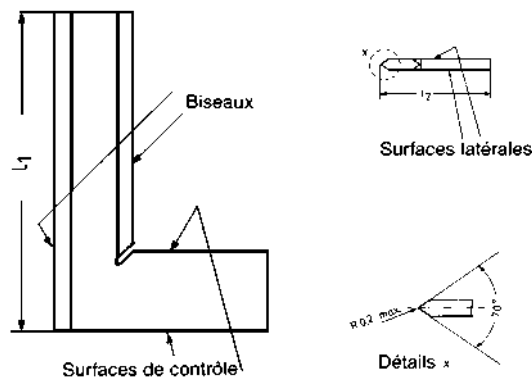

### Exécution

Les surfaces de contrôle sont finement rectifiées, pour les précisions 00 et 0 grattées ou rodées (suivant le fabricant).

Les taillants de contrôle des équerres biseautées sont grattés, et sont anti-reflets. Les équerres forme A et B sont livrées en exécution trempée (acier suivant fabricant durcissable) et non trempée (acier suivant fabricant). Forme C en exécution trempée.

Dureté des surfaces de mesure des équerres :

a) pour acier sans alliage : dureté Vickers minimum 700 HV5 (dureté Rockwell 59 HRC).

b) pour acier inoxydable : dureté Vickers minimum 575 HV5 (dureté Rockwell 53 HRC).

### Définition

L'équerre ne doit pas être obligatoirement représentée par l'image, le principal étant que les dimensions soient respectées.

### Tolérance de rectangularité d'angle pour équerre intérieure et extérieure

La tolérance de rectangularité d'angle :

a) du taillant de contrôle par rapport à la surface de contrôle de l'équerre forme C

b) pour obtenir les tolérances de rectangularité d'angle des équerres à 90° de forme A et B, il faut se reporter au tableau ci-dessous :

Tolérance en µm suivant le degré de précision

$l_1$	00	0	I	II
50	3	---	---	---
75	3	7	14	28
100	3	7	15	30
150	4	8	18	35
200	4	9	20	40
250	5	10	23	45
300	5	11	25	50
500	7	15	35	70
750	10	20	43	85
1000	12	25	60	120
1500	17	35	85	170

### Tolérance de parallélisme

Pour les tolérances de parallélisme des surfaces de mesure ou des taillants de contrôle des équerres forme C, il faut se reporter aux tolérances de rectangularité du tableau ci-dessus. Pour obtenir les tolérances de parallélisme des surfaces latérales, il faut multiplier par six les données du même tableau.

### Tolérance de planéité et d'égalité

Les tolérances de planéité des surfaces de mesure ou des taillants de contrôle sont obtenues par les formules du tableau suivant :

Tolérance en µm suivant le degré de précision

$l_1$ ou $l_2$	00	0	I	II
40	2	---	---	---
50	2	3	5	10
70	2	3	5	11
75	2	3	6	11
100	2	3	6	12
130	3	3	7	13
150	3	4	7	14
165	3	4	7	15
175	---	---	---	15
200	3	4	8	16
250	3	5	9	18
300	3	5	10	20
330	3	5	11	---
375	---	---	---	23
500	4	7	14	28
660	5	9	17	---
750	5	10	19	38
1000	6	12	24	48
1500	8	17	34	68

Pour les équerres de forme C, les valeurs suivantes sont valables pour une position penchée de  $\pm 15^\circ$  pour une hauteur symétrique.

Pour obtenir les tolérances de planéité des surfaces latérales, il faut multiplier par six les valeurs de ce tableau.

### Déclivité des extrémités

Une déclivité de 0,5 mm du bord de l'arête de la surface de mesure est autorisée.

F

## 1. Equerre simple de mécanicien

En acier fraisé rectifié.

Dimensions	RÉF.	PRIX unit.
75 x 50 mm	54065	8,20 €
100 x 70 mm	54070	8,60 €
150 x 100 mm	54100	10,20 €
200 x 130 mm	54150	12,40 €
250 x 165 mm	54200	13,80 €
300 x 180 mm	54250	21,20 €
400 x 200 mm	54400	26,80 €
500 x 280 mm	54500	31,00 €



## 2. Equerre simple de précision

En acier fraisé rectifié. Emballage individuel jusqu'à 400 mm.

\*port et emballage en sus.

Dimensions	RÉF.	PRIX unit.
1/25ème 75 x 50 mm	T13001	9,60 €
1/25ème 100 x 70 mm	T13002	10,80 €
1/25ème 150 x 100 mm	T13004	15,20 €
1/25ème 200 x 130 mm	T13005	17,40 €
1/25ème 250 x 165 mm	T13006	24,20 €
1/25ème 300 x 180 mm	T13007	30,60 €
1/25ème 400 x 200 mm	T13008	54,20 €
1/25ème 500 x 280 mm	T13009	70,40 €
1/25ème 1000 x 500 mm	T13012*	292,20 €
1/50ème 75 x 50 mm	T13024	16,80 €
1/50ème 100 x 70 mm	T13025	19,40 €
1/50ème 150 x 100 mm	T13027	22,60 €
1/50ème 200 x 130 mm	T13028	35,60 €
1/50ème 250 x 165 mm	T13029	45,20 €
1/50ème 300 x 180 mm	T13030	52,40 €
1/50ème 400 x 200 mm	T13031	102,20 €



## 3. Equerre à chapeau de mécanicien

En acier fraisé rectifié. Chapeau vissé.

Dimensions	RÉF.	PRIX unit.
75 x 50 mm	64065	11,20 €
100 x 70 mm	64070	12,00 €
150 x 100 mm	64100	13,20 €
200 x 130 mm	64150	16,80 €
250 x 165 mm	64200	19,80 €
300 x 180 mm	64250	24,60 €
400 x 200 mm	64400	37,60 €
500 x 280 mm	64500	46,20 €



## 4. Equerre à chapeau de précision

En acier fraisé rectifié. Chapeau vissé. Emballage individuel

jusqu'à 400 mm. \*port et emballage en sus.

Dimensions	RÉF.	PRIX unit.
1/25ème 75 x 50 mm	T13013	16,00 €
1/25ème 100 x 70 mm	T13014	20,00 €
1/25ème 150 x 100 mm	T13016	24,40 €
1/25ème 200 x 130 mm	T13017	27,80 €
1/25ème 250 x 165 mm	T13018	37,20 €
1/25ème 300 x 180 mm	T13019	46,80 €
1/25ème 400 x 200 mm	T13020	69,80 €
1/25ème 500 x 280 mm	T13021	109,00 €
1/25ème 1000 x 500 mm	T13023*	449,00 €
1/50ème 75 x 50 mm	T13032	26,20 €
1/50ème 100 x 70 mm	T13033	28,80 €
1/50ème 150 x 100 mm	T13035	43,00 €
1/50ème 200 x 130 mm	T13036	49,60 €
1/50ème 250 x 165 mm	T13037	63,40 €
1/50ème 300 x 180 mm	T13038	83,00 €
1/50ème 400 x 200 mm	T13039	135,40 €



## 5. Equerre biseautée

En acier fraisé rectifié. DIN 875/1. Livré en coffret.

Dimensions	RÉF.	PRIX unit.
50 x 40 mm	4010M	22,20 €
75 x 50 mm	4020B	24,20 €
100 x 70 mm	4030B	25,40 €
150 x 100 mm	4040B	37,80 €
200 x 130 mm	4050B	54,40 €



F



extra

### 1. Equerre double onglet

Angles : 30°, 45°, 90° & 120°.  
 DIN 875/II. En emballage carton.  
 Dimension 95 x 50 mm  
 Dimension 110 x 60 mm  
 Dimension 130 x 75 mm  
 Dimension 170 x 100 mm  
 Dimension 225 x 125 mm

	<b>PRIX unit.</b>
RÉF. T13040	<b>44,20 €</b>
RÉF. T13041	<b>47,00 €</b>
RÉF. T13042	<b>57,40 €</b>
RÉF. T13043	<b>79,20 €</b>
RÉF. T13044	<b>98,40 €</b>



### 2. Equerre 45°

**Equerre 45° simple,**  
 dimensions 150 x 100 mm  
**Equerre 45° à chapeau,**  
 dimensions 150 x 100 mm

	<b>PRIX unit.</b>
RÉF. T13060	<b>32,40 €</b>
RÉF. T13061	<b>42,20 €</b>



### 3. Fausse équerre

Finition chromée. Avec papillon.  
 Dimension 100 mm  
 Dimension 150 mm  
 Dimension 200 mm  
 Dimension 250 mm  
 Dimension 300 mm  
 Dimension 500 mm

	<b>PRIX unit.</b>
RÉF. T13146	<b>15,20 €</b>
RÉF. T13046	<b>18,40 €</b>
RÉF. T13047	<b>22,60 €</b>
RÉF. T13048	<b>30,60 €</b>
RÉF. T13049	<b>36,20 €</b>
RÉF. T13063	<b>45,20 €</b>



### 4. Fausse équerre digitale

Capacité 0-360°, résolution 0,1°. "0" initialisé. Conversion mm/pouces.  
 Règles graduées en mm et pouces.  
 Dimension 200 mm  
 Dimension 300 mm  
 Dimension 500 mm

	<b>PRIX unit.</b>
RÉF. T13200	<b>52,20 €</b>
RÉF. T13300	<b>65,00 €</b>
RÉF. T13500	<b>84,40 €</b>

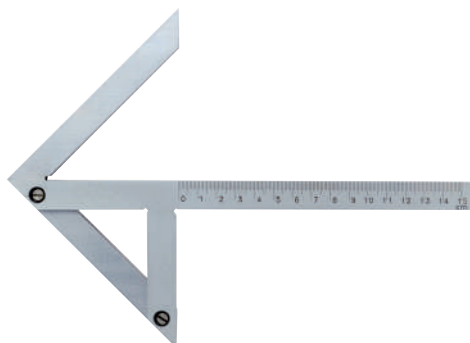

### 5. Equerre à centrer

Dimensions 100 x 70 mm  
 Dimensions 150 x 130 mm  
 Dimensions 200 x 150 mm  
 Dimensions 250 x 160 mm  
 Dimensions 300 x 180 mm

	<b>PRIX unit.</b>
RÉF. 100622	<b>40,80 €</b>
RÉF. 150622	<b>48,00 €</b>
RÉF. 200622	<b>68,80 €</b>
RÉF. 250622	<b>91,20 €</b>
RÉF. 300622	<b>106,60 €</b>

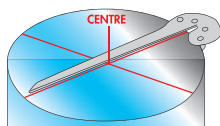

### 6. Equerre à centrer

Dimension 170 mm

	<b>PRIX unit.</b>
RÉF. T13062	<b>33,50 €</b>

F

PRIX unitaires Hors Taxes

### 1. Bac à ultrasons

Applications : pièces mécaniques, industrie, optique, laboratoire, horlogerie, électronique... Fréquence 42 Khz. Minuterie. Corps et panier en PVC spécial. Alimentation 220 V.

Capacité	Puissance	Dim. cuve	RÉF.	PRIX unit.
0,55 L	35 W	150x95x50 mm	RÉF. 49821	<b>151,80 €</b>
1,1 L	60 W	170x140x60 mm	RÉF. 49822	<b>201,00 €</b>



**EXPERT**

### 2. Bac à ultrasons avec chauffage

Applications : pièces mécaniques, industrie, optique, laboratoire, horlogerie, électronique... Fréquence 40 Khz. Minuterie. Cuve inox. Alimentation 220 V. Chauffage 0-80°C. Panier en option voir repère 3.

Capacité	Puissance	Dim. cuve	RÉF.	PRIX unit.
2 L	50 W	150x140x100mm	RÉF. 220889	<b>313,60 €</b>
3 L	100 W	240x140x100mm	RÉF. 720889	<b>664,20 €</b>
5 L	300 W	300x155x150mm	RÉF. 240889	<b>924,60 €</b>
9 L	300 W	300x240x150mm	RÉF. 590889	<b>1328,40 €</b>
13 L	400 W	355x325x150mm	RÉF. 130889	<b>1607,20 €</b>
20 L	500 W	500x300x150mm	RÉF. 200889	<b>1883,00 €</b>
27 L	500 W	530x330x185mm	RÉF. 270889	<b>2037,80 €</b>



### 3. Panier pour bac à ultrasons

Pour bacs à ultrasons repère 2.

Dimensions	Pour bac	RÉF.	PRIX unit.
145 x 130 x 85 mm	2 L	RÉF. 220890	<b>89,20 €</b>
210 x 125 x 60 mm	3 L	RÉF. 720890	<b>103,60 €</b>
270 x 140 x 110 mm	5 L	RÉF. 240890	<b>114,80 €</b>
270 x 225 x 110 mm	9 L	RÉF. 590890	<b>133,20 €</b>
320 x 300 x 110 mm	13 L	RÉF. 130890	<b>148,60 €</b>
465 x 275 x 110 mm	20 L	RÉF. 200890	<b>164,00 €</b>
460 x 270 x 130 mm	27 L	RÉF. 270890	<b>172,20 €</b>



### 4. Bac à ultrasons avec chauffage

Fréquence 40 Khz. Minuterie. Cuve inox. Alimentation 220 V. Chauffage de 30 à 80°C, vidange. Panier inox en option voir repère 5.

Capacité	Puissance	Dim. cuve	RÉF.	PRIX unit.
18 L	1120 W	327x300x200mm	RÉF. 081888	<b>5910,20 €</b>
28 L	1120 W	505x300x200mm	RÉF. 082888	<b>7339,00 €</b>
45 L	1950 W	500x300x300mm	RÉF. 054888	<b>9173,80 €</b>



### 5. Panier pour bac à ultrasons

Pour bacs à ultrasons repère 4.

Dimensions	Pour bac	RÉF.	PRIX unit.
280 x 250 x 115 mm	18 L	RÉF. 081890	<b>317,00 €</b>
455 x 250 x 115 mm	28 L	RÉF. 082890	<b>363,00 €</b>
455 x 270 x 194 mm	45 L	RÉF. 054890	<b>551,00 €</b>



### 6. Produit pour nettoyeur ultrasons

Application	RÉF.	PRIX unit.
A diluer avec 2 à 5% du volume d'eau.		
Pour pièces en métal... 2,5 L.	RÉF. 800132	<b>111,80 €</b>
Pour pièces non métalliques, alu... 2,5 L.	RÉF. 800162	<b>111,80 €</b>



F

PRIX unitaires Hors Taxes

extra



0,02 mm



0,05 mm

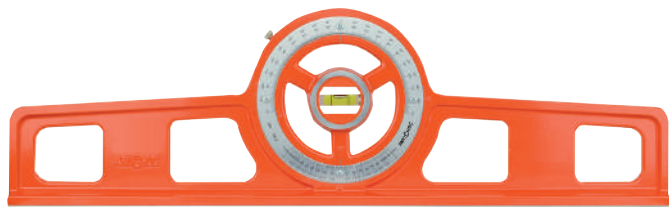

### 1. Niveau de précision 0,02 mm/m

Semelle prismatique en vé.

Longueur	Sensibilité	RÉF.	PRIX unit.
150 mm	0,02 x 1000 mm	N240	147,60 €
200 mm	0,02 x 1000 mm	N250	169,20 €
250 mm	0,02 x 1000 mm	N260	183,40 €
300 mm	0,02 x 1000 mm	N270	198,80 €



### 2. Niveau de haute précision 0,05 mm/m

Semelle prismatique en vé à partir de 200 mm.

Longueur	Sensibilité	RÉF.	PRIX unit.
100 mm	0,05 x 1000 mm	N239	147,60 €
200 mm	0,05 x 1000 mm	N259	165,00 €
300 mm	0,05 x 1000 mm	N279	194,80 €



### 3. Niveau cadre de précision 0,02 mm/m

2 semelles planes, 2 semelles prismatiques.

Dimensions	Sensibilité	RÉF.	PRIX unit.
100 x 100 mm	0,02 x 1000 mm	205	151,80 €
150 x 150 mm	0,02 x 1000 mm	210	169,20 €
200 x 200 mm	0,02 x 1000 mm	220	187,60 €
250 x 250 mm	0,02 x 1000 mm	230	242,00 €



### 4. Niveau d'inclinaison

Pour mesure de pentes et d'angles. Lecture de l'inclinaison en pourcents et en degrés.

Semelle prismatique. Longueur 500 mm. RÉF. 242 **PRIX unit. 471,60 €**



### 5. Inclinomètre digital 2 axes précision 0,001°

Mesure les angles en axe unique (mono axe) de 0 à 360°, à deux axes de +/- 40°. Résolution 0,001°, précision +/- 0,005°.

Mesure de Gyro, précision 0.5° Gyro. Boîtier en aluminium avec semelle prismatique. Batterie rechargeable Li-Ion 3.7V.

Dim. 94 x 65 x 28 mm

Poids 185g.

RÉF. 983014 **PRIX unit. 759,00 €**



## 1. Inclinomètre digital de poche

Mesure les angles de 0° à 360° (4 x 90°). Précision 0,1°. L'affichage s'inverse automatiquement à plus de 90°. Gel de l'affichage. Pourcentage de pente de 0 à 100%. Semelle magnétique. Degré relatif ou absolu. Bouton de calibration. **RIX unit.**  
Boîtier métal. Dim. 50 x 50 x 25 mm. **RÉF.** 883013 **80,00 €**



degrés et %

## 2. Inclinomètre digital

Mesure les angles de 0° à 360° (4 x 90°). Précision 0,1°. L'affichage s'inverse automatiquement à plus de 90°. Pourcentage de pente de 0 à 100%. Mise en mémoire et gel de l'affichage avec alarme sonore. Bouton de calibration d'usine. Boîtier métal. **RIX unit.**  
Dim. 150 x 50 x 30 mm.  
Inclinomètre **RÉF.** 283013 **143,60 €**  
Inclinomètre avec semelle magnétique **RÉF.** 283014 **171,20 €**



degrés et %

## 3. Niveau digital

Mesure : 360° (4 x 90°), inversion automatique de l'affichage à 90°. Résolution 0,1°. Gel de l'affichage, "0" flottant. Degré relatif ou absolu. Multifonctions : niveau digital, rapporteur d'angle, inclinomètre. Dim. 150 x 60 x 32 mm. **RIX unit.**  
Niveau digital **RÉF.** 183013 **165,00 €**  
Niveau digital avec semelle magnétique **RÉF.** 183014 **182,40 €**



extra

## 4. Niveau digital "expert"

Mesure les angles de 0° à 360° (4 x 90°). Mise en mémoire et gel de l'affichage. Degré relatif ou absolu. Bouton de calibration. Boîtier métal. Semelle prismatique. Dim. 150 x 50 x 30 mm. **RIX unit.**  
Niveau résolution 0,1° **RÉF.** 383013 **904,00 €**  
Niveau résolution 0,01° + sortie RS232 **RÉF.** 483013 **1260,80 €**



**EXPERT**



## 5. Inclinomètre digital 2 axes précision 0,02°

Mesure les angles en axe unique de 0 à 360°, à deux axes à +/- 40°. Résolution 0,02°, précision +/- 0,1°, gel de l'affichage, semelle en V, angles magnétiques. Batterie rechargeable 3,7 V Li-Ion. Dim. 70 x 70 x 28 mm. Poids 120g. **RIX unit.**  
**RÉF.** 983013 **240,00 €**



## Précision de fabrication selon la norme DIN 876



### Marbres en granit

Le marbre en granit est plus dur que l'acier trempé et est ainsi très résistant à l'usure. Il possède une très faible conductivité de chaleur, un coefficient d'extension et une sensibilité à la chaleur très réduite. Grâce à son vieil âge, il est libéré de toutes tensions intérieures. Le granit est antimagnétique, ne rouille pas et résiste aux acides. Il n'est pas conducteur de courant. Son usinage microfin (rodage) assure une grande surface d'appui avec une grande propriété de glissement. Il n'est choisi que de très bons blocs de granit brut, avec des structures très fines, sans fissures et sans défauts. Sa forme massive assure une grande résistance à la torsion et à la flexion. Granit standard : bleu noir, grains fins et réguliers.

### Procédé de fabrication :

Nos marbres en granit sont usinés en salle climatisée. L'usinage, la finition et le contrôle sont effectués en plusieurs points. Suite à des opérations de rodage répétées il est obtenu une surface de mesure à la qualité désirée. Température ambiante 20°.

### Informations techniques sur le granit Impala :

Poids spécial	2,94 kp/dm <sup>3</sup>
Extension dans la longueur	0,69 mm/m/100° C
Module d'élasticité	1,1 - 1,3 x 10 <sup>6</sup> kp/cm <sup>2</sup>
Pression	2400 - 3000 kp/cm <sup>2</sup>
Capacité d'eau Vol %	0,08
Force de tension	180 - 300 kp/cm <sup>2</sup>

## MARBRE GRANIT

F



### 1. Marbre granit noir classe 1

\*emballage et port en sus.

			<b>PRIX unit.</b>
300 x 200 x 50 mm	classe 1	<b>RÉF. 410301</b>	<b>121,00 €</b>
400 x 300 x 70 mm	classe 1	<b>RÉF. 410302*</b>	<b>158,80 €</b>
630 x 400 x 100 mm	classe 1	<b>RÉF. 410303*</b>	<b>297,20 €</b>
1000 x 630 x 150 mm	classe 1	<b>RÉF. 410307*</b>	<b>953,20 €</b>
1200 x 800 x 150 mm	classe 1	<b>RÉF. 410308*</b>	<b>1660,60 €</b>
1600 x 1000 x 200 mm	classe 1	<b>RÉF. 410309*</b>	<b>2993,00 €</b>

**EXPERT**



### 2. Marbre granit noir classe 0

\*emballage et port en sus.

			<b>PRIX unit.</b>
300 x 200 x 50 mm	classe 0	<b>RÉF. 410300</b>	<b>151,80 €</b>
400 x 300 x 70 mm	classe 0	<b>RÉF. 410400*</b>	<b>183,40 €</b>
630 x 400 x 100 mm	classe 0	<b>RÉF. 410600*</b>	<b>317,80 €</b>
1000 x 630 x 150 mm	classe 0	<b>RÉF. 410100*</b>	<b>1158,20 €</b>
1200 x 800 x 150 mm	classe 0	<b>RÉF. 410120*</b>	<b>2048,00 €</b>
1600 x 1000 x 200 mm	classe 0	<b>RÉF. 410160*</b>	<b>3731,00 €</b>

## 1. Marbre granit cl.0 + support section carrée

Marbre granit classe 0 avec certificat relevé dimensionnel + support section carrée renforcée avec pieds réglables. \*emballage et port en sus.

	RÉF.	SU60400*	SU16000*	SU16120*	SU16160*	PRIX unit.
Support + marbre 630 x 400 mm cl.0						<b>1238,20 €</b>
Support + marbre 1000 x 630 mm cl.0						<b>2007,00 €</b>
Support + marbre 1200 x 800 mm cl.0						<b>2859,80 €</b>
Support + marbre 1600 x 1000 mm cl.0						<b>4485,40 €</b>



fabriqué en France

## 2. Support section carrée pour marbre granit

Très robuste. Avec pieds réglables. Livré sans marbre. \*emballage et port en sus.

	RÉF.	412400*	412100*	412120*	412160*	PRIX unit.
Pour marbre 630 x 400 mm						<b>941,00 €</b>
Pour marbre 1000 x 630 mm						<b>1041,40 €</b>
Pour marbre 1200 x 800 mm						<b>1219,80 €</b>
Pour marbre 1600 x 1000 mm						<b>1535,40 €</b>



EXPERT

## 3. Marbre granit cl.0 + support + armoire

Marbre 1000 x 630 mm classe 0 avec certificat relevé dimensionnel + armoire 1 étagère, 2 portes avec serrure et clés, caisson 500 x 580 x 500 mm + support section carrée. \*emballage & port en sus.

	RÉF.	AM16000*	AM18000*	PRIX unit.
Armoire + marbre 1000 x 630 mm				<b>3392,80 €</b>
Armoire + marbre 1200 x 800 mm				<b>4325,60 €</b>



## 4. Support + armoire pour marbre granit

Armoire très belle finition : 1 étagère, 2 portes avec serrure et clés. Caisson 500 x 580 x 500 mm + support section carrée. Livré sans marbre. \*emballage & port en sus.

	RÉF.	AM10601*	AM12801*	PRIX unit.
Support + armoire pour 1000 x 630 mm				<b>2070,60 €</b>
Support + armoire pour 1200 x 800 mm				<b>2214,00 €</b>

## 5. Pieds anti-vibrations

Pour tous supports et armoires ci-dessus. Meilleure assise sur sols mouillés ou en pente. Pieds réglables avec tige inclinable  $\pm 7^\circ$ . Semelle nitrile. M16, longueur 120 mm.

	RÉF.	93504	93506	PRIX unit.
4 pieds anti-vibrations				<b>483,80 €</b>
6 pieds anti-vibrations pour 1600x1000				<b>723,60 €</b>





### 1. Marbre granit classe 0 + support en kit

Marbre granit classe 0 avec certificat relevé dimensionnel + support économique à cornières en kit avec système de réglage.  
\*emballage et port en sus.

Support + marbre 630 x 400 mm cl.0 **RÉF. SU414400\*** **662,20 €**  
Support + marbre 1000 x 630 mm cl.0 **RÉF. SU414100\*** **1465,80 €**

**PRIX unit.**

### 2. Support en kit pour marbre granit

Support économique à cornières en kit avec système de réglage.  
Livré sans marbre. \*emballage et port en sus.

Pour marbre 630 x 400 mm **RÉF. 414400\*** **317,80 €**  
Pour marbre 1000 x 630 mm **RÉF. 414100\*** **403,80 €**

**PRIX unit.**



support spécial marbre

### 3. Support haute qualité à ventouse

Bras vertical Ø16 x 230 mm. Bras horizontal Ø12 x 200 mm.  
Réglage fin.

Base à ventouse, filetage M8. **RÉF. 16955** **129,20 €**

**PRIX unit.**



### 4. Equerre granit

Dimensions 400 x 250 x 50 mm.  
Classe 0.

\*emballage et port en sus. **RÉF. 09137\*** **428,40 €**

**PRIX unit.**



### 5. Nettoyant pour marbre

Spécial pour tout marbre granit.  
Contenance 1 litre.

**RÉF. 09901** **33,60 €**

**PRIX unit.**

## 1. Marbre fonte

Structure alvéolaire. Tablier raboté et gratté. Fonte haute qualité.  
\*emballage et port en sus.

			<b>PRIX unit.</b>
300 x 200 mm	1/25ème	<b>RÉF. 9849</b>	<b>177,40 €</b>
400 x 300 mm	1/25ème	<b>RÉF. 9850</b>	<b>305,40 €</b>
500 x 300 mm	1/25ème	<b>RÉF. 9854</b>	<b>338,20 €</b>
500 x 400 mm	1/25ème	<b>RÉF. 9851</b>	<b>416,20 €</b>
600 x 400 mm	1/25ème	<b>RÉF. 9855*</b>	<b>438,80 €</b>
800 x 500 mm	1/25ème	<b>RÉF. 9852*</b>	<b>789,20 €</b>
1000 x 1000 mm	1/25ème	<b>RÉF. 9853*</b>	<b>2142,20 €</b>
1200 x 800 mm	1/25ème	<b>RÉF. 9856*</b>	<b>2244,80 €</b>
300 x 200 mm	1/50ème	<b>RÉF. 8849</b>	<b>215,20 €</b>
400 x 300 mm	1/50ème	<b>RÉF. 8850</b>	<b>373,20 €</b>
500 x 300 mm	1/50ème	<b>RÉF. 8854</b>	<b>524,80 €</b>
500 x 400 mm	1/50ème	<b>RÉF. 8851</b>	<b>592,40 €</b>
600 x 400 mm	1/50ème	<b>RÉF. 8855*</b>	<b>645,80 €</b>
800 x 500 mm	1/50ème	<b>RÉF. 8852*</b>	<b>982,00 €</b>
1000 x 1000 mm	1/50ème	<b>RÉF. 8853*</b>	<b>2552,20 €</b>
1200 x 800 mm	1/50ème	<b>RÉF. 8856*</b>	<b>2808,60 €</b>



## 2. Support pour marbre fonte

4 vis de réglage de 50 mm pour mise à niveau du marbre.  
Très robuste. Avec pieds réglables.  
\*emballage et port en sus.

		<b>PRIX unit.</b>
Support pour marbre 800 x 500 mm	<b>RÉF. 413080*</b>	<b>971,80 €</b>
Support pour marbre 1000 x 1000 mm	<b>RÉF. 413120*</b>	<b>1342,80 €</b>
Support pour marbre 1200 x 800 mm	<b>RÉF. 413100*</b>	<b>1342,80 €</b>

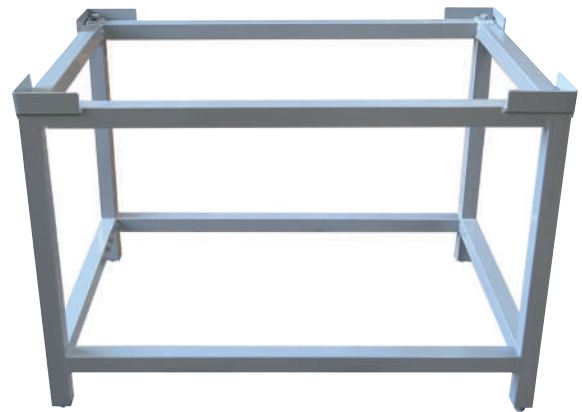

## 3. Marbre fonte 1/50 + support

Marbre fonte haute qualité et son support avec 4 vis de réglage de 50 mm pour mise à niveau du marbre et pieds réglables.  
\*emballage et port en sus.

		<b>PRIX unit.</b>
Support + marbre 800 x 500 mm	<b>RÉF. SU13080*</b>	<b>1834,80 €</b>
Support + marbre 1000 x 1000 mm	<b>RÉF. SU13100*</b>	<b>3772,00 €</b>
Support + marbre 1200 x 800 mm	<b>RÉF. SU13120*</b>	<b>3936,00 €</b>



## 4. Table à démagnétiser

Démagnétisation rapide et facile d'outils tel que forets, matrices, ...  
Alimentation 220 V.

Dimensions : 180 x 115 x 80 mm. **RÉF. 2288EK** **PRIX unit.** **250,20 €**



F

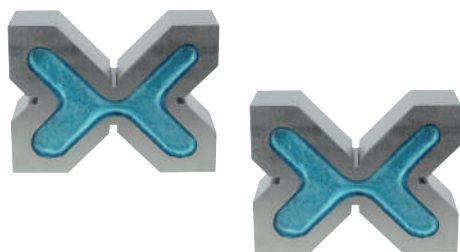

## 1. Paire de vés

Tolérance : 50 microns. Rectifié, haute précision.

L x H x l mm	Entailles mm	RÉF.	PRIX unit.
95 x 35 x 70	20 x 30 x 40 x 50	RÉF. 84200	<b>67,20 €</b>
100 x 30 x 100	20 x 30 x 40 x 50	RÉF. 84201	<b>101,40 €</b>
120 x 35 x 120	30 x 40 x 50 x 60	RÉF. 84202	<b>133,20 €</b>
150 x 75 x 150	40 x 50 x 60 x 70	RÉF. 84203	<b>265,40 €</b>
200 x 100 x 200	60 x 70 x 80 x 100	RÉF. 84204	<b>526,80 €</b>



## 2. Paire de vés nervurés 4 entailles

Classe I. Rectifiés sur toutes les faces, haute précision.

L x H x l mm	Entailles mm	RÉF.	PRIX unit.
120 x 60 x 120	30 x 40 x 50 x 60	RÉF. 84500	<b>183,40 €</b>
150 x 75 x 150	40 x 50 x 60 x 70	RÉF. 84501	<b>280,80 €</b>
200 x 100 x 200	60 x 70 x 80 x 100	RÉF. 84502	<b>535,00 €</b>



## 3. Paire de vés nervurés 1 entaille

L x H x l mm	Entailles mm	RÉF.	PRIX unit.
35 x 75 x 50	30	RÉF. 84300	<b>44,80 €</b>
55 x 125 x 80	40	RÉF. 84301	<b>64,60 €</b>

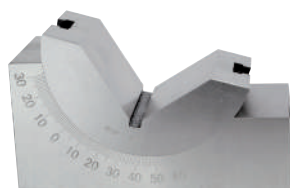

## 4. Vé à angle interchangeable

Rapide et facile à utiliser pour vos travaux de perçage, fraisage, rectification et tous vos montages et contrôles. Perpendicularité : 0,005 mm. Précision d'angle :  $\pm 10'$ . Dureté 50 - 55 HRC.

L x H x l mm	Entailles mm	RÉF.	PRIX unit.
75 x 34 x 25	14	RÉF. 150503	<b>93,20 €</b>
102 x 46 x 30	28	RÉF. 150502	<b>104,00 €</b>
102 x 46 x 46	30	RÉF. 150501	<b>113,80 €</b>



## 5. Paire de vés grande longueur

DIN 876/1. Entaille 90°. Acier trempé rectifié.

L x H x l	Capacité	RÉF.	PRIX unit.
75 x 30 x 35 mm	5 - 40 mm	RÉF. 932075	<b>157,80 €</b>
100 x 30 x 47 mm	5 - 55 mm	RÉF. 932100	<b>243,00 €</b>
150 x 45 x 55 mm	5 - 60 mm	RÉF. 932150	<b>319,80 €</b>
200 x 55 x 65 mm	5 - 75 mm	RÉF. 932200	<b>491,00 €</b>

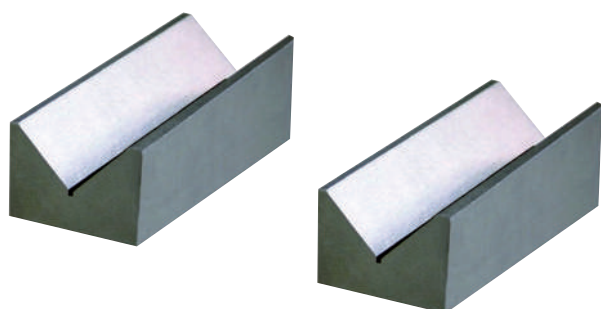

## 1. Vé magnétique

Longueur 70 mm, hauteur 73 mm, largeur 54 mm.  
Acier rectifié.

RÉF. 999100

**PRIX unit.**  
**116,80 €**



**extra**

## 2. Vé magnétique

Longueur 100 mm, hauteur 95 mm, largeur 70 mm. Acier rectifié.

Vé à l'unité  
2 vés usinés par paire

RÉF. 9170100

**PRIX unit.**  
**91,20 €**

RÉF. 9170200

**177,40 €**



## 3. Paire de vés à étrier

Entaille 90°. Acier trempé réctifié.

L x H x l	Capacité serrage
50 x 50 x 40 mm	5 - 30 mm
75 x 55 x 55 mm	5 - 50 mm
100 x 75 x 75 mm	7 - 70 mm

RÉF. 9/30060

**PRIX unit.**  
**70,80 €**

RÉF. 9/30075

**102,20 €**

RÉF. 9/30100

**239,80 €**



## 4. Paire de Vés magnétisables

Entaille 90°. Acier et aluminium réctifié.

L x H x l  
50 x 60 x 48 mm

RÉF. 960050

**PRIX unit.**  
**100,40 €**



## 5. Paire de plaque magnétisables

Acier et aluminium réctifié.

L x H x l  
100 x 50 x 25 mm

RÉF. 936100

**PRIX unit.**  
**112,80 €**



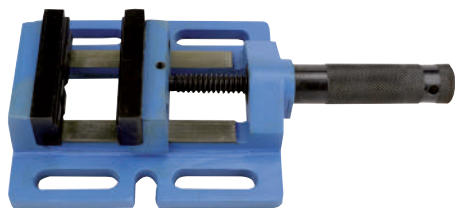

### 1. Etou de perçage

Etou en fonte spéciale pour perceuses avec mâchoires prismatiques en acier trempé et rectifié.

Ouverture	Largeur	Poids	RÉF.	PRIX unit.
85 mm	75 mm	3,5 kg	RÉF. 5107E	<b>93,20 €</b>
100 mm	100 mm	4,3 kg	RÉF. 6107E	<b>112,80 €</b>
120 mm	110 mm	6,4 kg	RÉF. 7107E	<b>135,40 €</b>
150 mm	150 mm	14,5 kg	RÉF. 8107E	<b>211,20 €</b>

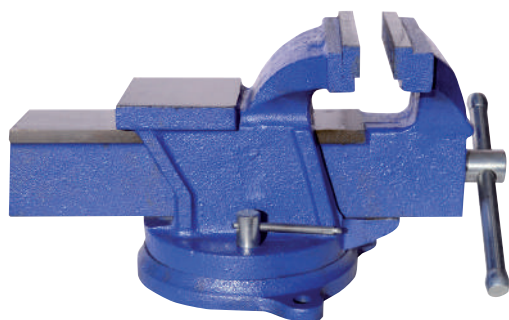

### 2. Etou d'établi sur base tournante

Etou parallèle en fonte aciée avec système de rattrapage de jeu sur les glissières. Avec base tournante. \*port en sus.

Ouverture	Largeur	Poids	RÉF.	PRIX unit.
100 mm	100 mm	7,5 kg	RÉF. 1027E	<b>106,60 €</b>
125 mm	125 mm	9,5 kg	RÉF. 1037E	<b>135,40 €</b>
150 mm	150 mm	16 kg	RÉF. 1047E	<b>186,60 €</b>
200 mm	200 mm	25 kg	RÉF. 1057E*	<b>263,40 €</b>

**EXPERT**

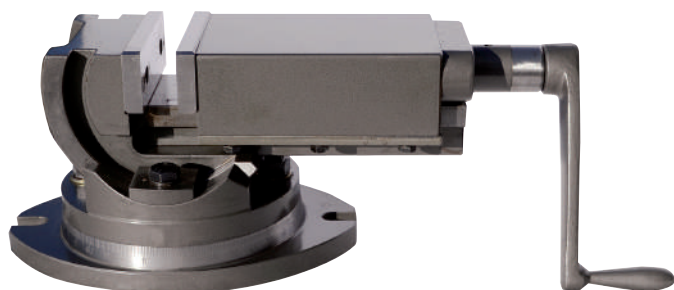

### 3. Etou machine orientable 2 axes + base

En fonte haute qualité. Double orientation : possibilité d'incliner la pièce dans le plan vertical 0-90° avec blocage et dans le plan horizontal 0-360°. Base tournante avec échelle graduée 0-360°. Serrage sur roulement à billes. Livré avec manivelle, lardons de positionnement et vis de bridage. Fiche produit sur demande.\*port en sus.

Ouverture	Largeur	Poids	RÉF.	PRIX unit.
50 mm	50 mm	3,5 kg	RÉF. 0407E	<b>346,40 €</b>
100 mm	100 mm	20 kg	RÉF. 1407E	<b>649,80 €</b>
150 mm	150 mm	40 kg	RÉF. 2407E*	<b>867,20 €</b>

### 4. Etou machine orientable 3 axes + base

En fonte haute densité. Double orientation : possibilité d'incliner la pièce dans le plan vertical 0-45° de chaque côté et dans le plan horizontal 0-360°. Base tournante avec échelle graduée 0-360°. Glissière et mors 50-60 HRC. Surface supérieure usinée pour utilisation d'outil magnétique. Livré avec manivelle. 2 graisseurs. Fiche produit sur demande.\*port en sus.

Ouverture	Largeur	Poids	RÉF.	PRIX unit.
100 mm	100 mm	22 kg	RÉF. 4417E*	<b>883,60 €</b>

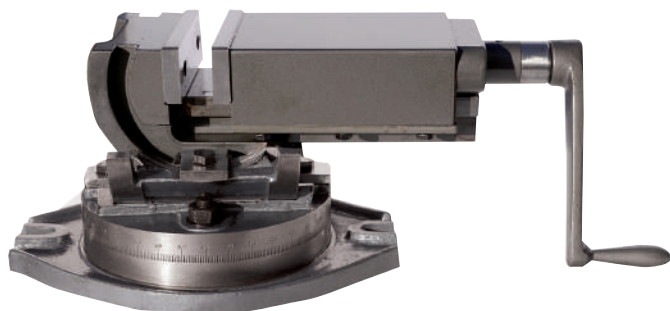



## 1. Etou de haute précision

Etou d'outilier en acier trempé, entièrement rectifié. Rainure horizontale en vé et verticale sur mors mobile. Acier stabilisé et rectifié 58-60 HRC.

largeur	ouverture	longueur	H mors	RÉF.	PRIX unit.
48 mm	63 mm	156 mm	25 mm	RÉF. E11055	<b>126,00 €</b>
63 mm	73 mm	176 mm	30 mm	RÉF. E11056	<b>146,60 €</b>
73 mm	76 mm	190 mm	35 mm	RÉF. E11057	<b>188,40 €</b>
96 mm	120 mm	255 mm	40 mm	RÉF. E11059	<b>375,20 €</b>

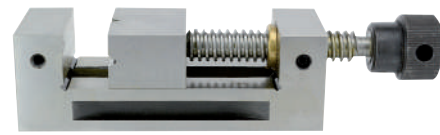

## 2. Etou de haute précision

Etou de haute précision sans vis. Serrage rapide par clé. Adapté à l'électro-érosion et rectifieuse. Trempé et rectifié sur toutes les faces. Acier stabilisé et traité 58-60 HRC.

largeur	ouverture	longueur	H mors	RÉF.	PRIX unit.
50 mm	70 mm	140 mm	25 mm	RÉF. E160050	<b>97,40 €</b>
63 mm	85 mm	175 mm	32 mm	RÉF. E160075	<b>129,20 €</b>
73 mm	100 mm	190 mm	35 mm	RÉF. E190100	<b>158,80 €</b>
88 mm	125 mm	235 mm	40 mm	RÉF. E190125	<b>195,80 €</b>

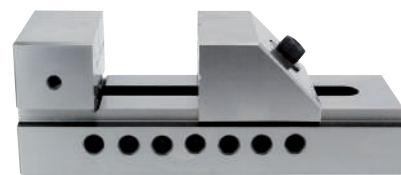

## 3. Etou sinus de haute précision

Etou de haute précision sans vis. Entièrement rectifié. Capacité 0-60°. Parallélisme et perpendicularité de 0,015 mm. Acier trempé 55-60 HRC.

	RÉF.	PRIX unit.
L: 175 mm, l: 63 mm, ouverture 85 mm, H mors 32 mm, H totale 100 mm.	RÉF. E1430	<b>258,40 €</b>
L: 235 mm, l: 88 mm, ouverture 125 mm, H mors 40 mm, H totale 150 mm.	RÉF. E2030	<b>420,20 €</b>

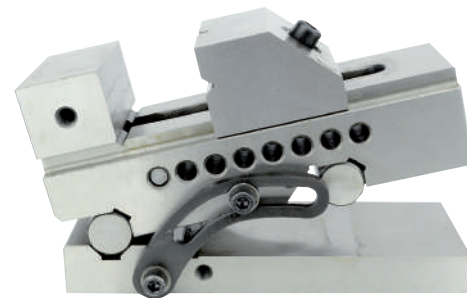

## 4. Etou machine sur base tournante

En fonte haute qualité. Guidage long du mors mobile. Livré avec manivelle. Base tournante avec échelle graduée 0-360°. Design bas pour multiples utilisations. Fiche produit sur demande. \*port en sus.

Ouverture	Largeur	Poids	RÉF.	PRIX unit.
100 mm	100 mm	14,5 kg	RÉF. 5217E	<b>522,80 €</b>
125 mm	125 mm	24 kg	RÉF. 6217E*	<b>623,20 €</b>
150 mm	150 mm	39 kg	RÉF. 7217E*	<b>742,20 €</b>
200 mm	200 mm	63 kg	RÉF. 8217E*	<b>902,00 €</b>

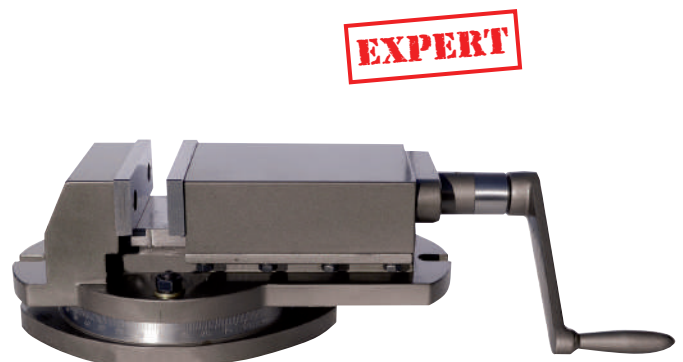

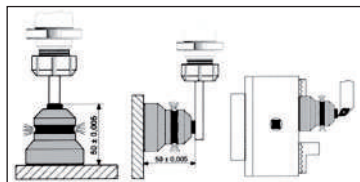
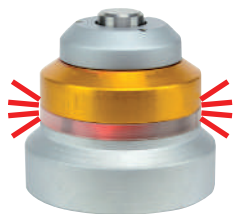
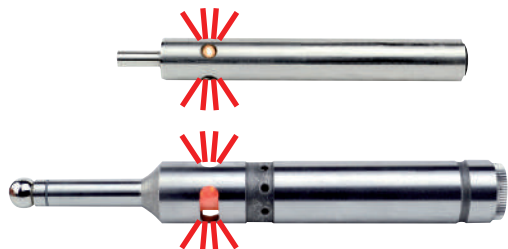

extra

étanche  
IP65



## 1. Pinule de centrage

Pour remise à zéro des coordonnées pièce broche. Utilisation sur fraiseuse, pointeuse, permettant les réglages et départs tangentiels et en coordonnées. Précision 5 µm. Tolérance H7.

		<b>PRIX unit.</b>
Ø10 mm	RÉF. 9111210	<b>22,00 €</b>
Ø10 mm épaulé à Ø4 mm	RÉF. 9111214	<b>23,60 €</b>
Coffret Ø10 + Ø10 épaulé à Ø4 mm	RÉF. 9111300	<b>42,00 €</b>
Ressort de rechange	RÉF. 9111222	<b>11,80 €</b>

## 2. Centreur à signal lumineux

Pour déterminer la position de la pièce à usiner par rapport à l'axe de la machine. Dès le contact établi, le voyant s'allume.

		<b>PRIX unit.</b>
Corps Ø12 mm, longueur 84 mm, tige Ø5 mm, longueur 12 mm.	RÉF. 9111500	<b>141,40 €</b>
Corps Ø20 mm, longueur 115 mm, bille Ø10 mm, tige longueur 42 mm.	RÉF. 9111600	<b>121,00 €</b>

## 3. Centreur lumineux + base magnétique

Pour rechercher le point zéro d'instruments sur machine. Dès le contact établi, le voyant s'allume.

Hauteur de référence 50 mm. Course de compensation 2,5 mm.

Base Ø55 mm. Tige Ø10 mm. Fonctionne en position verticale ou horizontale.

RÉF. 9111700 **PRIX unit.**  
**301,40 €**



## 4. Mise à zéro avec base magnétique

Pour rechercher le point zéro des outils sur machine et CNC.

Comparateur lecture 0,01 mm.

Base magnétique force d'attraction 80 kg.

Hauteur 50 mm, capacité 2 mm.

RÉF. 9111800 **PRIX unit.**  
**145,60 €**



## 5. Mise à zéro avec base magnétique

Pour rechercher le point zéro des outils sur machine et CNC.

Comparateur lecture 0,01 mm.

Base magnétique force d'attraction 80 kg.

Hauteur 100 mm, capacité 3 mm.

RÉF. 9111900 **PRIX unit.**  
**239,80 €**



## 6. Mise à zéro digitale

Pour rechercher le point zéro des outils sur machine et CNC. Protection IP65 contre projections de liquides et poussières. Hauteur 50 mm, course 2 mm. Lecture au 0,001 mm. Diamètre de la touche 25 mm.

Base magnétique. RÉF. 9111828 **PRIX unit.**  
**140,00 €**



## 1. Centreur 3 dimensions expert

Pour déterminer le point zéro d'une pièce à usiner. Fonctionne dans les 3 axes X, Y, Z en position verticale et horizontale. Précision 0,01 mm. Queue de serrage Ø20 mm et touche de 25 mm Ø4 mm.

Palpeur 3 dimensions	RÉF. 1501	<b>PRIX unit.</b> <b>684,80 €</b>
Touche de 25 mm Ø4 mm	RÉF. 1501C	<b>83,90 €</b>
Touche de 75 mm Ø8 mm	RÉF. 1501L	<b>139,00 €</b>



## 2. Centreur 3 dimensions expert cône SA40

Pour déterminer le point zéro d'une pièce à usiner. Fonctionne dans les 3 axes X,Y,Z en position verticale et horizontale. Palpeur avec cône SA40 et touche de 25 mm Ø4 mm. Autre touche repère 1. Précision 0,01 mm.



## 3. Centreur 3 dimensions expert digital

Pour déterminer le point zéro d'une pièce à usiner. Fonctionne dans les 3 axes X,Y,Z en position verticale et horizontale. Palpeur digital avec queue de serrage Ø20 mm et touche de 25 mm Ø4 mm.

Autre touche repère 1. Précision 0,005 mm. Étanche IP65. RÉF. 3501 **PRIX unit.** **1529,40 €**



étanche  
IP65

## 4. Centreur COAX

Centrage rapide des pièces dans le perçage et le fraisage sur machine. Longueur : 150 mm. Queue Ø10 mm. Palpeur 3 mm. Capacité intérieure 4 - 110 mm, extérieure 0 - 110 mm. Résolution 0,01 mm.

Précision centrage 5 µm. Poids 270 g. Le jeu contient 1 centreur COAX standard, 1 palpeur intérieur 4 à 110 mm, 1 palpeur extérieur 0 à 110 mm. RÉF. 59001 **PRIX unit.** **244,00 €**



extra

## 5. Pointe tournante 60°

Rotation 2000 RPM. Acier 60 HRC. Concentricité 0,005 mm.

Modèle CM2	RÉF. CM1002	<b>PRIX unit.</b> <b>81,40 €</b>
Modèle CM3	RÉF. CM1003	<b>100,40 €</b>
Modèle CM4	RÉF. CM1004	<b>128,20 €</b>
Modèle CM5	RÉF. CM1005	<b>168,20 €</b>



G



pas de 5 mm



pas de 4 mm



pas de 2 mm

### 1. Jeu de cales de fraisage pas de 5 mm

En acier trempé indéformable. Précision 1/100ème sur épaisseur et hauteur. Planéité 1/100ème sur hauteur, ±1/100ème sur épaisseur. Empilage possible. Hauteur : pas tous les 5 mm.

Dimensions en mm :

Nb de cales	Section	Hauteur	RÉF.	PRIX unit.
12 cales	120 x 4	10 à 35	RÉF. 40017	<b>88,20 €</b>
14 cales	160 x 4	10 à 40	RÉF. 40617	<b>100,40 €</b>
14 cales	120 x 8	10 à 40	RÉF. 80217	<b>108,60 €</b>
14 cales	160 x 8	10 à 40	RÉF. 80617	<b>147,60 €</b>
14 cales	200 x 8	15 à 45	RÉF. 80027	<b>174,20 €</b>
	100 x 2	5 à 20		
	100 x 3	6 à 21		
40 cales	100 x 4	7 à 22	RÉF. 40711	<b>227,60 €</b>
	100 x 5	8 à 23		
	100 x 6	9 à 24		



### 2. Jeu de cales vertical pas de 5 mm

En acier trempé indéformable. Précision 1/100ème sur épaisseur et hauteur. Planéité 1/100ème sur hauteur, ±1/100ème sur épaisseur. Empilage possible. Hauteur : pas tous les 5 mm.

Dimensions en mm :

Nb de cales	Section	Hauteur	RÉF.	PRIX unit.
	150 x 8	11 à 36		
	150 x 10	13 à 38		
48 cales	150 x 12	15 à 40	RÉF. 40715	<b>502,20 €</b>
	150 x 14	17 à 42		



### 3. Jeu de cales de fraisage pas de 4 mm

En acier trempé indéformable. Précision 1/100ème sur épaisseur et hauteur. Planéité 1/100ème sur hauteur, ±1/100ème sur épaisseur. Empilage possible. Hauteur : pas tous les 4 mm.

Dimensions en mm :

Nb de cales	Section	Hauteur	RÉF.	PRIX unit.
18 cales	100 x 4	10 à 42	RÉF. 40007	<b>109,60 €</b>
18 cales	160 x 4	10 à 42	RÉF. 40618	<b>166,00 €</b>



### 4. Jeu de cales de fraisage pas de 2 mm

En acier trempé indéformable. Précision 1/100ème sur épaisseur et hauteur. Planéité 1/100ème sur hauteur, ±1/100ème sur épaisseur. Empilage possible. Hauteur : pas tous les 2 mm.

Dimensions en mm :

Nb de cales	Section	Hauteur	RÉF.	PRIX unit.
20 cales	150 x 10	14 à 32	RÉF. 40615	<b>202,00 €</b>



G

PRIX unitaires Hors Taxes

## 1. Jeu d'outils de serrage

52 pièces : 24 boulons, 6 pièces en longueur 75, 100, 125, 150, 175, 200 mm, 4 écrous de rallonge, 6 fers de serrage à échelons, 6 écrous à rainure en T, 6 écrous hexagonaux avec colerette, blocs à échelons.

Largeur rainure	Pas	RÉF.	PRIX unit.
T 12 mm	M 10	RÉF. AM5210	<b>124,20 €</b>
T 14 mm	M 12	RÉF. AM5212	<b>134,40 €</b>
T 16 mm	M 14	RÉF. AM5214	<b>180,40 €</b>
T 18 mm	M 16	RÉF. AM5216	<b>207,00 €</b>

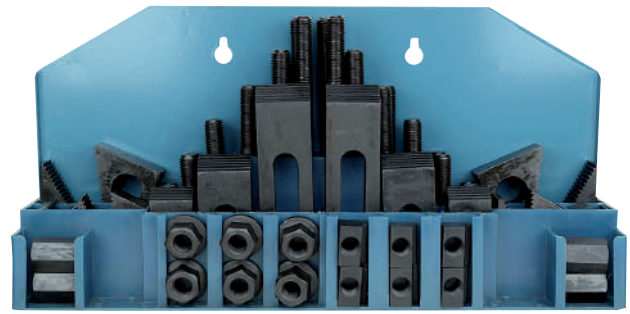

extra

## 2. Banc de concentricité

Tablier rectifié et gratté. Poupées mobiles avec poinçons de centrage. Une pointe rétractable. Livré avec support de comparateur. \* port en sus.

Table	H pointes	Entre pointes	RÉF.	PRIX unit.
500 mm	80 mm	300 mm	RÉF. 9108500*	<b>1353,00 €</b>
850 mm	170 mm	500 mm	RÉF. 9108850*	<b>1668,80 €</b>
1350 mm	170 mm	1000 mm	RÉF. 9108135*	<b>2048,00 €</b>

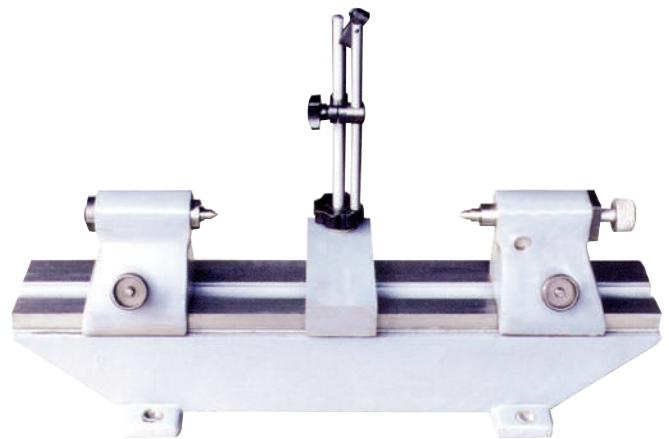

## 3. Cylindre de contrôle

En acier rectifié. Précision 1/100ème.

Diamètre	Hauteur	RÉF.	PRIX unit.
60 mm	150 mm	RÉF. 100806	<b>375,20 €</b>
80 mm	300 mm	RÉF. 120806	<b>502,20 €</b>



## 4. Jeu de piges télescopiques

Centrage automatique. Pression constante sur le point de mesure.

Point de contact réglé au diamètre à mesurer. Chromé mat.

Composition en mm : 8-12,7/L 110; 12,7-19/L 110;

19-32/L 110; 32-54/L 150;

54-90/L 150; 80-150/L 150

RÉF.	PRIX unit.
RÉF. 92330	<b>31,80 €</b>



extra

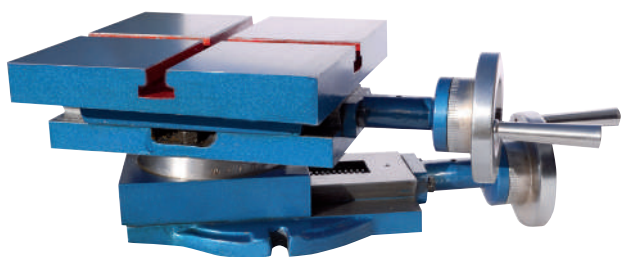
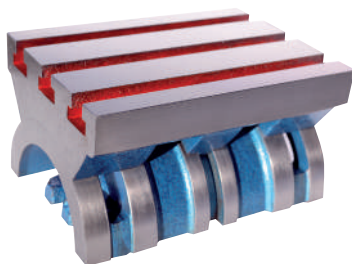
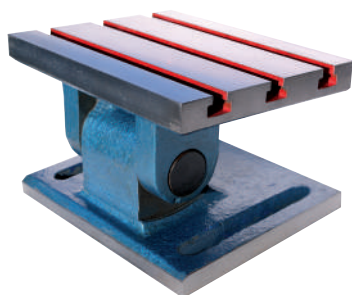
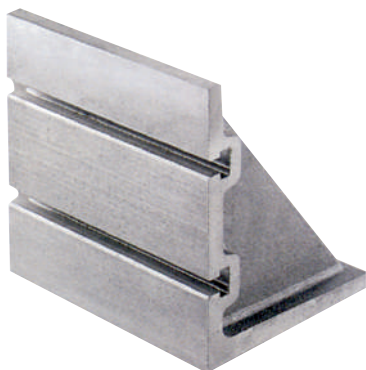

### 1. Equerre de montage rainurée

Fonte stabilisée et rectifiée HB 200-230, bords rectifiés.  
Précision de surface  $\pm 0,01$ ; de géométrie  $\pm 0,05$ . \*port en sus.

Hauteur x largeur x profondeur	RÉF.	PRIX unit.
150 x 200 x 130 mm	RÉF. 020159	<b>134,20 €</b>
230 x 300 x 200 mm	RÉF. 030159*	<b>375,20 €</b>
300 x 400 x 225 mm	RÉF. 504159*	<b>1086,60 €</b>
400 x 500 x 300 mm	RÉF. 604159*	<b>1773,20 €</b>

### 2. Equerre de montage rainures en T

Fonte stabilisée et rectifiée HB 200-230, bords rectifiés. \*port en sus.

Hauteur x largeur x profondeur	RÉF.	PRIX unit.
100 x 150 x 75 mm	RÉF. 105749	<b>332,20 €</b>
150 x 200 x 100 mm	RÉF. 205749*	<b>442,80 €</b>
200 x 275 x 150 mm	RÉF. 305749*	<b>850,00 €</b>
250 x 300 x 150 mm	RÉF. 405749*	<b>975,80 €</b>
300 x 400 x 225 mm	RÉF. 505749*	<b>1426,80 €</b>
400 x 500 x 300 mm	RÉF. 605749*	<b>2367,80 €</b>

### 3. Equerre ajustable rainures en T

Ajustable de 0 à 90°. En fonte aciérée HB 200-230. Surface de table rectifiée. Avec rainures en T. Fiche produit sur demande. \*port en sus.

	RÉF.	PRIX unit.
125 x 200 x 150 mm	RÉF. 982200*	<b>328,00 €</b>
165 x 250 x 200 mm	RÉF. 982250*	<b>365,00 €</b>
190 x 300 x 250 mm	RÉF. 982300*	<b>516,60 €</b>

### 4. Table articulée 0-45° à gauche/à droite

Table avec rainures en T. Fixation par 2 vis de blocage.  
Graduation en degrés. \*port en sus.

	RÉF.	PRIX unit.
95 x 175 x 125 mm	RÉF. 983125*	<b>235,80 €</b>
125 x 250 x 175 mm	RÉF. 983175*	<b>381,40 €</b>
165 x 375 x 250 mm	RÉF. 983250*	<b>586,40 €</b>

### 5. Table croisée 2 axes

Dim. 200 x 200 x 135 mm. Course 125 x 125 mm. Pivote à 90°.  
Graduation en degrés. Fiche produit sur demande.

	RÉF.	PRIX unit.
*port en sus	RÉF. 985200*	<b>490,00 €</b>

## 1. Molette en acier rapide HSS

Surface plane et alésage rectifié. Dents entièrement polies.

RÉF. à assembler : 1085 .. forme des molettes

↑  
dimensions entre-dents

### Molette

Forme AA : dents paraxiales

RÉF. 1085 .. AA

**PRIX unit.**  
**9,00 €**

Forme BR : dents obliques à droite

RÉF. 1085 .. BR

**9,00 €**

Forme BL : dents obliques à gauche

RÉF. 1085 .. BL

**9,00 €**

Forme GE : dents gauche et droite

RÉF. 1085 .. GE

**9,00 €**

### DIMENSIONS ENTRE-DENTS (mm)

mm	0,5	0,6	0,8	1,0	1,2	1,6
RÉF.	05	06	08	10	12	16

### FORMES DES MOLETES

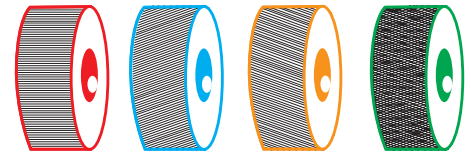

AA : dents paraxiales BL : dents obliques à gauche

BR : dents obliques à droite GE : dents gauche et droite

## 2. Porte molettes

A fixer sur un tour, avec tête fourchue à centrage automatique.

Pour moletage de pièces cylindriques de tous diamètres et de toutes longueurs. Molettes : Ø19, épaisseur 9,5, alésage 6,4 mm. Dimensions des tiges 25 x 18 mm.

Porte molettes

RÉF. 12038

**PRIX unit.**  
**46,40 €**

Axe de rechange

RÉF. 12039

**8,20 €**



## 3. Tourne à gauche

Conditionnement par 10.

### Dimensions en mm

Modèle n°0 : capacité 1-6, longueur 130

RÉF. 530000

**PRIX unit.**  
**4,20 €**

Modèle n°1 : capacité 1-8, longueur 180

RÉF. 530001

**5,00 €**

Modèle n°2 : capacité 4-14, longueur 280

RÉF. 530002

**10,60 €**

Modèle n°3 : capacité 5-20, longueur 380

RÉF. 530003

**18,00 €**



## 4. Porte filière

Conditionnement par 10.

Diamètre 25,4 mm

RÉF. 630001

**PRIX unit.**  
**5,20 €**

Diamètre 38,1 mm

RÉF. 630002

**6,80 €**



## 5. Appareil à tarauder

Appareil à tarauder réversible à retour rapide. 4 paliers réglables.

Livré complet avec attachements, pinces, arbres de montage.

Capacité 2 - 7 mm

RÉF. TA0207

**PRIX unit.**  
**461,20 €**

Capacité 5 - 12 mm

RÉF. TA0512

**604,80 €**

Capacité 8 - 20 mm

RÉF. TA0820

**664,20 €**



extra



## 1. Compas à ressort à pointe

	RÉF.	PRIX unit.
Dimension 100 mm	B15000	<b>8,00 €</b>
Dimension 150 mm	B15001	<b>9,40 €</b>
Dimension 200 mm	B15003	<b>12,00 €</b>
Dimension 250 mm	B15004	<b>14,20 €</b>
Dimension 300 mm	B15005	<b>15,60 €</b>



## 2. Compas à ressort porte-crayon

	RÉF.	PRIX unit.
Dimension 150 mm	B15050	<b>12,60 €</b>
Dimension 200 mm	B15052	<b>17,20 €</b>
Dimension 250 mm	B15053	<b>20,00 €</b>
Dimension 300 mm	B15054	<b>25,60 €</b>



## 3. Compas à charnière à pointe 1/4 cercle

	RÉF.	PRIX unit.
Dimension 150 mm	B15038	<b>16,20 €</b>
Dimension 175 mm	B15039	<b>19,00 €</b>
Dimension 200 mm	B15040	<b>20,00 €</b>
Dimension 250 mm	B15041	<b>22,20 €</b>
Dimension 300 mm	B15042	<b>29,20 €</b>



## 4. Compas à charnière porte-crayon 1/4 cercle

	RÉF.	PRIX unit.
Dimension 150 mm	B15043	<b>9,20 €</b>
Dimension 175 mm	B15044	<b>10,40 €</b>
Dimension 200 mm	B15045	<b>13,60 €</b>
Dimension 250 mm	B15046	<b>16,80 €</b>
Dimension 300 mm	B15047	<b>22,20 €</b>



## 1. Compas à charnière à pointe

Dimension 150 mm  
Dimension 200 mm  
Dimension 250 mm  
Dimension 300 mm

**RÉF. B15034**    **13,60 €**  
**RÉF. B15035**    **16,40 €**  
**RÉF. B15036**    **19,40 €**  
**RÉF. B15037**    **27,60 €**

**PRIX unit.**



extra

## 2. Compas à charnière porte-crayon

Dimension 150 mm  
Dimension 200 mm  
Dimension 250 mm  
Dimension 300 mm

**RÉF. B15060**    **11,60 €**  
**RÉF. B15062**    **16,40 €**  
**RÉF. B15063**    **19,00 €**  
**RÉF. B15064**    **22,60 €**

**PRIX unit.**



## 3. Compas à ressort d'intérieur

Dimension 100 mm  
Dimension 125 mm  
Dimension 150 mm  
Dimension 200 mm  
Dimension 250 mm  
Dimension 300 mm

**RÉF. B15028**    **5,20 €**  
**RÉF. B15029**    **5,80 €**  
**RÉF. B15030**    **6,80 €**  
**RÉF. B15031**    **7,40 €**  
**RÉF. B15032**    **8,60 €**  
**RÉF. B15033**    **9,80 €**

**PRIX unit.**



## 4. Compas à charnière d'épaisseur

Dimension 150 mm  
Dimension 200 mm  
Dimension 250 mm  
Dimension 300 mm

**RÉF. B15019**    **6,00 €**  
**RÉF. B15021**    **7,80 €**  
**RÉF. B15022**    **8,60 €**  
**RÉF. B15023**    **10,40 €**

**PRIX unit.**



## 5. Compas à ressort d'épaisseur

Dimension 150 mm  
Dimension 200 mm  
Dimension 300 mm

**RÉF. B15006**    **8,00 €**  
**RÉF. B15008**    **10,20 €**  
**RÉF. B15009**    **14,20 €**

**PRIX unit.**



extra



### 1. Rapporteur d'angle digital avec RS232

Lecture 1x360°, 2x180°, 4x90°. Lecture en degrés ou en minutes.  
Résolution 0,05 degrés/30". Mise à zéro.  
Sortie RS232. Preset. Mini/maxi.  
Livré avec règles de 150 & 300 mm.

**RÉF.** 003544 **PRIX unit.**  
**472,60 €**



### 2. Rapporteur d'angle à loupe

Chromé mat. 4 x 90°.  
Règle 300 mm. Division 5'.

**RÉF.** 415639 **PRIX unit.**  
**75,40 €**



### 3. Rapporteur d'angle à cadran

Chromé mat. 4 x 90°.  
Règle 200 mm. Division 5'.

**RÉF.** 415640 **PRIX unit.**  
**110,80 €**

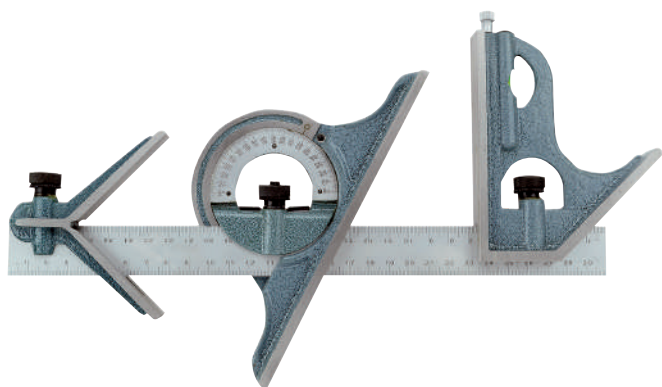

### 4. Equerre à combinaison en acier

S'emploi comme règle à tracer, jauge de profondeur, équerre à bloc, à centrer ou à onglet, rapporteur et niveau d'eau.

Avec règle de 300 mm  
Règle seule de 500 mm

**RÉF.** E20043 **PRIX unit.**  
**73,80 €**  
**RÉF.** 327500 **37,00 €**



### 5. Rapporteur d'angle échancré

Gradué 0° - 90° - 0°. Acier inox.  
Secteur Ø90 mm, longueur règle 240 mm.

**RÉF.** 319220 **PRIX unit.**  
**14,40 €**



### 6. Rapporteur d'angle

Gradué 0-180° / 180-0°. Acier inox.  
Secteur Ø90 mm, longueur règle 200 mm  
Secteur Ø90 mm, longueur règle 240 mm

**RÉF.** 319200 **PRIX unit.**  
**10,00 €**  
**RÉF.** 319201 **10,80 €**

G

PRIX unitaires Hors Taxes

### 1. Rapporteur d'angle à serrage central

Lecture 0 à 180°. Acier inox chromé mat.

Secteur Ø80, longueur règle 120 mm	<b>RÉF.</b> 42120	<b>PRIX unit.</b> <b>22,00 €</b>
Secteur Ø150, longueur règle 200 mm	<b>RÉF.</b> 42200	<b>31,80 €</b>
Secteur Ø200, longueur règle 300 mm	<b>RÉF.</b> 43300	<b>42,00 €</b>

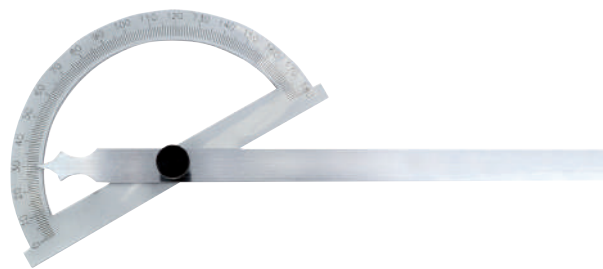

### 2. Rapporteur d'angle à règle coulissante

Lecture 10 à 170°. Acier inox chromé mat.

Secteur Ø200, longueur règle 400 mm	<b>RÉF.</b> 43400	<b>PRIX unit.</b> <b>62,20 €</b>
Secteur Ø250, longueur règle 500 mm	<b>RÉF.</b> 43500	<b>81,60 €</b>
Secteur Ø300, longueur règle 600 mm	<b>RÉF.</b> 43600	<b>108,20 €</b>

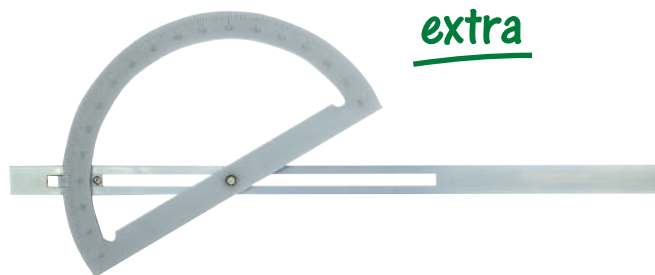

extra

### 3. Mesureur d'angle en PVC

Base aimantée. En PVC.

0-180°, 180-0°. Précision 0,1°.

Avec réglelet. Dimensions 93 x 79 mm. **RÉF.** 583013 **PRIX unit.** **74,80 €**



### 4. Mesureur d'angle en PVC

Base aimantée. En PVC.

0-180°, 180-0°. Précision 0,1°.

Dimensions 102 x 95 mm. **RÉF.** 683013 **PRIX unit.** **101,40 €**



### 5. Mesureur d'angle en métal

Base aimantée. En métal.

2 x 120°. Précision 0,05°.

Dimensions 140 x 130 mm. **RÉF.** 783013 **PRIX unit.** **263,40 €**



G

**EXPERT**



### 1. Pointe à tracer

Corps moleté. Longueur 190 mm.  
Conditionnement par 10.

RÉF. U14001 **PRIX unit. 1,40 €**



### 2. Pointe à tracer

Corps plastique. Longueur 210 mm.  
Conditionnement par 10.

RÉF. U14002 **PRIX unit. 2,20 €**



### 3. Pointe à tracer carbure

Corps métal avec clip. Longueur 150 mm.  
En pochette. Conditionnement par 10.

RÉF. U14003 **PRIX unit. 2,50 €**



### 4. Stylo pointe carbure interchangeable

Stylo carbure + 1 pointe.  
Conditionnement par 10.  
Pointe de recharge.  
Conditionnement par 10.

RÉF. U14103 **PRIX unit. 4,40 €**

RÉF. U14104 **PRIX unit. 1,80 €**



### 5. Pointe à tracer carbure

Corps plastique. Longueur 170 mm.  
Conditionnement par 10.

RÉF. U14004 **PRIX unit. 5,80 €**



### 6. Pointeau automatique

En acier.  
Longueur 125 mm.

RÉF. U14105 **PRIX unit. 8,80 €**

G

## 1. Pointeau

Corps moleté rond bruni.  
Conditionnement par 10.

Diamètre	Corps	RÉF.	PRIX unit.
2,5 mm	7 mm	RÉF. U14005	<b>1,40 €</b>
4 mm	8 mm	RÉF. U14007	<b>1,40 €</b>
6 mm	10 mm	RÉF. U14008	<b>1,80 €</b>
8 mm	12 mm	RÉF. U14009	<b>2,40 €</b>
10 mm	14 mm	RÉF. U14010	<b>3,20 €</b>



**EXPERT**

## 2. Chasse clou

Corps moleté rond bruni.  
Conditionnement par 10.

Diamètre	RÉF.	PRIX unit.
2 mm	RÉF. U14019	<b>1,40 €</b>
3 mm	RÉF. U14020	<b>1,40 €</b>
4 mm	RÉF. U14021	<b>1,40 €</b>
5 mm	RÉF. U14022	<b>1,40 €</b>
6 mm	RÉF. U14023	<b>1,40 €</b>



## 3. Chasse gouille

Corps moleté rond bruni.  
Conditionnement par 10.

Diamètre	RÉF.	PRIX unit.
2 mm	RÉF. U14011	<b>1,60 €</b>
3 mm	RÉF. U14012	<b>1,60 €</b>
4 mm	RÉF. U14013	<b>1,60 €</b>
5 mm	RÉF. U14014	<b>1,60 €</b>
6 mm	RÉF. U14015	<b>1,60 €</b>
7 mm	RÉF. U14016	<b>1,60 €</b>
8 mm	RÉF. U14017	<b>1,60 €</b>
10 mm	RÉF. U14018	<b>1,60 €</b>



## 4. Vignettes à jour : chiffres

Dimension	RÉF.	PRIX unit.
15 mm	RÉF. D16115	<b>10,50 €</b>
20 mm	RÉF. D16120	<b>9,70 €</b>
25 mm	RÉF. D16125	<b>9,70 €</b>
30 mm	RÉF. D16130	<b>9,70 €</b>
40 mm	RÉF. D16140	<b>10,00 €</b>
50 mm	RÉF. D16150	<b>13,00 €</b>
60 mm	RÉF. D16160	<b>16,00 €</b>
70 mm	RÉF. D16170	<b>23,60 €</b>
80 mm	RÉF. D16180	<b>23,60 €</b>
90 mm	RÉF. D16190	<b>30,60 €</b>
100 mm	RÉF. D16200	<b>31,60 €</b>

extra



## 5. Vignettes à jour : caractères

Dimension	RÉF.	PRIX unit.
15 mm	RÉF. D16215	<b>21,90 €</b>
20 mm	RÉF. D16220	<b>19,80 €</b>
25 mm	RÉF. D16225	<b>19,80 €</b>
30 mm	RÉF. D16230	<b>20,80 €</b>
40 mm	RÉF. D16240	<b>20,80 €</b>
50 mm	RÉF. D16250	<b>26,40 €</b>
60 mm	RÉF. D16260	<b>34,50 €</b>
70 mm	RÉF. D16270	<b>39,00 €</b>
80 mm	RÉF. D16280	<b>43,90 €</b>
90 mm	RÉF. D16290	<b>59,80 €</b>
100 mm	RÉF. D16300	<b>61,20 €</b>



extra



**EXPERT**



## 1. Marque à frapper : chiffres

DIN 1451. Marquage des métaux jusqu'à 50-55 HRC.

### Dimension

2 mm  
3 mm  
4 mm  
5 mm  
6 mm  
8 mm  
10 mm  
12 mm

RÉF. D16013  
RÉF. D16014  
RÉF. D16015  
RÉF. D16016  
RÉF. D16017  
RÉF. D16018  
RÉF. D16019  
RÉF. D16020

**PRIX unit.**  
**7,00 €**  
**7,20 €**  
**7,40 €**  
**10,00 €**  
**12,40 €**  
**20,00 €**  
**29,20 €**  
**35,40 €**

## 2. Marque à frapper : caractères

DIN 1451. Marquage des métaux jusqu'à 50-55 HRC.

### Dimension

2 mm  
3 mm  
4 mm  
5 mm  
6 mm  
8 mm  
10 mm  
12 mm

RÉF. D16003  
RÉF. D16004  
RÉF. D16005  
RÉF. D16006  
RÉF. D16007  
RÉF. D16008  
RÉF. D16009  
RÉF. D16010

**PRIX unit.**  
**25,60 €**  
**21,80 €**  
**22,60 €**  
**30,60 €**  
**37,60 €**  
**61,20 €**  
**84,00 €**  
**96,40 €**

## 3. 9 chiffres à boule

Acier étiré extra dur au carbone. Traité à 60 HRC.

### Dimension

3 mm  
5 mm  
8 mm  
10 mm

RÉF. D16026  
RÉF. D16027  
RÉF. D16028  
RÉF. D16029

**PRIX unit.**  
**34,90 €**  
**44,20 €**  
**68,40 €**  
**84,80 €**

## 4. 26 caractères à boule

Acier étiré extra dur au carbone. Traité à 60 HRC.

### Dimension

3 mm  
5 mm  
8 mm  
10 mm

RÉF. D16021  
RÉF. D16022  
RÉF. D16023  
RÉF. D16024

**PRIX unit.**  
**91,40 €**  
**118,60 €**  
**195,20 €**  
**250,20 €**

## 1. Jeu de chiffres finition Nickelée

Pour industrie nucléaire & annexe (faible contrainte). Acier étiré extra dur au carbone. Traité à 60-62 HRC.

Dimension	RÉF.	PRIX unit.
5 mm	D18251	<b>72,80 €</b>
6 mm	D18261	<b>99,40 €</b>
8 mm	D18281	<b>101,40 €</b>
10 mm	D18310	<b>132,20 €</b>



## 2. Jeu de lettres finition nickelée

Pour industrie nucléaire & annexe (faible contrainte). Acier étiré extra dur au carbone. Traité à 60-62 HRC.

Dimension	RÉF.	PRIX unit.
5 mm	D18051	<b>186,60 €</b>
6 mm	D18061	<b>255,20 €</b>
8 mm	D18081	<b>255,20 €</b>
10 mm	D18110	<b>345,40 €</b>



## 3. Jeu de caractères interchangeables

Pour une empreinte lisible en creux et marquage au marteau ou à la presse. Relief à gauche en MAJUSCULE. Acier 58-60 HRC. 100 caractères (chiffres, lettres et signes) + 20 cales. Livré en mallette avec 1 porte-caractères, 1 enclume en acier traité, 1 tige pour frappe au marteau, 1 clé mâle 6 pans, 1 brucelle jusqu'au Ø3 inclus. Largeur du bloc : 19 mm.

Dimension	Capacité	RÉF.	PRIX unit.
2 mm	13 blocs	D17030	<b>723,60 €</b>
3 mm	10 blocs	D17031	<b>758,60 €</b>
4 mm	8 blocs	D17032	<b>890,00 €</b>



## 4. Gomme à métal de nettoyage

Permet "d'effacer" les traces de rayures et les débuts de corrosion. Indispensable pour l'atelier.

	RÉF.	PRIX unit.
Grain fin	03525	<b>23,80 €</b>
Grain moyen	13525	<b>23,80 €</b>
Grain gros	23525	<b>23,80 €</b>

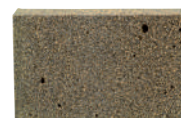



## 1. Stylo graveur

Pour marquage et gravure de tous métaux, verres, plastiques durs...  
Machine à graver 220V, classe II, double isolation conforme à la norme. Livré avec une pointe stylet carbure réversible réaffûtable.  
Longueur 25 mm x Ø2 mm, réglable en intensité.

Stylo graveur  
Pointe de recharge

RÉF. G8001  
RÉF. G8001P

**PRIX unit.**  
**621,20 €**  
**45,20 €**



## 2. Graveur pneumatique 2 à 8 bars

Pour marquage rapide et en continu du verre au aciers traités.  
Forme stylo. Tuyau 1,50 mètre, Ø6 mm avec raccord 1/4" pas du gaz.  
Stylet démontable en carbure de tungstène.

Graveur pneumatique  
Pointe de recharge

RÉF. G9001  
RÉF. G9001P

**PRIX unit.**  
**178,40 €**  
**48,20 €**

**EXPERT**



## 3. Graveur pneumatique 2 à 8 bars expert

Pour marquage rapide et en continu du verre au aciers traités (65 HRC).  
Forme stylo, 70 g. Tuyau 1,5 mètre, Ø6 mm avec ressort de protection et raccord 1/4" pas du gaz. Stylet démontable en carbure de tungstène.

Graveur pneumatique  
Pointe de recharge

RÉF. G7001  
RÉF. G7001P

**PRIX unit.**  
**344,40 €**  
**76,80 €**



## 4. Graveur à arc électrique

Pour marquage et gravure de tous métaux ferreux.  
Machine à graver de haute qualité, 12V courant alternatif avec coffret d'alimentation 230V, 2 position de puissance d'arc. Vitesse d'oscillations 6000 flash/min permettant marquage net et précis.  
Electrode diam 2mm x 25 mm en carbure de tungstène, affûte à 60° aux 2 extrémités.

Machine à graver  
1 pointe carbure longue durée

RÉF. G3002  
RÉF. G3002PC

**PRIX unit.**  
**997,00 €**  
**45,00 €**



## 5. Limes diamantées

10 limes diamantées pour utiliser sur carbure, acier, inox, céramique.

RÉF. L90055

**PRIX unit.**  
**25,60 €**





## 1. Lampe frontale à led & focus

1 led haute puissance 160 lumens. Eclairage avec focus normal, fort, clignotant. Pivote à 90°. Avec bandeau de tête. Livré sans piles. **RÉF.** UB011

**PRIX unit.**  
**12,20 €**



## 2. Lampe frontale à leds COB

Rampe de leds à technologie COB, luminosité plus élevée que le led. Eclairage normal, fort, clignotant. Pivote à 45°. Avec bandeau de tête. Livré sans piles. **RÉF.** UB024

**PRIX unit.**  
**10,60 €**



## 3. Lampe frontale rechargeable

Lampe led avec zoom 200-500 mètres. Puissance 6 W. Eclairage 6400 K, 350 lumens. Etanche IP44. Boîtier en alliage d'aluminium. Lampe de sécurité arrière rouge. 3 modes d'éclairage avant et arrière : puissance maxi 100%, intermédiaire 30% et mode stroboscope. Support pivotant à 90°. Livré avec 2 accus 6800 mAh et chargeur 220V. **RÉF.** UB022

**PRIX unit.**  
**23,00 €**

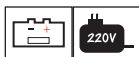

## 4. Loupe de tête 5 grossissements

Avec verres interchangeables. Grossissements x1, x1,5, x2, x2,5, x3,5. Eclairage par 2 leds. **RÉF.** 989714

**PRIX unit.**  
**27,80 €**



## 5. Loupe de tête avec éclairage

Grossissement 1,8 à 4,8 dioptries. Lampes latérales. Système de dioptries réglables. Lentille supplémentaire escamotable pour l'œil droit. **RÉF.** 936714

**PRIX unit.**  
**12,00 €**





soCLE  
aimanté

### 1. Lampe à socle magnétique

Pour machine-outil. Socle magnétique Ø75 mm  
Lampe halogène 24V/20W alimentée en 220 V.  
Hauteur 50 cm.

Lampe à socle magnétique	RÉF. 400011	<b>PRiX unit.</b> <b>71,80 €</b>
Ampoule de rechange	RÉF. 400018	<b>13,80 €</b>
Transfo 220V/24V de rechange	RÉF. 400014	<b>36,20 €</b>



### 2. Lampe LED à base aimantée

Pour machine-outil.  
Lampe LED 5W avec socle magnétique.

Lampe à alimentation 220V	RÉF. 400012	<b>PRiX unit.</b> <b>85,00 €</b>
Lampe à alimentation 24V	RÉF. 400013	<b>87,20 €</b>



### 3. Lampe de bureau à leds

Eclairage 117 leds sur 50 cm. 24W, 2200 lumens.  
Intensité réglable. 2 bras de 410 mm.  
Ouverture de la pince 70 mm.

	RÉF. 400020	<b>PRiX unit.</b> <b>128,00 €</b>
--	-------------	--------------------------------------



## 1. Lampe d'inspection orientable à leds COB

Rampe de led à technologie COB, luminosité plus élevée que le led. Eclairage led en bout. 4 modes : lumière élevée, basse, rouge, rouge clignotante. 9W. Hauteur déplié 27 cm.

**Forme poignée avec base magnétique.** **PRIX unit.**  
Rechargeable par port micro USB. **RÉF.** 400311 **30,20 €**



## 2. Lampe d'inspection à leds COB

Rampe de led à technologie COB, luminosité plus élevée que le led. Intensité réglable. 20W. **Avec base magnétique orientable** et crochet de suspension. Hauteur 37 cm.

**PRIX unit.**  
Rechargeable par port micro USB. **RÉF.** 400310 **32,80 €**



## 3. Mini lampe torche étanche

Rampe de led à technologie COB, luminosité plus élevée que le led + éclairage led en bout avec zoom. 5W. En alliage d'aluminium. 3 modes : faisceau, stroboscopique, éclairage.

Clip de fixation. **PRIX unit.**  
Rechargeable par port micro USB. **RÉF.** 400316 **18,80 €**



## 4. Lampe stylo led et COB

Rampe de led à technologie COB, luminosité plus élevée que le led + éclairage led en bout. 3W. Clip magnétique arrière orientable à 180°.

**PRIX unit.**  
**Rechargeable par port micro USB.** **RÉF.** 400314 **35,80 €**



## 5. Lampe stylo télescopique à leds

Eclairage par 3 leds. Tige télescopique 12 à 50 cm, orientable.

**Base et embout de la lampe magnétiques.** **PRIX unit.**  
En métal. Clip de fixation. **RÉF.** 400315 **16,20 €**



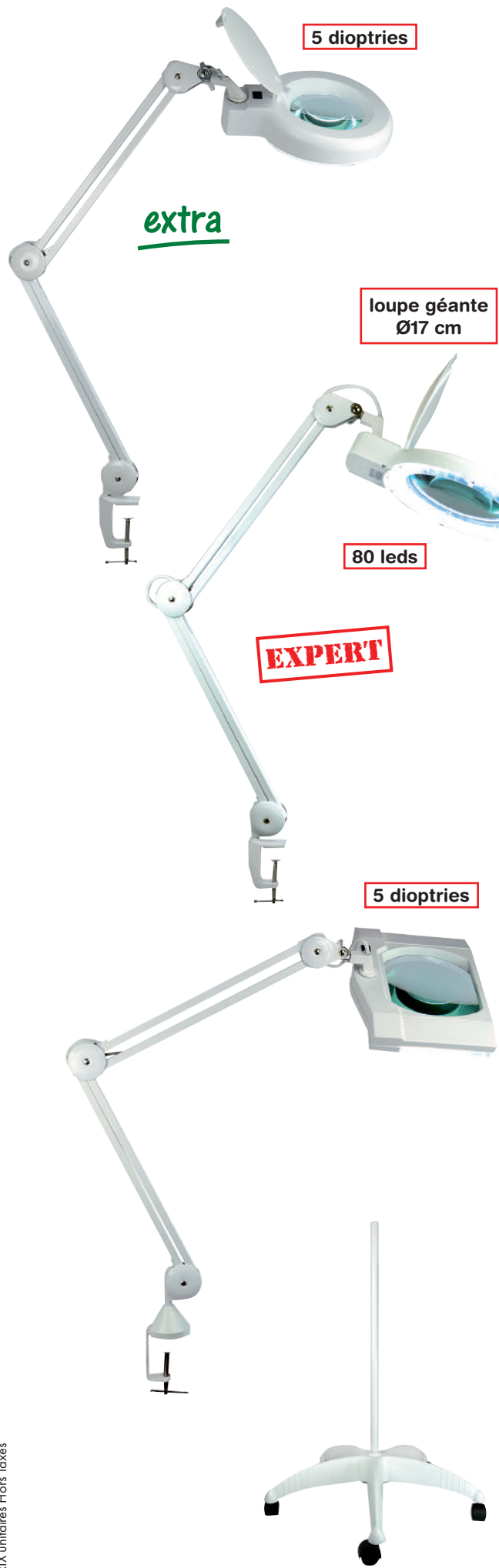

5 dioptries

extra

loupe géante  
Ø17 cm

80 leds

**EXPERT**

5 dioptries

### 1. Lampe loupe lumineuse "Circline"

Pour salle de contrôle, électronique, laboratoire... Grossissement 5 dioptries. Loupe Ø12 cm avec capot de protection. Eclairage fluo 22W/220V, 750 lm. 2 bras de 500 mm. Ouverture de la pince 70 mm.

**PRIX unit.**

Lampe loupe lumineuse  
Tube fluo de rechange

RÉF. 500011 **106,40 €**  
RÉF. 418871 **21,20 €**



### 2. Lampe loupe lumineuse à 80 leds

Grossissement 5 dioptries. Loupe Ø17 cm, soit 2 fois la surface d'une loupe Ø12 cm. Capot de protection. Eclairage 80 leds, 8W/220 V, 1000 lm. 2 bras de 400 mm.

**PRIX unit.**

Ouverture de la pince 70 mm.

RÉF. 500015 **157,80 €**



### 3. Lampe loupe lumineuse + pince de table

Bras articulé. Lentille 17 x 13 cm. 2 bras de 400 mm.

Grossissement 5 dioptries.

Eclairage fluo 2 x 7W/220V, 750 lm.

**PRIX unit.**

RÉF. 900012 **148,40 €**



### 4. Pied sur roulettes pour lampes loupe

5 roulettes. Hauteur 75 cm.

Pour lampe loupe repères 1, 2, 3 ci-dessus.

**PRIX unit.**

RÉF. 500016 **104,60 €**

H

PRIX unitaires Hors Taxes

### 1. Lampe loupe 80 leds sur socle lourd

Grossissement 5 dioptries. Loupe Ø17 cm avec capot de protection.

Eclairage 80 leds, 1000 lm, 8W/220 V.

2 bras de 400 mm.

**RÉF.** 500018 **PRIX unit.**  
**178,40 €**



### 2. Lampe loupe lumineuse sur socle lourd

Bras articulé. Lentille 19 x 16 cm. 2 bras de 300 mm.

Grossissement 5 dioptries. Eclairage fluo 2 x 9W/220V.

Lampe loupe lumineuse

**RÉF.** 900011 **PRIX unit.**  
**221,00 €**

Lot de 2 tubes 9W/220V de rechange

**RÉF.** 418872 **PRIX unit.**  
**28,40 €**



### 3. Lampe loupe lumineuse

Grossissement 3 dioptries.

Bras articulé L 85 cm. 2 bras de 400 mm.

Loupe Ø10 cm. Eclairage 60W/220 V.

**RÉF.** 600011 **PRIX unit.**  
**36,60 €**



### 4. Lampe loupe de bureau

Grossissement X3, X12. Loupe Ø9,5 cm avec capot de protection.

Eclairage par leds 480 lumens. 2 bras de 150 mm.

Hauteur 35 cm.

**RÉF.** 500013 **PRIX unit.**  
**53,80 €**





### 1. Loupe éclairante à leds en métal

Ø25 mm. Grossissement x 10. Eclairage par 3 leds.  
Echelle graduée 0 - 20 mm, lecture 0,5 mm ou 1/16 inch.  
Poignée porte pile. Livré en étui rigide.  
Livré sans piles.

**RÉF.** 55820 **PRIX unit.** 52,20 €



extra



### 2. Loupe éclairante avec échelle de mesure

Ø30 mm. Grossissement x 10.  
Echelle graduée 0 - 20 mm, lecture 0,5 mm ou 1/32 inch.  
Poignée porte pile. Livré sans piles.

**RÉF.** 55818 **PRIX unit.** 77,60 €



### 3. Loupe avec poignée

Ø75 mm.  
Grossissement x 4.

**RÉF.** 745714 **PRIX unit.** 6,60 €

éclairage leds



### 4. Loupe avec poignée et éclairage à leds

Eclairage par leds.  
Ø50 mm, grossissement x 7.  
Ø65 mm, grossissement x 6.  
Ø75 mm, grossissement x 4.

**RÉF.** 150715 **PRIX unit.** 7,40 €  
**RÉF.** 165715 **PRIX unit.** 7,40 €  
**RÉF.** 175715 **PRIX unit.** 8,60 €



### 5. Loupe avec poignée et éclairage

Eclairage 3 leds.  
Ø90 mm, grossissement x 4,5,  
lentilles Ø20 grossissements x 4, x 25  
Ø110 mm, grossissement x 2,5,  
lentilles Ø20 grossissements x 4, x 25

**RÉF.** 090715 **PRIX unit.** 9,60 €  
**RÉF.** 110715 **PRIX unit.** 11,80 €



H

## 1. Loupe de mesure expert

Ø 20 mm. Grossissement x 10. Livré en étui souple avec 1 plaque gravée n°8 : linéaire 20 mm, graduation 0,1 mm.

**Désignation**

	<b>RÉF.</b>	<b>PRIX unit.</b>
Loupe de mesure + plaque n°8	665714	<b>151,80 €</b>
Plaque combiné angles/arcs de cercle	665A	<b>45,20 €</b>
Plaque filetages de 0,25 à 1 mm	765F	<b>45,20 €</b>
Plaque épaisseur traits de 0,02 à 0,16 mm	865E	<b>40,60 €</b>
Plaque carrés et cercles	965C	<b>48,40 €</b>

**EXPERT**

## 2. Loupe sur socle

Ø30 mm.  
Grossissement x 10.

**RÉF.** 845714 **PRIX unit.** **5,80 €**



## 3. Loupe d'horloger

Verre minéral.  
Grossissement x 10.

**RÉF.** 246714 **PRIX unit.** **6,60 €**

**extra**

## 4. Loupe pliante

Armature en métal.  
Grossissement x 10, Ø17 mm  
Grossissement x 20, Ø21 mm

**RÉF.** 446714 **PRIX unit.** **7,20 €**  
**RÉF.** 447714 **PRIX unit.** **9,20 €**



## 5. Double loupe pliante

Grossissements x 10, Ø18 mm et x 20, Ø12 mm.  
Armature en métal double loupe

**RÉF.** 448714 **PRIX unit.** **12,80 €**



## 6. Loupe de mesure linéaire

Grossissement x 10.  
Graduée au 1/10ème.

**RÉF.** 345714 **PRIX unit.** **39,70 €**



## 7. Compte fil gradué en métal

Graduation 25 x 25 mm. En métal.  
Grossissement x 8.  
Idem avec éclairage 2 leds

**RÉF.** 946714 **PRIX unit.** **11,00 €**  
**RÉF.** 947714 **PRIX unit.** **12,40 €**

**métallique**
**H**



X 45

### 1. Loupe pliante éclairante avec échelle

Grossissement x 45, Ø22 mm.  
Avec échelle de mesure.  
Éclairage par 2 leds + lampe U.V.

**RÉF.** 444714 **PRIX unit.** 25,60 €



avec éclairage

### 2. Microscope d'observation avec zoom

Zoom x 100 et éclairage séparé. Echelle graduée 0,01 mm. Corps en métal.  
Avec mini lampe séparée.

**RÉF.** 355716 **PRIX unit.** 198,80 €



éclairage à led

### 3. Microscope stéréo bi-oculaire à led

Pour examiner les pièces et profils. Complet et économique :  
2 grossissements 20x, 40x. Tête oculaire à 45°,  
bloc optique orientable à l'avant ou à l'arrière.  
Statif 2 éclairages (dessus/dessous).  
12V/10W. Alimentation 220 V.

**RÉF.** 225032 **PRIX unit.** 518,60 €



### 4. Microscope stéréo bi-oculaire avec zoom

Pour le contrôle, l'investigation et de longues observations.  
Oculaires large champ 10x. Objectif grossissement 1 à 4x.  
Tête oculaire à 45°, bloc optique orientable à 360°.  
Statif 2 éclairages (dessus/dessous) 12V/10W réglable.  
Alimentation 220 V. Plateau opaque blanc/noir et en verre dépoli.

**RÉF.** 225041 **PRIX unit.** 939,00 €



extra

### 5. Projecteur de profil + calculateur

Projecteur de profil avec calculateur et sortie RS232.  
Diamètre écran 306 mm. Grossissement x10 (x20, x50, x100 en option).  
Précision du grossissement 0,08% en contour, 0,12% en surface.  
Table à déplacement rapide 340 x 150 mm. Course 150 x 50 mm.  
Echelle linéaire axe X-Y 1 µm. Angle de mesure 0,01°. Précision : ±(4+L/25) µm. Répétabilité : 3 µm. Éclairage par tube halogène 150 W/24 V, alimentation 220 V. Fonctions : conversion pouces/mm, conversion ABS/INC, mise à zéro, 1/2 calcul, conversion 0°, 90°, 270°, 360°, compensation linéaire, sortie RS232. Poids 100 kg.

**RÉF.** 3700S **prix sur demande**  
ACCESSOIRES OPTIONNELS SUR DEMANDE



## 1. Endoscope USB étanche

Pour inspecter des endroits difficiles d'accès. Caméra CMOS 300 Kpixels, Ø10 mm. Capture photo ou vidéo en 640\*480 pixels. Eclairage par LED réglable. Caméra étanche IP66. Interface USB 2.0. Livré avec câble USB de 5 mètres et logiciel **PRIX unit.**  
**RÉF. CIV050 93,20 €**



## 2. Caméra d'inspection + écran 2,4"

Pour inspecter des endroits difficiles d'accès. Système d'inspection vidéo avec écran 2,4" 320 x 240 pixels. Enregistrement photo 640 x 480 format jpeg & vidéo format avi sur carte SD non fournie. Image à 54°, rotation à 180°. Sonde Ø9 mm x 2 mètres. Gel d'image. Horloge intégrée. Sortie USB, vidéo composite. Fourni avec câbles USB et vidéo. **PRIX unit.**  
**RÉF. CIV086 336,20 €**



## 3. Caméra d'inspection + écran 3,5" sans fil

Système d'inspection vidéo avec écran amovible sans fil. Pour inspecter les endroits les plus inaccessibles, corps creux, alésages...  
**Caméra** : support de flexible type pistolet. 1 flexible étanche IP67 Ø9 mm x 2 mètres. Caméra couleur 1,3 Mpixels. Angle horizontal 50°. Illumination 0 lux. Eclairage par 2 leds blanches à luminosité réglable. Transmetteur caméra/moniteur 2,4 Ghz.  
**Moniteur** : TFT LCD couleur 3,5". Détachable. Enregistrement de photos ou vidéos datées sur carte mini SD (non fournie). Récepteur intégré. Sortie USB et vidéo composite avec câbles. Alimentation par batterie et bloc chargeur 220V fournis. Livré en malette avec accessoires.

### Désignation

Caméra + flexible de 2 mètres	<b>RÉF. CIV088</b>	<b>674,40 €</b>
Flexible de 5 mètres seul	<b>RÉF. CIV089</b>	<b>336,20 €</b>
Flexible de 10 mètres seul	<b>RÉF. CIV090</b>	<b>592,40 €</b>

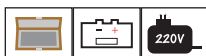

**extra**

**écran détachable**



## 4. Caméra d'inspection pivotante 2 axes

Caméra avec tête flexible 2 axes permettant de faire pivoter la camera grâce à sa molette. Pour inspecter les corps creux, tubes, tuyaux ou endroits difficiles d'accès. Autonomie de 4 à 6 heures en fonction de l'usage.  
 Flexible : longueur 1 mètre et diamètre 6mm, water proof IP67 et anti corrosion.  
 Caméra : 640 x 480 pixels, angle de vue de 60°, focus de 20 à 50 mm, dotée de 6 LEDs, éclairage ajustable.  
 Ecran : TFT 2.7 pouces. Enregistrement des films ou photos sur micro SD. Alimentation par piles AA non fournies. Livré en malette **PRIX unit.**  
 de transport avec câble USB. **RÉF. CIV100 449,00 €**





### 1. Balance de précision de poche 0,1 g

Pour joaillier, bijoutier, etc. Affichage LCD. Fonctions tare, conversion g/oz. Couvercle de protection rabattable. Alimentation 4 piles LR03 non fournies. 4 modes de comptage 25, 50, 75, 100 pièces.

Capacité 200 g x 0,1 g.

Plateau 60 x 83 mm.

RÉF. LB0014

**PRIX unit.**  
**68,20 €**



### 2. Balance digitale

Affichage LCD. Fonctions tare, conversion g/oz. Plateau Ø110 mm.

Capacité 5 Kg x 1 g. Alimentation par piles LR03 non fournies.

RÉF. LB1030

**PRIX unit.**  
**27,60 €**



### 3. Balance digitale

Pour pièces pour l'industrie, lettres, enveloppes... Affichage LCD. Fonctions tare, heure. Plateau 110 x 120 mm.

Alimentation par piles LR03 non fournies.

Capacité 2 Kg x 1 g.

RÉF. LB0020

**PRIX unit.**  
**62,20 €**



### 4. Balance digitale

Pour pièces pour l'industrie, lettres, enveloppes... Affichage LCD.

Fonctions tare, conversion g/oz. Plateau 120 x 120 mm. Alimentation 220V ou 4 piles LR06 non fournies.

Capacité 5 Kg x 1 g.

RÉF. LB1020

**PRIX unit.**  
**68,80 €**

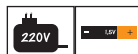

### 5. Balance de précision

Affichage LCD. Fonction tare, mémoire, conversion, remise à zéro.

Plateau inox Ø100 mm. Alimentation 220V ou 2 piles LR03 non fournies.

#### Capacité

300 g x 0,01 g

600 g x 0,02 g

3 Kg x 0,1 g

RÉF. LB3300

RÉF. LB3600

RÉF. LB3700

**PRIX unit.**

**149,40 €**

**158,80 €**

**193,80 €**



## 1. Balance industrielle

Affichage LCD rétro-éclairé et clavier. Plateau 280 x 230 mm. Fonctions tare, remise à zéro, conversion g/oz, mémoire, addition. Bulle de mise à niveau. Alimentation par batterie cadmium nickell ou 220V.

**Capacité**

6 Kg x 0,2 g  
15 Kg x 0,5 g  
30 Kg x 1 g

**RÉF.** LB5000 **217,40 €**  
**RÉF.** LB5012 **238,80 €**  
**RÉF.** LB5020 **274,80 €**

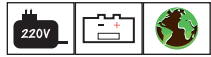
**PRIX unit.**

## 2. Balance de précision pour expéditions

Affichage LCD. Fonctions tare et mise à zéro automatique.

Plateau 260 x 220 mm.

Alimentation par batterie cadmium nickell ou 220V.

Capacité 10 Kg x 2 g.

**RÉF.** LB2020 **183,40 €**

**PRIX unit.**

## 3. Balance industrielle étanche IP67

Affichage LCD rétro-éclairé. Fonctions tare et mise à zéro automatique.

Étanche IP67. Alimentation 220V avec accu.

Dim. 220x205x90 mm.

Capacité 10 Kg x 1 g.

**RÉF.** LB2030 **256,20 €**

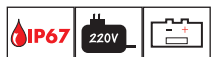
**PRIX unit.**

étanche  
**IP67**



## 4. Balance de haute précision 0,01 g

Pour joaillier, bijoutier, etc. Avec chambre de protection 140 x 140 x H 120 mm. Affichage LCD rétro-éclairé. Fonctions tare, conversion g/oz.

Plateau inox Ø115 mm. Alimentation 220V ou 6 piles

LRO6 non fournies.

Capacité 150 g x 0,01 g.

**RÉF.** LB0015 **272,60 €**

**PRIX unit.**

chambre de protection

## 5. Balance de haute précision 0,01 g

Affichage LCD rétro-éclairé. Fonctions pré-tare, pourcentage, comptage, Peak. Plateau inox 130 x 130 mm.

Alimentation 220V ou pile 9V non fournie.

Option : certificat DKD/Cofrac (2ème colonne) ->

**PRIX unit.** **723,60 €** **PRIX unit.** **130,00 €**

Capacité 3,5 Kg x 0,01 g. **RÉF.** LB0016

**Certificat**

**DKD/Cofrac**

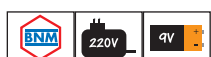

**EXPERT**



extra



### 1. Balance compteuse professionnelle

Décompte précis pour améliorer la précision des inventaires et accélérer la production. Affichage rétro-éclairé. Mémoire, tare, remise à zéro, conversion g/oz, poids unitaire, quantité, total. Bulle de mise à niveau. Plateau 280 x 220 mm. Alimentation par batterie cadmium nickel ou 220V.

**Capacité**

- 3 Kg x 0,1 g
- 7,5 Kg x 0,2 g
- 15 Kg x 0,5 g
- 30 Kg x 1 g

<b>RÉF.</b> LB0132	<b>307,60 €</b>
<b>RÉF.</b> LB0162	<b>340,40 €</b>
<b>RÉF.</b> LB0262	<b>362,80 €</b>
<b>RÉF.</b> LB0362	<b>389,60 €</b>

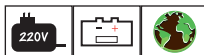

### 2. Balance compteuse

Affichage LCD rétro-éclairé. Fonctions pré-tare, pourcentage, comptage. Plateau inox 340 x 240 mm.

Alimentation 220V ou pile 9V non fournie.

Option : certificat DKD/Cofrac (2ème colonne) ->

**Capacité**

- 8 Kg x 0,1 g
- 30 Kg x 1 g

<b>RÉF.</b> LB0408	<b>797,00 €</b>
<b>RÉF.</b> LB0430	<b>797,00 €</b>

<b>Certificat DKD/Cofrac</b>	<b>PRIX unit.</b>
	<b>130,00 €</b>
	<b>130,00 €</b>

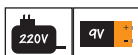

### 3. Balance double afficheur IP68

Double écran LED très lumineux pour partager la vue de la pesée. Protection totale contre les liquides IP68. Fonction de limites avec signal sonore et visuel, filtre électronique pour pesage instables. Bulle de mise à niveau. Plateau inox 225 x 185 mm. Alimentation par batterie rechargeable ou 220V.

**Capacité**

- 6 Kg x 0,5 g
- 15 Kg x 1 g
- 30 Kg x 2 g

<b>RÉF.</b> LB6006	<b>329,00 €</b>
<b>RÉF.</b> LB6015	<b>329,00 €</b>
<b>RÉF.</b> LB6030	<b>329,00 €</b>



### 4. Balance spéciale peinture

Les formules de mélange peuvent être enregistrées pas à pas pour effectuer précisément des mélanges et garantir une homogénéité des couleurs. Réalise des mélanges homogènes grâce à son plateau vibrant. Plateau de diamètre 235 mm et un écran tactile.

Alimentation en 220V ou par port USB.

Capacité 7,5 Kg x 0,01 g.

<b>RÉF.</b> LB7501	<b>2460,00 €</b>
--------------------	------------------



H

PRIX unitaires Hors Taxes

## 1. Balance pour commerce

Affichage du poids et du prix sur ses 2 écrans. Double affichage LCD rétro-éclairé. Connexion USB pour PC ou TPV.

**Livré avec vignette verte et carnet de métrologie.**

Affichage par 5 g jusqu'à 15 kg, 10 g ensuite. Plateau 330 x 220 mm.

Alimentation par câble USB ou 3 piles AA.

Capacité 30 Kg.

**RÉF. LB6115    *PRIX unit.* 399,00 €**



## 2. Balance pour expéditions avec colonne

Ecran mobile fixable sur un mur, un établi, ... grâce à un câble de 900 mm. Grand afficheur LCD rétro-éclairé. Fonctions marche/arrêt, tare et kg/lb. Colonne 90 cm. Alimentation par batterie cadmium nickell ou 220V.

*extra*

Capacité	Dim. plateau	RÉF.	<i>PRIX unit.</i>
150 Kg x 10 g	300 x 400 mm	RÉF. LB5215	<b>408,00 €</b>
300 Kg x 20 g	400 x 500 mm	RÉF. LB5230	<b>477,60 €</b>
600 Kg x 50 g	450 x 600 mm	RÉF. LB5260	<b>631,40 €</b>

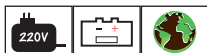

## 3. Balance compteuse avec colonne

Grand afficheur rétro-éclairé pivotant à 180°. Plateau inox.

Fonctions mémoire, total, exemple, poids unitaire, poids total, décompte, tare. Alimentation par batterie cadmium nickell ou 220V.

Capacité	Dim. plateau	RÉF.	<i>PRIX unit.</i>
75 Kg x 5 g	300 x 400 mm	RÉF. LB5202	<b>570,00 €</b>
150 Kg x 10 g	400 x 500 mm	RÉF. LB5212	<b>639,60 €</b>
300 Kg x 20 g	400 x 500 mm	RÉF. LB5222	<b>693,00 €</b>
600 Kg x 50 g	450 x 600 mm	RÉF. LB5232	<b>697,00 €</b>





## 1. Balance pour expéditions

Ecran mobile fixable sur un mur, un établi, ... grâce à un câble de 700 mm. Grand afficheur LCD rétro-éclairé. Fonctions marche/arrêt, tare et kg/lb. Livré avec support mural et alimentation 220 V.

Capacité	Dim. plateau	RÉF.	PRIX unit.
50 Kg x 50 g	300 x 350 mm	RÉF. LB0050	<b>340,40 €</b>
100 Kg x 100 g	300 x 350 mm	RÉF. LB0001	<b>340,40 €</b>
200 Kg x 100 g	300 x 350 mm	RÉF. LB5220	<b>391,60 €</b>



plateau renforcé



## 2. Balance avec plateau renforcé

Ecran mobile fixable sur un mur, un établi, ... grâce à un long câble. Grand afficheur LCD. Plateau renforcé. Fonctions marche/arrêt, tare et kg/lb. Alimentation 220V ou pile 9V non fournie.

Capacité	Dim. plateau	RÉF.	PRIX unit.
60 Kg x 20 g	270 x 270 mm	RÉF. LB1060	<b>365,00 €</b>
100 Kg x 50 g	270 x 270 mm	RÉF. LB1100	<b>365,00 €</b>
150 Kg x 50 g	270 x 270 mm	RÉF. LB1150	<b>428,40 €</b>



grand plateau

## 3. Balance pour colis

Plateforme spécialement conçue pour la pesée de colis. Fonctions Hold programmable sur 3 niveaux, tare automatique, filtre électronique pour la pesée d'animaux. Structure en acier au carbone, peinte au four. Plateau supérieur en acier inoxydable. IP65. Capacité 300 Kg x 100 g. Plateau 900 x 500 x 50 mm.

Alimentation 220 V. RÉF. LB6300 **PRIX unit. 970,00 €**



## 4. Balance plateforme pour palette

Plateforme à profil bas pour europalette, entièrement numérique. Roues frontales et poignée pour facilité le déplacement. Faible hauteur pour accéder facilement avec le chargement. Pesée de palettes sans besoin de rampes. Acier recouvert de résine époxy durcie au four. IP65. Capacité 3000 Kg x 1 Kg. Dimensions 920 x 1260 x 84 mm.

Alimentation 220 V. **PRIX unit. 1750,00 €**  
\* port en sus. RÉF. LB6330\*



## 1. Poids en inox

En inox finement tourné. Classe de tolérance M1.

Avec cavité d'ajustage à partir de 20 g.

Option : certificat DKD/Cofrac (2ème colonne) ->

Valeur	Classe de tolérance	RÉF.	PRIX unit.	Certificat DKD/Cofrac PRIX unit.
1 g	±1 mg	347001	<b>11,00 €</b>	<b>27,80 €</b>
2 g	±1,2 mg	347002	<b>12,00 €</b>	<b>27,80 €</b>
5 g	±1,5 mg	347005	<b>12,50 €</b>	<b>27,80 €</b>
10 g	±2 mg	347010	<b>13,00 €</b>	<b>27,80 €</b>
20 g	±2,5 mg	347020	<b>17,00 €</b>	<b>30,00 €</b>
50 g	±3 mg	347050	<b>18,50 €</b>	<b>30,00 €</b>
100 g	±5 mg	347100	<b>24,50 €</b>	<b>30,00 €</b>
200 g	±10 mg	347200	<b>31,00 €</b>	<b>30,00 €</b>
500 g	±25 mg	347500	<b>60,50 €</b>	<b>33,00 €</b>
1 Kg	±50 mg	347600	<b>96,00 €</b>	<b>33,00 €</b>
2 Kg	±100 mg	347700	<b>170,00 €</b>	<b>35,20 €</b>
5 Kg	±250 mg	347800	<b>335,00 €</b>	<b>35,20 €</b>
10 Kg	±500 mg	347900	<b>656,00 €</b>	<b>35,20 €</b>



## 2. Jeu de poids en inox

En inox finement tourné. Classe de tolérance M1.

Avec cavité d'ajustage à partir de 20 g.

Option : certificat DKD/Cofrac (2ème colonne) ->

Capacité	Nb de poids	RÉF.	PRIX unit.	Certificat DKD/Cofrac PRIX unit.
de 1 mg à 500 mg	12	343022	<b>122,50 €</b>	<b>117,00 €</b>
de 1 mg à 50 g	20	343042	<b>300,00 €</b>	<b>204,00 €</b>
de 1 mg à 100 g	21	343043	<b>335,00 €</b>	<b>208,00 €</b>
de 1 mg à 200 g	23	343044	<b>370,00 €</b>	<b>227,00 €</b>
de 1 mg à 500 g	24	343045	<b>450,00 €</b>	<b>241,00 €</b>
de 1 mg à 1 kg	25	343046	<b>600,00 €</b>	<b>252,00 €</b>



## 3. Poids rectangulaire en fonte

En fonte de fer laqué. Densité environ 7,2 g/cm<sup>3</sup>.

Classe de tolérance M1. \*port en sus.

Option : certificat DKD/Cofrac (2ème colonne) ->

Valeur	Classe de tolérance	RÉF.	PRIX unit.	Certificat DKD/Cofrac PRIX unit.
5 Kg	±250 mg	346005	<b>117,88 €</b>	<b>29,00 €</b>
10 Kg	±500 mg	346010	<b>170,00 €</b>	<b>33,00 €</b>
20 Kg	±1000 mg	346020	<b>305,00 €</b>	<b>44,00 €</b>
50 Kg	±2500 mg	346030*	<b>745,00 €</b>	<b>49,00 €</b>

**H**



### 1. Dynamomètre à aiguille

Cadran Ø170 mm, livré avec 2 crochets.

**Capacité**

- 25 Kg x 100 g
- 50 Kg x 200 g
- 100 Kg x 500 g
- 150 Kg x 500 g
- 200 Kg x 1 kg

**PRIX unit.**

- RÉF. FG6125 **50,20 €**
- RÉF. FG6150 **50,20 €**
- RÉF. FG6100 **67,80 €**
- RÉF. FG6115 **67,80 €**
- RÉF. FG6200 **67,80 €**



### 2. Dynamomètre digital

Capteur haute précision, large poignée, affichage LCD 33 x 19 mm, mise à zéro automatique, fonction tare automatique, livré avec crochet INOX. 3 Piles AAA.

**Capacité**

- 25 Kg x 10 g
- 50 Kg x 10 g

**PRIX unit.**

- RÉF. FG6031 **40,70 €**
- RÉF. FG6032 **43,20 €**



### 3. Dynamomètre digital

Affichage LCD. Fonctions tare, gel d'affichage. Livré avec crochet.

**Capacité**

- 50 Kg x 100 g

**PRIX unit.**

- RÉF. FG6050 **191,80 €**



H

PRIX unitaires Hors Taxes



## 1. Dynamomètre digital grand afficheur

Grand afficheur LCD. Fonctions tare, Hold, réglage du zéro, accumulation des pesées, compte-pièces et mémoire de la dernière pesée. Clavier tactile mécanique résistant à l'eau.

Capacité	RÉF.	PRIX unit.
30 Kg x 10 g	FG6530	<b>102,60 €</b>
150 Kg x 50 g	FG6550	<b>102,60 €</b>
300 Kg x 100 g	FG6533	<b>121,00 €</b>



## 2. Dynamomètre avec télécommande

Ecran avec LED rouges de 21 mm. Fonctions tare, Hold, réglage du zéro, accumulation des pesées, compte-pièces et mémoire de la dernière pesée. Clavier résistant à l'eau. Télécommande pour contrôler à distance. Avec batterie rechargeable et chargeur 220 V.

Capacité	RÉF.	PRIX unit.
300 Kg x 50 g	FG6630	<b>194,80 €</b>
500 Kg x 100 g	FG6650	<b>194,80 €</b>
1000 Kg x 200 g	FG6610	<b>276,80 €</b>



## 3. Dynamomètre digital grande capacité

Ecran avec LED rouges de 30 mm. Fonctions tare, Hold, réglage du zéro, accumulation des pesées, compte-pièces et mémoire de la dernière pesée. Clavier résistant à l'eau. Poids en kilos et livres. Télécommande pour contrôler à distance. Avec batterie rechargeable + une de rechange incluse et chargeur 220 V. Etalonnable jusqu'à 5 000 Kg.

Capacité	RÉF.	PRIX unit.
3000 Kg x 1 Kg	FG6330	<b>600,00 €</b>
5000 Kg x 2 Kg	FG6350	<b>680,00 €</b>
10000 Kg x 5 Kg	FG6300	<b>990,00 €</b>

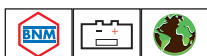

## 4. Dynamomètre affichage télécommande

Ecran à LED rouge de 30 mm sur télécommande. Fonctions tare, Hold, réglage du zéro, accumulation des pesées. Clavier résistant à l'eau. Poids en kilos et livres. Télécommande pour visualiser le poids et pour contrôler à distance, jusqu'à 100 mètres. Avec batterie rechargeable incluse et chargeur 220 V. Etalonnable jusqu'à 5 000 Kg.

Capacité	RÉF.	PRIX unit.
1000 Kg x 500 g	FG6401	<b>590,00 €</b>
3000 Kg x 1 Kg	FG6430	<b>670,00 €</b>
10000 Kg x 5 Kg	FG6410	<b>990,00 €</b>
30000 Kg x 20 Kg	FG6433	<b>4700,00 €</b>





### 1. Dynamomètre traction compression

Dynamomètre tubulaire mesurant traction et compression.

**Capacité**

- 5 Kg x 100 g
- 10 Kg x 200 g

RÉF. FG6205

RÉF. FG6206

**PRIX unit.**

**99,50 €**

**117,00 €**



### 2. Dynamomètre traction compression

Mise à zéro. Poussoir de maintien sur la charge maximale. Double graduation kg/N. Embout M6. Livré en coffret avec accessoires.

**Capacité**

- 2 Kg x 20 g
- 3 Kg x 20 g
- 5 Kg x 50 g
- 10 Kg x 100 g
- 20 Kg x 200 g
- 30 Kg x 200 g
- 50 Kg x 500 g

RÉF. FG5502

RÉF. FG5503

RÉF. FG5505

RÉF. FG5510

RÉF. FG5520

RÉF. FG5530

RÉF. FG5550

**PRIX unit.**

**252,20 €**

**252,20 €**

**252,20 €**

**252,20 €**

**252,20 €**

**252,20 €**

**252,20 €**



**EXPERT**

### 3. Dynamomètre traction compression lcd

Affichage LCD 4 digits réversible et rétro-éclairé. Sortie RS232. 3 unités de mesure N/Kg/lbs. Mémoire du point de crête. Moyenne de 10 valeurs mesurées. Précision ±0,5% de la capacité. Arrêt automatique. Avec batterie rechargeable et chargeur 220 V. En coffret avec accessoires.

**Capacité**

- 1 Kg x 1 g
- 2 Kg x 1 g
- 5 Kg x 1 g
- 10 Kg x 10 g
- 20 Kg x 10 g
- 50 Kg x 10 g

RÉF. FR5501

RÉF. FR5502

RÉF. FR5505

RÉF. FR5510

RÉF. FR5520

RÉF. FR5550

**PRIX unit.**

**598,60 €**

**598,60 €**

**598,60 €**

**598,60 €**

**627,40 €**

**627,40 €**



**capteur externe**

### 4. Dynamomètre traction compression lcd

Avec capteur externe. Caractéristiques idem ci-dessus (repère 3) sauf précision ±1% de la capacité.

**Capacité**

- 100 Kg x 0,1 Kg
- 200 Kg x 0,1 Kg
- 500 Kg x 0,1 Kg
- 1000 Kg x 1 Kg
- 2000 Kg x 1 Kg
- 5000 Kg x 1 Kg

RÉF. FG5710

RÉF. FG5720

RÉF. FG5750

RÉF. FG5760

RÉF. FG5770

RÉF. FG5780

**PRIX unit.**

**969,60 €**

**1137,80 €**

**1207,40 €**

**1474,00 €**

**1484,20 €**

**1742,60 €**

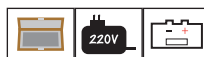

## 1. Multimètre

**CAT III 600 V.** Afficheur LCD 1999 points avec polarité. 5 positions. Test de diodes. Test de continuité. Livré avec cordons de mesure attachés. Poids 110 g. Dim. 120x70x18 mm.

**Fonction Gammes de mesure**

VDC	2V,20V,200V,500V
VAC	200V,600V
IDC	200mA
Ω	2KΩ,20KΩ,200KΩ,2MΩ

**RÉF. 786100** **PRIX unit. 24,20 €**



## 2. Multimètre 24 positions

**CAT III 600 V.** LCD 28 mm 1999 points avec polarité. 24 positions. Test de diodes. Test de continuité par buzzer. Test de piles 1,5 V - 9V. Livré avec cordons de mesure et coque de protection.

**Fonction Gammes de mesure**

VDC	200mV,2V,20V,200V,600V
VAC	2V,20V,200V,600V
IDC/IAC	2mA,20mA,200mA,10A
Ω	200Ω,2KΩ,20KΩ,200KΩ,2MΩ,20MΩ

**RÉF. 785400** **PRIX unit. 30,60 €**



## 3. Multimètre AC/DC automatique + VAT

**CAT III 600 V.** Afficheur LCD rétro-éclairé 1999 points avec polarité. Détection de courant sans contact VAT. Lampe torche intégrée. Sélection automatique des gammes de mesure. 5 positions. Test de diodes et de continuité. Mémoire. Livré avec cordons de mesure. Poids 150 g. Dim. 130x60x30 mm.

**Fonction Gammes de mesure**

VDC	200mV,2V,20V,200V,600V
VAC	2V,20V,200V,600V
IDC/IAC	200μA,2mA,20mA,200mA
Ω	2KΩ,20KΩ,200KΩ,2MΩ,10MΩ

**RÉF. 786150** **PRIX unit. 34,40 €**



## 4. Multimètre AC/DC automatique

**CAT III 600 V.** Afficheur LCD rétro-éclairé 1999 points avec polarité. Sélection automatique des gammes de mesure. 8 positions. Test de diodes. Test de continuité. Mémoire + mémoire du maxi. Livré avec cordons de mesure. Poids 110 g. Dim. 140x67x30 mm.

**Fonction Gammes de mesure**

VDC	200mV,2V,20V,200V,600V
VAC	2V,20V,200V,600V
IDC/IAC	200μA,2mA,20mA,200mA,10A
Ω	200Ω,2KΩ,20KΩ,200KΩ,2MΩ,20MΩ
Hz	20kHz

**RÉF. 786200** **PRIX unit. 38,60 €**

**extra**



## 5. Cordons de mesure pour multimètre

Cordons de mesure pour tout multimètre ou pince ampèremétrique.

**RÉF. CM** **PRIX unit. 10,60 €**





TRUE RMS



### 1. Multimètre 1000V True RMS & Bluetooth

**CAT III 600 V et CAT IV 600 V.** Ecran LCD 4 digits rétro-éclairé, 6000 points avec bargraphe. **TRUE RMS** : pour une lecture exacte de toute forme d'onde AC, calcul de la valeur calorifique d'après la formule de la valeur efficace (moyenne quadratique). Sélection automatique des gammes de mesure. Mémoire. Tests de diode, de transistor, de continuité avec buzzer, fonction **VAT** et lampe. Livré avec cordons de mesure et sonde type K.

**Fonction Gammes de mesure**

VDC	60mV, 600mV, 6V, 60V, 1000V
VAC	60mV, 600mV, 6V, 60V, 750V
IDC/IAC	600µA, 6000µA, 60mA, 600mA, 20A
Ω	600Ω, 6KΩ, 60KΩ, 600KΩ, 6MΩ, 60MΩ
nF	90nF, 900nF, 9µF, 90µF, 900µF, 9000µF
Hz	9.99Hz à 9,99MHz
°C	-20°C à 1000°C

**RÉF.** 785601 **PRIX unit.** 101,40 €



1000 V

### 2. Multimètre 1000V avec fonction VAT

**CAT III 1000V et CAT IV 600V.** Sélection automatique des gammes de mesure. Ecran LCD 4 Digits rétro-éclairé. Détection de courant sans contact VAT. Thermocouple. Fonctions hold, test de diode, de transistor et de continuité avec buzzer. Lampe torche LED à l'arrière. Livré avec cordons de mesure et sonde type K.

**Fonction Gammes de mesure**

VDC	600mV, 6V, 60V, 600V, 1000V
VAC	6V, 60V, 600V, 750V
IDC/IAC	60µA, 600µA, 6mA, 60mA, 600mA, 10A
Ω	600Ω, 6KΩ, 60KΩ, 600KΩ, 6MΩ, 60MΩ
nF	6nF, 60nF, 6µF, 60µF, 600µF, 6mF, 100mF
Hz	10Hz - 10MHz
°C	-20 à +1000°C

**RÉF.** 786810 **PRIX unit.** 120,60 €

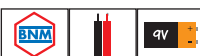

multifonctions



### 3. Multimètre multifonctions

**CAT III 600 V.** Multimètre, ampèremètre, ohmmètre, capacimètre, fréquencemètre, luxmètre, humidimètre, thermomètre, décibelmètre. Sélection automatique du calibre de mesure. Affichage LCD rétro-éclairé. Capteurs en façade. Arrêt auto, hold. Test de diodes, de continuité. Livré en étui avec cordons de mesure et sonde type K.

**Fonction Gammes de mesure**

VDC/VAC	0,4V à 600V
IDC	0,2 mA à 10A
Ω	400Ω à 4 MΩ
nF	4 nF à 200 µF
Hz	10 Hz à 100 kHz
°C	-20 à 1000°C
%RH	30 à 95% RH
lux	200 à 2000 lux
dB	35 à 100 dB

**RÉF.** 785700 **PRIX unit.** 135,40 €



spécial garagiste



### 4. Multimètre spécial automobile

**CAT III 600 V.** Pour la mise au point et le contrôle des véhicules : mesure la vitesse de rotation d'un moteur et l'angle de came pour 3, 4, 5, 6, 8 cylindres avec ou sans distributeur d'allumage. LCD 1999 points rétro-éclairé avec polarité. Test de continuité, de transistors, de diodes. Fusible 10A, mémoire, Avec cordons de mesure.

**Fonction Gammes de mesure**

VDC	200 mV, 2V, 20V, 200V, 1000V
VAC	200V, 750V
IDC	200mA, 20A
Ω	200Ω, 2KΩ, 20KΩ, 200KΩ, 2MΩ, 20MΩ
°C	-20° à 1000°C
HZ	2 Hz à 20 KHz

**RÉF.** 786900 **PRIX unit.** 78,00 €



PRIX unitaires Hors Taxes

## 1. Multimètre sonde VAT True RMS

**CAT III 600 V.** Facile d'utilisation grâce à son format, commutateur actionnable par le pouce. Lecture aisée lors de la prise des mesures. Affichage 2000 points. Détection de courant VAT. Mémoire, maximum, test de diodes, de continuité. Avec sondes. Poids 110 g. Dim. 205x38x29 mm.

**Fonction Gammes de mesure**

VDC	200mV, 2V, 20V, 200V, 600V	
VAC	200mV, 2V, 20V, 200V, 600V	
IDC/IAC	20 mA, 200 mA	
Ω	200Ω, 2KΩ, 20KΩ, 200KΩ, 2MΩ, 20MΩ	<b>PRIX unit.</b>
	<b>RÉF. DMT1425</b>	<b>60,80 €</b>



## 2. Détecteur de courant sans contact VAT

**CAT III 1000 V.** Détection de courant sans contact de 12 à 1000 V. Fréquence 50 Hz - 60 Hz. Alarme sonore (3 type de fréquences) et visuelle par 6 Leds. Selection automatique de 3 sensibilités. **PRIX unit.** Poids 45 g. Dim. 156x20x20 mm. **RÉF. DMT1423 14,00 €**



## 3. Détecteur de courant avec sonde

Détecteur à 8 LEDs : 6V, 12V, 24V, 50V, 110V, 220V, 380V. Dim. 185 x 25 mm. **PRIX unit.** **RÉF. DMT1428 15,80 €**



## 4. Mesureur de consommation électrique

Pour suivre la consommation des appareils électriques. Fonctionne avec VAC 230 V, Hz 50 Hz, IAC de 0 à 16 A. Lecture de 0 à 3680 W. Fonction : Total kWh et coût de la consommation. **PRIX unit.** **RÉF. MPU016 39,20 €**





### 1. Mesureur de terre

Résistance de 0,01 à 4000 Ω. Tension de 0 à 300 V. Test sur 2 ou 3 pôles par courant constant onduleur 800 Hz/3 mA. Fonctions mini, maxi, moyenne, mémoire. Grand écran LCD rétro-éclairé.

Alimentation par piles.

Dim. 195x150x75 mm. Poids 930 g

**RÉF. TES302** **PRIX unit. 430,60 €**



**EXPERT**



### 2. Mesureur d'isolement méga-ohmmètre

Vérification de l'isolation d'équipements électriques à haute tension : moteur électrique, transformateur, câble... de 250 V à 2500 V. Méga-ohmmètre : résistance mesurée jusqu'à 100 GΩ. Courant constant 3 mA. Calcul du PI (indice de polarisation) et du DAR (ration d'absorption diélectrique). Fonction multimètre : DC de 0,1 V à 1000 V et AC de 0,1 V à 750 V, test de continuité.

Dim. 195x150x75 mm. Poids 922 g

**RÉF. TES205** **PRIX unit. 393,60 €**



### 3. Mesureur de terre à boucle sans piquet



Pour mesurer une fuite à la terre, la résistance de la boucle et la tension de la ligne **sans piquet à planter dans la terre**. Temps de déclenchement : x1 IΔN300 (500 ms), x5 IΔN40 ms (150 ms). Courant de déclenchement (0,2-1.1 IΔN). Tension de contact 0 à 100 V x 0,01 V/0,1 V. Tension alternative (UI-N, UL-L, UL-E) 0 à 440 V x 1 V.

Fréquence DC 45 à 65 Hz x 1 Hz. Résistance de boucle 0,1 à 2000 Ω x 0,1 Ω. Test courant RL 0,51 IΔN. Multiplicateur de puissance de courant x0,5, x1, x5. Niveau de courant IΔN 10, 30, 100, 300, 500 mA. Angle de phase 0 ou 180°. Grand écran LCD rétro-éclairé. Enregistrement des données et rappel de 100 groupes de mesure. Interface USB.

Alimentation par piles.

Dim. 180x140x65 mm. Poids 950 g

**RÉF. TES910** **PRIX unit. 457,20 €**



H

PRIX unitaires Hors Taxes

### 1. Pince ampèremétrique AC 600 A

**CAT III 600 V.** Affichage rétro-éclairé 6000 points. Test de continuité sonore. Mémoire. Livré avec cordons de mesure. Poids 250 g. Dim. 187x65x38 mm.

**Fonction Gammes de mesure**

IAC	6A, 60A, 600A
VDC	600V
VAC	600V
Ω	6KΩ - 60KΩ

RÉF. PID110

**PRIX unit.**  
**49,20 €**



### 2. Pince ampèremétrique AC 1000 A

**CAT III 600 V, CAT II 1000 V.** Affichage LCD 1999 points rétroéclairé. Test de continuité sonore. Mémoire. Livré avec cordons de mesure. Poids 410 g. Dim. 250x100x43 mm.

**Fonction Gammes de mesure**

IAC	20A, 200A, 1000A
VDC	1000V
VAC	750V
Ω	200Ω, 2kΩ
°C	-20 à +750 °C

RÉF. PID210

**PRIX unit.**  
**60,00 €**



### 3. Pince ampèremétrique AC & DC 1000 A

**CAT III 600 V, CAT II 1000 V.** Affichage LCD 4 chiffres. Ecartement des pinces 45 mm. Ajustement automatique. Capacimètre. Fréquence-mètre. Thermomètre. Mémoire. Test de continuité sonore. Test de diode. Livré en sacoche avec cordons de mesure et sonde rigide.

**Fonction Gammes de mesure**

VDC	400mV ... 1000V
VCA	4V ... 750V
IDC	400A ... 1000A
IAC	400A ... 1000A
Ω	400Ω ... 40MΩ
nF	40nF ... 100μF
Hz	10Hz ... 10MHz
°C	-20 à +1000 °C

RÉF. PID253

**PRIX unit.**  
**122,00 €**

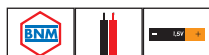

### 4. Pince ampèremétrique triphasé + neutre

**CAT III 600 V, CAT IV 300 V.** Affichage LCD 4 chiffres rétro-éclairé. Ecartement des pinces 55 mm. Mesure monophasée, triphasée, triphasée + neutre. Puissance active, puissance apparente, puissance réactive, facteur de puissance, angle de phase, énergie consommée. Mémoire de 99 mesures. Mini, maxi. Support de cordon. Port USB avec logiciel. Livré en coffret avec 4 cordons de mesure.

**Fonction Gammes de mesure**

IAC	40A, 400A, 1000A
VAC	15V, 100V, 300V, 600V
Hz	20Hz ... 500Hz
kW	0,01 kW ... 600 kW
kVA	0,01 kVA ... 600 kVA
kVar	0,01 kVar ... 600 kVar
COS Φ	0,3 ... 1
Φ	0 ... 360°
kWh	1 ... 9999 kWh

RÉF. PID400

**PRIX unit.**  
**436,60 €**





### 1. Tachymètre sans contact

Mesure de 5 à 99 999 RPM.

RÉF. 22233

**PRIX unit.**  
**79,60 €**



### 2. Tachymètre sans contact à visée laser

Mesure de 5 à 100 000 RPM.  
Précision  $\pm(0,05\% + 1 \text{ RPM})$ .

RÉF. 22234

**PRIX unit.**  
**107,40 €**



### 3. Tachymètre avec contact

Mesure de 5 à 20 000 RPM.  
Mesure linéaire de 0,05 à 2000 m/mn.  
Précision  $\pm(0,05\% + 1 \text{ RPM})$ .

RÉF. 22235

**PRIX unit.**  
**120,00 €**



extra

### 4. Tachymètre avec & sans contact

Affichage LCD 5 digits. Mesure sans contact de 2,5 à 100 000 tours/mn.  
Mesure avec contact de 0,5 à 20 000 tours/mn. Mesure linéaire de 0,05 à 2000 m/mn. Livré avec 2 adaptateurs à contact et 1 linéaire.

RÉF. 360427

**PRIX unit.**  
**171,20 €**



### 5. Bandes réfléchissantes

10 bandes réfléchissantes pour tachymètres sans contact et multifonctions. Dim. 50 x 10 mm.

RÉF. ERP40

**PRIX unit.**  
**43,80 €**



### 6. Stroboscope tachymétrique portable

Utilisation pour mesurer la vitesse de ventilateurs, roues, pompes, moteurs ... Portable. Affichage LCD rétro éclairé. Mesure sans contact de 60 à 20 000 RPM. Résolution 0,1 RPM si  $<1000 \text{ RPM}$ , 1 RPM si  $>1000 \text{ RPM}$ . Précision  $\pm 0,05\%$ . Alimentation par piles. Dim. 184x76x30 mm. Poids 204 g.

RÉF. DMT9325

**PRIX unit.**  
**196,80 €**



H

PRIX unitaires Hors Taxes



## 1. Compte mètre 10 t/m - roue de mesure

5 chiffres de 6 mm. Remise à zéro. Vitesse maxi 500 m/min.  
Dim. 125 x 65 x 35 mm. Livré sans roue de mesure.

**Désignation**

Compte mètre 10 tours/mètre, à droite	<b>RÉF.</b> 160126D	<b>161,00 €</b>
Compte mètre 10 tours/mètre, à gauche	<b>RÉF.</b> 160126G	<b>161,00 €</b>
Roue développement 100 mm, Ø31,83 mm	<b>RÉF.</b> 160132	<b>60,40 €</b>

**PRIX unit.**

## 2. Compte mètre 5 t/m - roue de mesure

5 chiffres de 6 mm. Remise à zéro. Vitesse maxi 500 m/min.  
Dim. 125 x 65 x 35 mm. Livré sans roue de mesure.

**Désignation**

Compte mètre 5 tours/mètre, à droite	<b>RÉF.</b> 160129D	<b>167,00 €</b>
Compte mètre 5 tours/mètre, à gauche	<b>RÉF.</b> 160129G	<b>167,00 €</b>
Roue développement 200 mm, Ø63,66 mm	<b>RÉF.</b> 160133	<b>68,60 €</b>

**PRIX unit.**

## 3. Compteur 5 chiffres

Compteur alternatif sens horaire.  
Avec remise à zéro.

**RÉF.** 160203

**PRIX unit.**  
**19,20 €**

## 4. Métreuse à main

Métreuse à main pratique pour des mesures occasionnelles. Roue de mesure de 20 cm en caoutchouc striée de largeur 18 mm.  
Mesure jusqu'à 9 999,9 mètres.  
Remise à zéro par bouton.

**RÉF.** MET100

**PRIX unit.**  
**532,00 €**

## 5. Métreuse à table

Métreuse de table pour câble, corde, fil de 1 à 25 mm. Permet des mesures jusqu'à 9 999,9 mètres.  
Dim. 351 x 69 x 164 mm. Poids 3,2 Kg.  
Remise à zéro par bouton.

**RÉF.** MET200

**PRIX unit.**  
**649,80 €**



### 1. Luxmètre digital

Pour mesurer l'intensité de la lumière. Ecran LCD 18 mm. 3 calibres : 0-2000 lux par 1 lux, 2000-20000 lux par 10 lux, 20000-50000 lux par 100 lux. Mémoire. LMD200 séparé. **PRIX unit. 59,20 €**  
 Dim. 116x70x29mm. Poids 200 g. **RÉF. LMD200**



sortie USB

### 2. Luxmètre datalogger et Bluetooth

Pour mesurer l'intensité de la lumière et transférer les données de mesures. Mise en mémoire jusqu'à 2000 données en automatique. Affichage rétroéclairé. Suivi des données avec l'application en bluetooth. Port USB. 4 calibres de lecture : 0-199.9 Lux par 0.1 Lux, 200-1.999 Lux par 1 lux, de 2.000-19.999 lux par 10, de 20.000-200.000 lux par 100. **PRIX unit. 104,00 €**  
**RÉF. LMD201**



**EXPERT**



### 3. Luxmètre digital "PRO"

Pour mesurer l'intensité de la lumière. Ecran LCD 3 1/2 digits, 2000 points. De 20 à 200 000 Lux, 4 calibres. De 20 à 2 000 Ft candle, 3 calibres. Mémoire, mini, maxi, moyenne. Mise à zéro. Sortie analogique. Capteur photo-voltaïque au sélénium séparé, câble 1,50 m. **PRIX unit. 245,00 €**  
 Dim. 130x55x38 mm. Poids 250 g. **RÉF. LMD202**



### 4. Mesureur de vibrations

Pour la mesure des vibrations de machines-outils, moteurs électriques, ascenseurs... Accélération de 0,1 à 200 m/s<sup>2</sup>. Vitesse de 0,1 à 200 mm/s. Déplacement de 0,001 à 2 mm. Fréquence de 10 Hz à 1 KHz. Livré avec 2 sondes : courte 15 mm ou longue 45 mm. Affichage LCD rétro-éclairé. **PRIX unit. 375,20 €**  
 Dim. : 67x30x183 mm. Poids 180 g. **RÉF. VIB630**

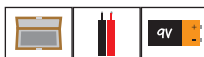

### 5. Mesureur de vibrations afficheur couleur

Pour la mesure des vibrations de machines-outils, moteurs électriques, ascenseurs... Accélération de 0,1 à 200 m/s<sup>2</sup>. Vitesse de 0,1 à 200 mm/s. Déplacement de 0,001 à 2 mm. Fréquence de 10 Hz à 1 KHz. Livré avec 2 sondes : courte 15 mm ou longue 45 mm. Affichage LCD couleur rétro-éclairé rotatif. 7 groupes de mesure, bargraphe. Sortie mini USB. **PRIX unit. 459,20 €**  
 Dim. : 180x54x30 mm. Poids 250 g. **RÉF. VIB631**



## 1. Sonomètre digital

2 courbes de réponse : la courbe A qui correspond à l'oreille humaine pour mesurer les bruits d'environnement. La courbe C qui correspond à la courbe de réponse "plate" pour mesurer le bruit des machines. Mesure basse de 30 à 130 dB, mesure haute de 35 à 130 dB. Résolution 0,1 dB. Fonctions maxi et hold. Bargraphe 1 dB. **PRIX unit.** Dim. 235x70x30 mm. Poids 350 g. **RÉF. DMD1004 139,20 €**



## 2. Sonomètre digital dB

2 courbes de réponse : la courbe A qui correspond à l'oreille humaine pour mesurer les bruits d'environnement. La courbe C qui correspond à la courbe de réponse "plate" pour mesurer le bruit des machines. Mesure de 30 à 130 dB, fréquence de 30 Hz à 8 KHz. Résolution 0,1 dB. Fonctions maxi et hold. Bargraphe 1 dB. 2 relevés/sec. **PRIX unit.** Dim. 193x60x29 mm. Poids 120 g. **RÉF. DMD1006 184,60 €**



## 3. Sonomètre digital + datalogger + USB

2 courbes de réponse : la courbe A qui correspond à l'oreille humaine pour mesurer les bruits d'environnement. La courbe C qui correspond à la courbe de réponse "plate" pour mesurer le bruit des machines. Mesure de 30 à 130 dB, LO de 30 à 80 dB, MED de 50 à 100 dB, HI de 80 à 130 dB. Résolution 0,1 dB. Fréquence de 30 Hz à 8 KHz. Mémoire, mini/maxi, sortie USB avec logiciel compatible PC sur Windows®. 14 000 enregistrements. Affichage LCD rétro-éclairé 3,5 digits. **PRIX unit.** Dim. 200x55x38 mm. Poids 290 g. **RÉF. DMD1007 592,40 €**



## 4. Mesureur d'environnement

\* **Sonomètre** : fréquences basses de 35 à 100 dB, hautes de 65 à 130 dB, résolution 0,1 dB.  
 \* **Luxmètre** de 0 à 200 Klux.  
 \* **Anémomètre** : 0,2 à 30 m/s. Unités de mesure : m/s, km/h, ft/min, noeuds, mph.  
 \* **Thermomètre** de -40 à 70°C, résolution 0,1°C. °C ou °F.  
 \* **Hygromètre** de 10 à 95%RH, résolution 0,1%RH.  
 Afficheur LCD 4 digits rétro-éclairé. Fonctions mini, maxi et hold. Fixation trépied. Livré en mallette + sondes. **PRIX unit.** Dim.: 250x65x35 mm. Poids 580 g. **RÉF. HT50001 336,20 €**

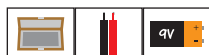

## 5. Piles 1,5 volt & 9 volts

Modèle de pile à choisir pour vos instruments digitaux : **PRIX unit.**  
 4 piles 1,5 V bâton type AAA **RÉF. LR03 7,80 €**  
 4 piles 1,5 V bâton type AA **RÉF. LR06 9,20 €**  
 1 pile 9 V rectangulaire **RÉF. LR22 11,40 €**



**EXPERT**

sortie USB



multifonctions





### 1. Anémomètre thermomètre de poche

Mesures en m/s, km/h, mph, nœuds, ft/min. Vitesse maximale, vitesse moyenne, vent courant. Bargraphe de la vitesse. Température. Wind chill. Affichage LCD rétro-éclairé.  
Dim. 105x40x19 mm. Poids 90 g. **RÉF. ANM9900** **PRIX unit. 69,00 €**



### 2. Anémomètre avec sonde séparée

Utilisation : mesure des fluides aériens, chauffage, conditionnement d'air, de vitesse du vent. Unités de mesure : m/s, km/h, mph, nœuds, ft/min. Vitesse mini/maxi, vitesse moyenne, vent courant, mémoire. Bargraphe de la vitesse. Affichage LCD rétro-éclairé. Coque antichoc.

Mesures	Calibres	Résolution
m/s	0,3 à 45 m/s	0,1 m/s
km/h	1,1 à 162 km/h	0,1 km/h
mph	0,7 à 100,7 mph	0,1 mph
nœuds	0,6 à 87,5 nœuds	0,1 nœud

Mesure de température 0 à 45°C. **RÉF. AM4201** **PRIX unit. 169,20 €**

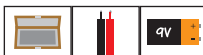

sortie USB

### 3. Anémomètre datalogger

Anémomètre à hélice mesurant la vitesse et le débit d'air avec capteur télescopique 50 cm. Unités de mesure : m/s, Km/h, mph, nœuds, Ft/min. Vitesse mini/maxi, vitesse moyenne, mémoire. Bargraphe de la vitesse. Affichage LCD rétro-éclairé. Sortie mini USB.

Mesure de température 0 à 45°C, de l'humidité de 10 à 90 % RH.

Mesures	Calibres	Résolution
m/s	0 à 45 m/s	0,01 m/s
km/h	0 à 140 km/h	0,01 km/h
mph	0 à 100 mph	0,01 mph
nœuds	0 à 88 nœuds	0,01 nœud

Mesure de température 0 à 45°C, de l'humidité de 10 à 90 % RH. **RÉF. AM4205** **PRIX unit. 233,80 €**



extra

spécial climatisation



### 4. Anémomètre à fil chaud + sortie USB

Affichage en m/s, Km/h, Ft/min, Mph, Nœuds. Capteur séparé télescopique 1 mètre. Sélection vitesse ou mesure de débit d'air. Mini/maxi. 500 mémoires. Afficheur rétro-éclairé. Sortie mini USB. Mesure de température 0 à 45°C. Livré en coffret avec câble USB.

Mesures	Calibres	Résolution
m/s	0 à 30 m/s	0,001 m/s
km/h	0 à 90 km/h	0,001 km/h
M <sup>3</sup> /min	0 à 999 900 M <sup>3</sup> /min	0,001/100 M <sup>3</sup> /min
mph	0 à 65 mph	0,001/0,01 mph
nœuds	0 à 55 nœuds	0,01 nœud

Mesure de température 0 à 45°C. Livré en coffret avec câble USB. **RÉF. AM4207** **PRIX unit. 357,80 €**



### 1. Mini humidimetre digital

4 types de bois et 3 matériaux paramétrés. Longueur des pointes 9 mm. Lecture de 6% à 70% pour le bois et de 0% à 15% pour les matériaux. Gel de l'affichage. Rétro-éclairage de l'écran. **PRIX unit. 34,00 €**  
 Dim. 93x43x24 mm. 2 piles AAA. **RÉF. J12015**



### 2. Humidimètre digital

Grand afficheur LCD. Lecture du % d'humidité du bois. Capacité 5 à 40%, résolution 1%. Mise en mémoire. **PRIX unit. 48,40 €**  
 Dim. 126x70x29 mm. Poids 150 g. **RÉF. J12019**



### 3. Humidimètre digital + sonde

Détermine l'humidité dans le bois avec un intervalle de 0% à 50%. Résolution 0,1 %. Avec sonde séparée. Température de -10 à +65°C. Gel de l'affichage. Fonction thermomètre en °C ou °F. Poids 190 g. Sonde séparée avec 2 pointes pour faciliter les mesures. Livré avec une sonde et 2 pointes de rechange. **PRIX unit. 211,20 €**  
**RÉF. 512117**

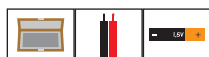

### 4. Humidimètre digital

Grand afficheur LCD rétro-éclairé. Lecture du % d'humidité du bois, plâtre, mortier, béton de 0 à 95,7%. 7 matériaux sélectionnables en mémoire. Thermomètre de -10 à +50°C. Commutation °C/°F. **PRIX unit. 119,00 €**  
 Dim. 120x60x30x mm. Poids 180 g. **RÉF. J12020**



*extra*



### 5. Humidimètre digital "PRO" + sonde

Pour bois, plâtre, mortier, béton. Il suffit de piquer les pointes dans le matériau, un voyant indique aussitôt sur l'échelle graduée les possibilités de pose. Pourcentage d'humidité des matériaux de 6 à 90%. Livré en étui avec sonde séparée. **PRIX unit. 545,40 €**  
**RÉF. J12017**



### 6. Humidimètre non destructif + RS232

Mesure de l'humidité dans les matériaux par sonde non destructive. Bois de 0 à 80%, béton de 0 à 50%. Résolution 0,1%. Sortie RS232, câble et logiciel en option. **PRIX unit. 328,00 €**  
 Dim. 165x62x26 mm. **RÉF. J12021**



**EXPERT**





### 1. PH-mètre

Utilisation : aquarium, laboratoire, aquaculture, traitement de l'eau, ...  
 Compensation automatique de la température. Calibration.  
 PH de 0 à 14, résolution 0,1 pH. Dim. 142x29x15 mm. Poids 50 g.  
 Livré en coffret avec capuchon protecteur.

PH mètre  
 2 flacons de solutions pH4 et pH6

**RÉF. PHM199** **PRIX unit. 72,60 €**  
**RÉF. FPH202** **PRIX unit. 31,20 €**



### 2. PH-mètre + thermomètre

Utilisation : aquarium, laboratoire, aquaculture, traitement de l'eau, ...  
 Compensation automatique de la température. Calibration.  
 PH de 0 à 14, résolution 0,01 pH. Température de -5 à +50°C.  
 Livré en coffret avec capuchon protecteur et 3 solutions de calibration de PH 4,01; 6,86; 9,18. Dim. 170x36x23 mm.

Poids 90 g.

**RÉF. PHM200** **PRIX unit. 160,00 €**



**EXPERT**



### 3. PH-mètre PRO avec sonde externe

PH-mètre IP65 avec sonde externe et connexion Bluetooth.  
 Utilisation pour aquarium, laboratoires, aquaculture, traitement de l'eau,.... Compensation automatique de la température.  
 PH de 0 à 14. Résolution 0,01 PH. Température de 0 à 70°C.  
 Livré avec 3 solutions de calibration de PH 4,01; 6,86; 9,18.

**RÉF. PHM210** **PRIX unit. 219,40 €**



### 4. Testeur de conductivité de l'eau

Mesure la capacité de l'eau à conduire l'électricité. Utilisation pour la vérification de l'efficacité d'un osmoseur ou de colonne déminéralisante.  
 Plage 0-1999 µs/cm. Précision ±2 µs/cm. Etanche. Mesure de température de 0 à 50°C, résolution 0,1°C. Auto calibration. Mémoire. Extinction automatique. Dim. 188x38 mm. Poids 50 g.  
 Sonde facile à changer.

**RÉF. PHM203** **PRIX unit. 144,00 €**



**extra**



### 5. Testeur de salinité de l'eau

Mesure la salinité de l'eau. Utilisation dans les laboratoires, les étangs, les lacs. Salinité de 0 à 10%. Compensation automatique de température.  
 Mesure de température de 0 à 50°C, résolution 0,1°C.  
 Auto calibration. Etanche. Mémoire. Extinction automatique.  
 Dim. 188x38 mm. Poids 50 g.  
 Sonde facile à changer.

**RÉF. PHM205** **PRIX unit. 152,80 €**



## 1. Thermomètre thermocouple

Thermocouple avec sondes type K ou rigide maximum 250°C.  
Large écran LCD. °C ou °F. Mémoire. Maximum.

Thermomètre + sonde type K	<b>RÉF. XTT586</b>	<b>64,60 €</b>
Thermomètre + sonde rigide	<b>RÉF. XTT587</b>	<b>73,60 €</b>
Thermomètre + sonde type K + sonde rigide	<b>RÉF. XTT585</b>	<b>81,80 €</b>



## 2. Thermomètre thermocouple 2 entrées

Thermocouple type K avec 2 entrées. 7 types de thermocouple : K, J, T, E, R, N, S. Résolution 0,1°C. Ecran LCD rétro-éclairé 2 lignes.  
Fonctions : °C/°F, mémoire, mini, maxi, moyenne, différence.  
Dim. 70x30x145 mm. Poids 126 g. Mesure de la température selon sonde employée : -50 à +1300°C, voir tableau repère 4.

Thermomètre + 2 sondes type K	<b>RÉF. XTT6580</b>	<b>91,00 €</b>
Thermomètre + sonde type K + sonde rigide	<b>RÉF. XTT6581</b>	<b>94,80 €</b>
Thermomètre + 2 sondes rigides	<b>RÉF. XTT6582</b>	<b>99,60 €</b>



*extra*



## 3. Thermomètre thermocouple "PRO"

Résolution 0,1°C ou 1°C. 2 entrées pour capteurs. Affichage LCD.  
Différence de température. Fonction gel d'affichage. Commutation °C/°F.  
Mémoire des valeurs mini/maxi. Dim. 184x62x35 mm. Poids 300 g.  
Livré en boîtier antichoc avec 2 sondes type K maxi 250°C.  
Mesure de la température selon sonde employée : -50 à +1300°C, voir tableau repère 4.

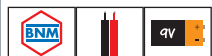

**PRIX unit.**  
**RÉF. XTT6588** **262,40 €**



**EXPERT**

## 4. Sonde pour thermomètre

Sondes adaptables aux instruments repères 2 et 3.	<b>PRIX unit.</b>	
Pour matériaux, liquide, -50 à 900°C	<b>RÉF. S1</b>	<b>100,40 €</b>
Pour surface, -50 à 400°C	<b>RÉF. S2</b>	<b>122,40 €</b>
Pour l'air, -50 à 400°C	<b>RÉF. S3</b>	<b>126,60 €</b>
Pour pénétration, -50 à 1200°C	<b>RÉF. S4</b>	<b>176,40 €</b>
Pour thermocouple type K, -40 à 250°C	<b>RÉF. S5</b>	<b>22,00 €</b>

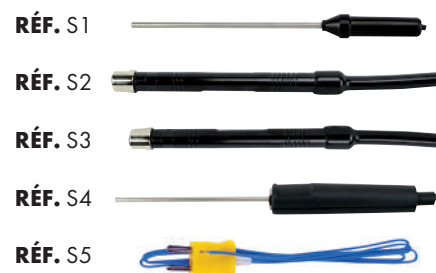
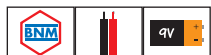



+320°C

Rayon laser

### 1. Thermomètre à visée laser 320°

Mesure de la température de **-20 à +320°C**. Résolution 0,1 °C. Ratio distance/spot 12:1. Emissivité fixe 0,95. Afficheur LCD rétro-éclairé. Maintien de la mesure. °C/°F. Extinction automatique. Dim. 165x90x40 mm. Poids 150 g. **RÉF. XTT1470**

**PRIX unit. 41,80 €**



+550°C

Rayon laser

### 2. Thermomètre à visée laser 550°

Mesure de la température de **-30 à +550°C**. Résolution 0,1 °C. Ratio distance/spot 12:1. **Emissivité réglable de 0,1 à 0,95**. Afficheur LCD rétro-éclairé. 20 mémoires, mini/ maxi, moyenne, ΔT. Maintien de la mesure. Extinction automatique. Dim. 155x56x187 mm. Poids 220 g. **RÉF. XTT1466**

**PRIX unit. 124,00 €**



+1050°C

Rayon laser

### 3. Thermomètre à visée laser 1050°

Mesure de la température de **-50 à +1050°C**. Résolution 0,1 °C. **Ratio distance/spot 20:1**. Emissivité réglable de 0,1 à 1. Afficheur LCD rétro-éclairé. Valeurs mini, maxi, différence, moyenne. Emissivité réglable. Mémoire. Alarme haute et basse température. Poids 480 g. **RÉF. XTT1471**

**PRIX unit. 348,60 €**



+1350°C

Rayon laser

### 4. Thermomètre à visée laser 1350°

Mesure de la température de **-18 à +1350°C**. Résolution 0,1 °C. **Ratio distance/spot 50:1**. Emissivité réglable de 0,1 à 1. Afficheur LCD rétro-éclairé. Valeurs mini, maxi, différence, moyenne. Emissivité réglable. Mémoire. Alarme haute et basse température. **RÉF. XTT1472**

**PRIX unit. 507,40 €**





## 1. Thermomètre avec et sans contact

- \* Thermomètre sans contact de **-50 à +800°C**.
  - \* Thermocouple type K de -40 à +250°C, livré avec sonde type K.
  - \* Température ambiante de -10 à +60°C.
  - \* Humidimètre de 5% à 95%.
  - \* Lampe UV pour la détection de fuites d'air conditionné.
  - Point de rosée de -10 à +50°C. Résolution 0,1 °C. °C/°F.
  - Ratio distance/spot 12:1**. Emissivité réglable de 0,1 à 1.
  - Affichage **couleur** rétro-éclairé. Alarmes de point de rosée et de différence de température.
- Dim. 165x100x35 mm. Poids 130 g. **RÉF. XTT1653** **PRIX unit. 217,40 €**



température ambiante

## 2. Caméra thermique

- Caméra thermique infrarouge combinant les fonctions de mesure de la température de surface et d'imagerie thermique en temps réel. Idéal pour la maintenance prédictive et les inspections de systèmes électriques ou mécaniques. Ecran LCD TFT couleur 2,5" 60x60 (3600 pixels). Enregistrement d'images radiométriques avec données de température, date et heure sur carte mini SD fournie. Température de -20 à +300 °C. Sensibilité thermique 0,15°C. Emissivité réglable de 0,1 à 1. Gamme spectrale 8 à 14 µm. Fréquence d'image 6 Hz. Champ de vision 20° x 20°. Mode focus fixe. Palette de couleur : fer couleur, arc en ciel, noir et blanc. Fonctions lampe torche et fusion d'image : mélange de 0 à 100% de l'image réelle et infrarouge. Port USB pour transfert des photos. Livré avec câble USB et étui de transport. Dim. 224x90x65 mm. Poids 310 g. **RÉF. CT1200** **PRIX unit. 818,00 €**



Electricité, état d'un bâtiment

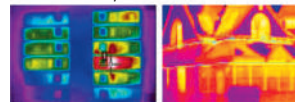

Efficacité énergétique

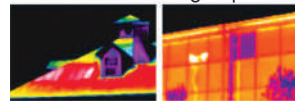

Plomberie, humidité



Termites, zone à problème

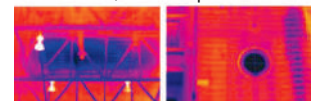

## 3. Caméra thermique haute définition

- Caméra thermique infrarouge combinant les fonctions de mesure de la température de surface et d'imagerie thermique en temps réel. Idéal pour la maintenance prédictive et les inspections de systèmes électriques ou mécaniques. Ecran LCD TFT couleur 3,5", définition de l'image infrarouge: 160 x 120 (**19200 pixels**). Enregistrement d'images radiométriques avec données de température, date et heure sur mémoire interne 3G, soit plus de 20.000 photos. Température de -20 à +450 °C. Sensibilité thermique 0,15°C. Emissivité réglable de 0,01 à 1. Gamme spectrale 8 à 14 µm. Fréquence d'image 9 Hz. Champ de vision 35° x 26°. Mode focus fixe. Palette de couleur : fer couleur, arc en ciel, noir et blanc. Fonctions lampe torche et fusion d'image : mélange de 0 à 100% de l'image réelle et infrarouge. Port USB-C pour transfert des photos. Livré avec câble USB et étui de transport. Dim. 221x96x88 mm. Poids 374 g. **RÉF. CT1895** **PRIX unit. 1135,80 €**





### 1. Thermomètre plongeant

Pour les éléments liquides, solides, réfrigérés, chauffés ou nourriture. Température ambiante et au bout de la sonde de -50 à +300°C, résolution 0,1°C. Affichage LCD. Conversion °C/°F. Fonction hold. Sonde longueur 145 mm. **RÉF.** LC170

**PRIX unit.**  
**17,80 €**



### 2. Thermomètre avec sonde & alarme

Mesure de la température de -50 à +260°C, résolution 0,1°C. Alarme des températures mini et maxi. Mémoire mini/maxi. °C/°F. Longueur sonde 10 cm. Alarme de décompte de temps jusqu'à 100 heures. **RÉF.** LC150

**PRIX unit.**  
**31,80 €**



### 3. Enregistreur autonome

Mesure et enregistrement de la température et de l'humidité. Température de -40 à +105°C, résolution 0,1°C. Humidité de 0 à 100% RH, résolution 0,1% RH. Stockage de 21000 points de mesure. Prise de mesure programmable de 1 seconde à 24 heures. Livré avec logiciel MacOS & Pc Windows®. **RÉF.** EAT501

**PRIX unit.**  
**70,20 €**

### 4. Enregistreur autonome

Mesure, enregistrement et exploitation des données par logiciel fourni. Stockage de 16000 points de mesure. Export sur PC avec conversion en fichier texte ou excel. Protection IP40. Port et câble USB pour connecter sur un PC. Mini/maxi avec alarme. Horloge intégrée. Température de -40 à +70°C. Humidité de 0 à 99% RH.

**PRIX unit.**  
**155,80 €**  
**213,20 €**

Enregistreur de température **RÉF.** EAT600  
Enregistreur de température et d'humidité **RÉF.** EAT601



**EXPERT**



étanche  
**IP65**



### 5. Datalogger Bluetooth IP65

Mesure enregistre et transmet les données de température et humidité instantanément. Bluetooth 5.0. Stockage de 32 000 points de mesure paramétrable. Transmission jusqu'à 120 mètres des données. Possibilité de suivre de multiples Dataloggers à la fois sur l'appli. Alarme paramétrable. Température de -20° à 60°C, précision 0,3°C. Humidité de 0 à 90% RH, précision 3% RH. **RÉF.** EAT551

**PRIX unit.**  
**91,20 €**



## 1. Thermomètre hygromètre intérieur

Double affichage digital. Mémoire température mini/maxi. Thermomètre intérieur -10 à +50°C. °C/°F. Horloge avec alarme. 12H/24H. Affichage calendrier et semaine. Hygromètre 20 à 90% RH, résolution 1% RH.

RÉF. 705579 **PRIX unit.**  
**18,00 €**



## 2. Thermo-hygromètre intérieur/extérieur

Double affichage digital. Mémoire température mini/maxi. Thermomètre intérieur -10 à +50°C, extérieur -50 à +70°C, résolution 0,1°C. °C/°F. Horloge avec alarme. 12H/24H. Affichage calendrier et semaine. Hygromètre 20 à 90% RH, résolution 1% RH. Livré avec une sonde extérieure.

RÉF. 705580 **PRIX unit.**  
**26,00 €**



## 3. Thermo-hygromètre intérieur extérieur

Visualisation des températures intérieures et extérieures. Enregistre la valeur la plus haute ou plus basse chaque jour. Ecran LCD. Lecture de la température intérieure 0 à 50°C, de la température extérieure -50 à +70°C et de l'humidité 25 à 98% RH.

RÉF. 705584 **PRIX unit.**  
**22,00 €**



## 4. Thermo-hygromètre sonde extérieure

Visualisation des températures intérieures et extérieures simultanées. Grand écran LCD. Lecture de la température intérieure -10 à 50°C, de la température extérieure -50 à +70°C et de l'humidité 10 à 99% RH. Dim. 150x90x22 mm.

RÉF. 705586 **PRIX unit.**  
**29,90 €**





extra

### 1. Thermomètre hygromètre

Mesure de la température de -10 à +50°C, résolution 0,1%.  
 Mesure de l'humidité de 10 à 90% RH, résolution 0,1% RH.  
 Afficheur LCD rétro-éclairé. Fonctions mini/maxi, °C ou °F,  
 maintien de mesure.

Cale support au dos, filetage de fixation. **RÉF.** HT40001

**PRIX unit.**  
**141,00 €**



### 2. Thermomètre hygromètre point de rosée

Mesure de la température de -10 à +50°C, résolution 0,1%.  
 Mesure de l'humidité de 0 à 100% RH, résolution 0,1% RH.  
 Double affichage LCD rétro-éclairé. Moyenne, mini/maxi, °C ou °F.  
 Fonctions maintien de mesure, point de rosée.

Livré avec couvercle, étui et dragonne. **RÉF.** HT80001

**PRIX unit.**  
**105,60 €**



**EXPERT**



### 3. Thermomètre hygromètre + sonde

\*Température ambiante de -10 à 50°C.  
 \*Thermocouple sonde type K de -20 à 1000°C, résolution 0,1°C.  
 \*Humidimètre de 5 à 98% RH, résolution 0,1% RH.

Mémoire, température mini/maxi, humidité mini/maxi,  
 °C/°F. Affichage LCD rétro-éclairé. **RÉF.** HT60001

**PRIX unit.**  
**207,00 €**



### 4. Thermomètre médical sans contact

Thermomètre spécifique pour mesurer la température corporelle de 32 à 42 °C. Prise de la mesure : à une distance de 5 cm de l'artère temporeale au milieu du front. Résolution : 0.1°C, +- 0.3°C. Pile 9V non fournie.

Poids 145g  
 Dim 134 x 88 x 36 mm

**PRIX unit.**  
**66,00 €**



## 1. Réfractomètre analogique Brix

Principe de la réfractibilité de solides dissous. Méthode simple pour mesurer la concentration de sucre (Brix), de sel, ... Prisme avec couvercle.

0 à 10% Brix ATC, % d'huile dans l'eau	<b>RÉF.</b> REF001	<b>77,40 €</b>
0 à 18% Brix ATC, % d'huile dans l'eau	<b>RÉF.</b> REF002	<b>77,40 €</b>
0 à 80% Brix, précision 0,5%	<b>RÉF.</b> REF008	<b>81,00 €</b>

**PRIX unit.**

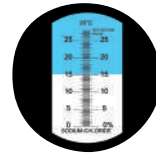

extra



## 2. Réfractomètre analogique spécial

Principe de la réfractibilité de solides dissous. Méthode simple pour mesurer la concentration de sucre (Brix), de sel, ... Prisme avec couvercle.

0 à 32% Brix + 30 à 140° Oechsle	<b>RÉF.</b> REF032	<b>78,00 €</b>
0 à 10% Brix + 0 à 10% salinité, densité 1000 à 1070	<b>RÉF.</b> REF010	<b>81,00 €</b>
0 à 25% Brix + 0 à 40% volume d'alcool	<b>RÉF.</b> REF025	<b>81,00 €</b>
0 à 28% salinité	<b>RÉF.</b> REF007	<b>81,00 €</b>
Pour miel : 58 à 90% Brix + 38 à 43 Be' (baumé) + 12 à 27% d'eau	<b>RÉF.</b> REF009	<b>81,00 €</b>
Pour alcool : 0 à 80% Brix	<b>RÉF.</b> REF080	<b>81,00 €</b>

**PRIX unit.**

extra



## 3. Réfractomètre analogique automobile

Principe de la réfractibilité de solides dissous. Méthode simple pour mesurer la concentration de sucre (Brix), de sel, ... Prisme avec couvercle.

0 à -50°C liquide de refroidissement, acidité des batteries, glycol 50%	<b>RÉF.</b> REF005	<b>78,00 €</b>
0 à -50°C ad-blue, liquide de refroidissement, acidité des batteries, glycol 50%	<b>RÉF.</b> REF006	<b>81,00 €</b>

**PRIX unit.**

extra



## 4. Réfractomètre digital

Principe de la réfractibilité de solides dissous. Lecture directe pour utilisation rapide et facile. Mesure automatique pour solutions sucrées. Compensation automatique de température. Mesure de 0 à 94% Brix. Résolution 1C, 1%, 0,02%. Calibration.

Indication de batterie faible.		
Autres applications nous consulter.	<b>RÉF.</b> REF594	<b>393,60 €</b>

**PRIX unit.**





### 1. Détecteur de monoxyde de carbone

Pour détecter la présence de monoxyde de carbone (CO) et mesurer sa concentration en particules par million (PPM). Capacité 0-1000 PPM, résolution 1 PPM. Précision ±5%. Affichage LCD rétro-éclairé.

Alarme sonore. Fonctions maxi, hold. Extinction automatique. **PRIX unit. RÉF. POL185 194,80 €**



### 2. Détecteur individuel CO-O2-H2S-LEL

Détecte les gaz : CO monoxyde de carbone, 0-1000 PPM; O2 oxygène, 0-30% vol; H2S hydrogène sulfuré, 0-100 PPM; LEL gaz combustibles, 0-100%. Equipement de sécurité individuel. Mesure le niveau de gaz et alarme l'opérateur en cas de niveau dangereux. Alarme visuelle, sonore et par vibrations paramétrable. Ecran LCD rétro-éclairé. Etanche IP54. Port mini USB pour la recharge et le transfert des données. Fourni avec sonde de calibration, fixation clip ceinture, étui et câble USB.

Dim. 130x65x30 mm. Poids 190 g. **PRIX unit. RÉF. DGA323 723,60 €**



### 3. Détecteur de fuites de gaz combustible

Pour détecter la présence de fuites de gaz combustibles. Avec sonde séparée, longueur 40 cm. Calibré à 10 PPM, peut être recalibré pour d'autres gaz ou concentrations. Alarme sonore et visuelle.

Dim. 221x72x46 mm. Poids 520 g. **PRIX unit. RÉF. DGA330 180,40 €**



### 1. Détecteur de dioxyde de carbone intérieur

Pour détecter la concentration dans l'air intérieur de dioxyde de carbone, à l'aide d'émoticons qui changent pour prévenir l'utilisateur. Détection dans l'air intérieur de dioxyde de carbone de 0 à 9999 ppm, lecture 1 ppm. Alarme sonore. Affichage température, humidité, date et heure. Afficheur LCD rétro-éclairé. Mini, maxi, mémoire.

Livré avec accus et chargeur.

**RÉF. DGA342** **PRIX unit. 310,60 €**

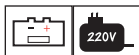

### 2. Détecteur de dioxyde de carbone

Pour détecter la concentration dans l'air intérieur de dioxyde de carbone, à l'aide de voyants qui changent de couleur ou d'une alarme désactivable pour prévenir l'utilisateur. Détection dans l'air intérieur de dioxyde de carbone de 0 à 5000 ppm, avec historique jusqu'à 7 jours. Affichage température, humidité. Afficheur LCD rétro-éclairé.

Mini, maxi, mémoire.

Livré avec chargeur.

**RÉF. DGA341** **PRIX unit. 195,80 €**



### 3. Mesureur d'ondes magnétiques 3 axes

Pour mesurer la fréquence radio RF ou l'intensité de champs magnétiques émise par les réseaux sans fil : wifi, téléphone portable GSM, téléphone sans fil DECT. Utilisation : émetteur, station de base de téléphone, antenne relais, communication sans fil CW, TDMA, GSM, DECT, réseau sans fil WIFI, radiation de téléphone portable, fuite de micro-ondes. Gamme RF de 38 mV/m à 20 V/m. Gamme de fréquence de 50 MHz à 3,5 GHz. Capteur triple axe X, Y, Z. Unités de mesure : mV/m,  $\mu$ A/m, mA/m,  $\mu$ W/m<sup>2</sup>, mW/m<sup>2</sup>,  $\mu$ W/cm<sup>2</sup>. Affichage LCD rétro-éclairé 5 digits. Alarme avec buzzer, horloge interne avec date et heure.

Mémoire maxi et moyenne des données. Fixation trépied. **PRIX unit. 383,40 €**

Dim. 195x60x60 mm. Poids 200 g.

**RÉF. DTM195**



**Pour ondes  
WIFI**



### 1. Compteur décompteur 100 minutes

Compteur, décompteur 100 minutes. Alarme 30 secondes.  
Mémoire du temps programmé.  
Béquille pour le poser ou aimant au dos.  
Ecran 30 x 12 mm. Dim. 60x50x20 mm. **RÉF.** 150212

**PRIX unit.**  
**13,60 €**



### 2. Compteur décompteur rétro-éclairé

Compteur, décompteur 100 minutes.  
Ecran tactile 50 x 50 mm rétro-éclairé.  
Fixation murale ou aimants au dos.  
Dim. 85x85x20 mm.

**PRIX unit.**  
**29,20 €**



### 3. Compteur décompteur 3 lignes

Compteur, décompteur 20 H au 1/100ème de seconde. Ecran 3 lignes.  
3 alarmes sonores, 3 mémoires. Départs simultanés ou indépendants.  
Horloge 12/24 heures.  
Fixation murale ou aimant au dos.  
Dim. 90x65x10 mm.

**PRIX unit.**  
**30,80 €**



### 4. Compteur décompteur 2 lignes

Compteur, décompteur 100 minutes. Ecran 2 lignes grands chiffres.  
Compteur au 1/100ème de seconde.  
Décompte avec alarme visuelle et sonore.  
Béquille, fixation murale ou aimants au dos.  
Dim. 90x80x20 mm.

**PRIX unit.**  
**47,40 €**





## 1. Compteur mécanique à touche

Utilisation : pour comptage de personnes, d'objets, de points, ...  
4 chiffres. Avec remise à zéro.

Compteur sans support

**RÉF.** 160235 **PRIX unit.** **12,80 €**  
par 10 **11,70 €**



## 2. Compteur mécanique à touche à poser

Utilisation : pour comptage de personnes, d'objets, de points, ...  
4 chiffres. Avec remise à zéro.

Compteur avec support

**RÉF.** 160236 **PRIX unit.** **14,00 €**  
par 10 **13,00 €**



## 3. Compteur digital à main

Utilisation : pour comptage de personnes, d'objets, de points, ...  
5 chiffres (25 x 10 mm).

Incrémentant. Avec remise à zéro.

**RÉF.** 160250 **PRIX unit.** **24,40 €**



## 4. Compteur digital à doigt

Utilisation : pour comptage de personnes, d'objets, de points, ...  
5 chiffres (20 x 10 mm).

Incrémentant. Avec remise à zéro.

**RÉF.** 160240 **PRIX unit.** **9,00 €**



## 5. Compteur digital comptant décomptant

Utilisation : pour comptage de personnes, d'objets, de points, ...  
4 chiffres. Comptant et décomptant.

Avec remise à zéro.

Dim. 65x35x20 mm.

**RÉF.** 160260 **PRIX unit.** **25,60 €**





extra

### 1. Chronomètre SW 1/100ème de minute

Précision 1/100ème de minute. Compteur excentré 30 minutes.  
Calibre Valjoux 7720. Cadran Ø45 mm. **PRIX unit. 104,00 €**  
Ancre à rubis 7 rubis. Départ/arrêt, RAZ. **RÉF. 7/13TU**



### 2. Chronomètre SW 1/5ème de seconde

Précision 1/5ème de seconde. Compteur excentré 30 minutes.  
Calibre Valjoux 7720. Cadran Ø45 mm. **PRIX unit. 110,00 €**  
Ancre à rubis 7 rubis. Départ/arrêt, RAZ. **RÉF. 7/53TU**



### 3. Chronomètre SW 1/10ème de seconde

Précision 1/10ème de seconde. Compteur excentré 15 minutes.  
Calibre Valjoux 7720. Cadran Ø45 mm. **PRIX unit. 109,20 €**  
Ancre à rubis 7 rubis. Départ/arrêt, RAZ. **RÉF. 7/31TU**



### 4. Chronomètre digital grand afficheur

Grande lisibilité. 1/100ème de seconde. Temps intermédiaires.  
Heure, minutes, secondes, date. **PRIX unit. 18,20 €**  
Alarme à répétition. Cordelette. **RÉF. 150103**



### 5. Chronomètre digital boîtier métal

1/100ème de seconde. Boîtier métal chromé mat. 2 mémoires.  
Afficheur géant 6 chiffres. Mode 12 ou 24 heures. **PRIX unit. 43,80 €**  
Calendrier automatique. Cordelette. **RÉF. 150105**  
Alarme journalière avec sonnerie.

## 1. Chronomètre digital

1/100ème de seconde avec durée d'intervalle. Alarme. Heures, minutes, secondes, mois, jour. Affichage de l'heure. Fonction veille. Cordelette. **RÉF. 3274**

**PRIX unit.**  
**10,40 €**



## 2. Chronomètre digital ergonomique

Boîtier ergonomique. 1/100ème de seconde avec durée d'intervalle. Alarme journalière. Cordelette. Heures, minutes, secondes, mois, date. **RÉF. 3276**

**PRIX unit.**  
**11,60 €**



## 3. Chronomètre digital 30 mémoires

1/100ème de seconde. 30 mémoires. Afficheur super géant 2 lignes de 7 chiffres. Mode 12 ou 24 heures. Compte à rebours 10 heures. Affichage temps partiel, temps du tour, meilleur temps, plus long temps et moyenne des temps. Résistant à l'eau. Calendrier automatique. Cordelette. **RÉF. 150107**

**PRIX unit.**  
**47,40 €**



*extra*



## 4. Chronomètre digital 60 mémoires

1/100ème de seconde. 60 mémoires. Affichage 3 lignes de 7 chiffres. Affichage temps partiel, temps du tour, meilleur temps, plus long temps et moyenne des temps. Mode 12 ou 24 heures. Compte à rebours paramétrable jusqu'à 10 heures. Calendrier automatique. Livré avec cordelette. **RÉF. 150110**

**PRIX unit.**  
**45,60 €**



## 5. Chronomètre digital 100 mémoires

1/100ème de seconde. 100 mémoires. Affichage 3 lignes de 7 chiffres. Affichage temps partiel, temps du tour, meilleur temps, plus long temps et moyenne des temps. Mode 12 ou 24 heures. Compte à rebours paramétrable jusqu'à 10 heures. Calendrier automatique. Livré avec cordelette. **RÉF. 150111**

**PRIX unit.**  
**47,60 €**



**EXPERT**



### 1. Chronomètre digital 100 mémoires

1/100ème de seconde. 100 mémoires. Affichage 3 lignes de 7 chiffres rétro-éclairé. Affichage temps partiel, temps du tour, meilleur temps, plus long temps et moyenne des temps. Mode 12 ou 24 heures. Compte à rebours paramétrable jusqu'à 10 heures.

Calendrier automatique.

Livré avec cordelette.

RÉF. 150112

**PRIX unit.**  
**80,00 €**



**EXPERT**



### 2. Chronomètre digital 100 mémoires

1/100ème de seconde. 100 mémoires. Affichage 3 lignes de 7 chiffres. Affichage temps partiel, temps du tour, meilleur temps, plus long temps et moyenne des temps. Mode 12 ou 24 heures. Compte à rebours paramétrable jusqu'à 10 heures. Calendrier automatique.

Résistant à l'eau. Cordelette.

RÉF. 150108

**PRIX unit.**  
**63,60 €**



### 3. Minuteur mécanique

Maximum 60 minutes. Alarme sonore.

Pied pour poser sur une table.

Diamètre 70 mm.

RÉF. 150210

**PRIX unit.**  
**11,60 €**



### 4. Minuteur mécanique visuel

Maximum 60 minutes. Temps restant en rouge.

Alarme sonore. A poser. Fond magnétique.

Diamètre 80 mm.

RÉF. 150211

**PRIX unit.**  
**34,80 €**



## 1. Horloge silencieuse Ø30 cm

Horloge analogique. Cadran blanc avec marquage des minutes. Chiffres 3,3 cm. Boîtier ABS anti-choc. Trotteuse et bout des aiguilles grises pour faciliter la lecture. Verre de protection minéral. Mouvement quartz à balayage automatique donc silencieux. **PRIX unit.**  
Dim. 30x30x4 cm. **RÉF. 116600** **25,00 €**



## 2. Horloge avec changement d'heure Ø36

Horloge analogique automatique avec grand chiffres noir sur fond blanc. Horloge équipé du mouvement DST changeant seul l'heure d'été et hiver. Boîtier ABS anti-choc noir brillant verre de protection minéral. Dim. 36x36x5 cm. **PRIX unit.**  
**RÉF. 116605** **61,40 €**



## 3. Horloge quartz noire Ø40 cm

Horloge analogique. Double graduation minutes et heures. Chiffres 3,4 cm. Trotteuse et bout des aiguilles grises pour faciliter la lecture. Verre de protection plastique. Mouvement quartz à balayage automatique donc silencieux. **PRIX unit.**  
Dim. 40x40x4,5 cm. **RÉF. 116602** **46,20 €**



## 4. Horloge géante quartz Ø55 cm

Diamètre Ø55 cm, lisible à longue distance. Double graduation minutes et heures. Grands chiffres noirs 4,8 cm très lisibles sur cadran blanc. Bout des aiguilles grises pour faciliter la lecture. Verre de protection plastique. Mouvement quartz. **PRIX unit.**  
Dim. 55x55x4,8 cm. **RÉF. 116603** **108,00 €**





### 1. Horloge à LED

Pendule à LED, affichage par chiffres digitaux rouges 5,3 cm. Les secondes se décomptent autour du cadran. Luminosité atténuée la nuit. Entourage aluminium. Peut se poser grâce à ses pieds amovibles. Fonctionne sur secteur avec câble 1,80 m. Pile de sauvegarde. Dim. 28x28x2,5 cm. **RÉF.** 116604 **PRIX unit. 139,20 €**

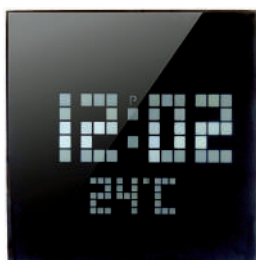

### 2. Horloge à LED façon pixels

Affichage par LED façon pixels (carrés). Chiffres blancs 6,3 cm. Température intérieure par chiffres 3,5 cm. Verre de protection fumé finition miroir. Fonctionne sur secteur. Pile de sauvegarde. Dim. 24x24x5 cm. **RÉF.** 116408 **PRIX unit. 199,00 €**



### 3. Horloge à date & LED rouge

Fonctions horloge, calendrier (date + mois). Affichage de la date par led rouge de 4,6 cm et de l'heure par led rouge de 5,8 cm. Fonctionne sur secteur. Pile de sauvegarde. Dim. 28x28x4 cm. **RÉF.** 116409 **PRIX unit. 166,00 €**



### 4. Horloge à date digitale

Fonctions horloge et calendrier (jour, date, mois). Afficheur de la date et heure 3,8 cm; mois et jour 2 cm. Baisse d'intensité de 22h à 7 h. Fonctionne sur secteur. Pile de sauvegarde. Dim. 28x28x4 cm. **RÉF.** 116506 **PRIX unit. 270,60 €**



## 1. Horloge digitale radio-contrôlée

Large écran LCD avec grands chiffres.

Horloge radio-contrôlée 12/24 H. Fonctions calendrier, température intérieure, phases de la lune, fuseau horaire, alarme à répétition.

Jour de la semaine en 7 langues.

A poser ou à accrocher au mur.

Dim. 23x18x3 cm.

RÉF. 116508 **PRIX unit.**  
**63,60 €**



## 2. Horloge digitale géante

Large écran : 32 x 12 cm. Grand chiffres : 12 cm pour l'heure; 5,5 cm pour la date et la température.

Horloge mois, date, jour (anglais). Température intérieure.

A poser ou à accrocher au mur.

Dim. 42x27x4,5 cm.

RÉF. 116509 **PRIX unit.**  
**293,20 €**



## 3. Station météo intérieur/extérieur sans fil

Température intérieure de 0 à +50°C, extérieure de -20 à +60°C.

Humidité intérieure de 20 à 95% RH. Températures et humidité mini/maxi. Prévision météo par icônes. Personnage habillé selon température extérieure. Date et heure 12/24 H. Alarme et snooze.

Livré avec un capteur extérieur sans fil. Pied amovible et accroche murale sur station et émetteur. **PRIX unit.**  
**45,20 €**



## 4. Station météo complète

Capteurs extérieurs avec liaison 868 Mhz, portée 100 mètres. Heure et date radio-pilotés. Affichage rétro-éclairé 12/24 h, calendrier. Baromètre avec icônes, tendance. Température extérieure -40 à +65°C, intérieure de 0 à 50°C, résolution 0,1 °C, mini/maxi. °C/°F. Humidité extérieure et intérieure de 10 à 99% RH. Précipitations de 0 à 9999 mm, résolution 0,3 mm sur 1H, 24H, 1 semaine, 1 mois. Vitesse du vent jusqu'à 180 km/h avec direction du vent. Unité de mesure mhp, m/s, km/h, Beaufort. Pression atmosphérique hPa avec histogramme sur 12 heures.

Enregistrement de tous les mini/maxi avec date et heure. Alarmes d'heure, de température, d'humidité, de vitesse de vent, de tempête.

Port USB avec logiciel MAC ou PC pour transfert et exploitation des données. **PRIX unit.**  
**264,40 €**





### 1. Clinomètre

Pour des nivellements rapides, des mesures de hauteurs et des angles pour relevés topographiques. La visée et la lecture sur l'échelle sont simultanées. 2 échelles : de +90° à -90° / de +150% à -150%.  
Table des cosinus au dos de l'appareil.  
Version 360°.

**RÉF. E30001** **PRIX unit. 467,40 €**



### 2. Boussole universelle

Capsule à liquide pivotante. Bague lumineuse rotative de 360°. Flèche nord lumineuse. Clinomètre. Correction magnétique. Loupe. Réglette en cm/pouces. Echelle de pente. Miroir et ligne de visée.

**RÉF. E10013** **PRIX unit. 26,20 €**

extra



### 3. Boussole universelle

Capsule à liquide pivotante. Bague lumineuse rotative de 360°. Flèche nord lumineuse. Correction magnétique. Loupe. Ligne de visée.

**RÉF. E10213** **PRIX unit. 28,80 €**

**EXPERT**



### 4. Boussole + clinomètre + théodolite

Boîtier et couvercle en métal avec fenêtre, ligne de visée et arceau de protection. Bague rotative avec échelle 360°. Rose des vents flottante 360°. Prisme réglable. Route et son inverse relevables simultanément. Clinomètre avec échelle en % et °. Niveau à bulle, règle en cm et filetage 1/4". Peut servir de théodolite ou de boussole de géologue.

**RÉF. E10015** **PRIX unit. 83,00 €**



## 1. Planimètre à bras polaire

Modèle PLACOM® KP80. Pour calculer la surface de n'importe quel plan ou figure d'une manière simple et précise. Unités de mesure : cm<sup>2</sup>, m<sup>2</sup>, km<sup>2</sup>, in<sup>2</sup>, ft<sup>2</sup>, acre. Réglage de l'échelle. Fonction de cumul des aires. Mémoire. Affichage 8 chiffres LCD. Mesure jusqu'à Ø300 mm avec le pôle à l'intérieur d'une surface, jusqu'à Ø800 mm à l'extérieur.

Résolution 0,1 cm<sup>2</sup> à l'échelle 1/1. Précision ±0,2%.  
Alimentation par batterie rechargeable. Poids 1,9 kg. **PRIX unit. 1625,60 €**  
Autres modèles nous consulter. **RÉF. T10058**



## 2. Planimètre à chariot polaire

Pour mesurer la surface de n'importe quel plan ou figure d'une manière simple et précise. Affichage 8 chiffres LCD. Champ 325 mm x 30 mm. Résolution 0,1 cm<sup>2</sup> à l'échelle 1/1. Précision ±0,2%. **PRIX unit. 1654,40 €**  
Alimentation par batterie rechargeable. **RÉF. T10060**



## 3. Altimètre multifonctions portable

Altimètre de -700 à 9000 mètres, résolution 1 mètre. Conversion mètres/pieds. Altitude absolue ou relative. Baromètre de 300 à 1100 mbar, résolution 0,5 mbar. Historique de l'altitude. Compas en degrés et points cardinaux. Prévision météo par icônes. Thermomètre de -10° à 60°C. °C/°F. Date et heure. Affichage rétro-éclairé. **PRIX unit. 93,20 €**  
Niveau à bulle. Dragonne. Poids 182 g. **RÉF. E10330**



extra

## 4. Montre altimètre podomètre

Altimètre de -700 à +9000 m, résolution 1 m. Unités m ou ft. Calibrage, mesure descente ou montée. Baromètre de 300 à 1100 mbar/hPa, résolution 0,1 mbar/hPa. Unités mb/hPa ou inHg. Thermomètre de -10 à +60 °C, résolution 0,1 °C. Unités °C ou °F. Heure 12/24 heures, date, 2 alarmes, chronomètre 1/100 sec, minuteur paramétrable. **PRIX unit. 91,20 €**  
Affichage rétro-éclairé. **RÉF. E10035**





### 1. Paire d'émetteurs récepteurs

Pour communiquer gratuitement. Fréquence Europe 446 Mhz. Portée 5 km. 8 canaux. Scan canaux/CTCSS. Fonctions : tonalité d'appel, silence automatique. Affichage LCD rétro-éclairé. Torche LCD. Livré par paire avec clip ceinture, chargeur double, batterie rechargeable. Poids 108 g. **RÉF. E11016** **PRIX unit. 109,60 €**

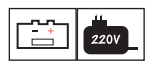

### 2. Paire d'émetteurs récepteurs

Pour communiquer gratuitement. Fréquence Europe 446 Mhz. Transmission UHF FM. 8 canaux. 38 sous-canaux CTCSS. Portée 8 km. Recherche automatique et mémorisation des canaux. Fonctions : mains libres (VOX), silence automatique (squelch), fin de transmission (beep roger), chronomètre. Affichage LCD rétro-éclairé. 5 sonneries d'appel. 8 niveaux de volume. Prise casque, micro, PTT externe. Livré avec clip ceinture, chargeur, écouteurs, batterie lithium rechargeable. Poids 108 g. **RÉF. E11017** **PRIX unit. 180,40 €**

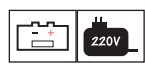

**EXPERT**

étanche  
**IP67**

### 3. Emetteur récepteur étanche IP67

Pour communiquer gratuitement. Fréquence Europe 446 Mhz. Transmission UHF & FM. 50 canaux. 104 sous-canaux CTCSS. Portée 10 km. Étanche à l'eau et aux poussières IP67. Recherche automatique et mémorisation des canaux. Sortie 5 W. Antenne 13 cm. Fonction mains libres (VOX). Livré avec clip ceinture, dragonne, chargeur de bureau 220V, batterie lithium 2800 mAh rechargeable. Poids 220 g. Dim. 63x123x36 mm.

**Désignation**

Emetteur récepteur à l'unité	<b>RÉF. E11018</b>	<b>201,00 €</b>
Paire d'émetteurs récepteurs	<b>RÉF. E11019</b>	<b>377,20 €</b>
Oreillette pour émetteur récepteur	<b>RÉF. E11218</b>	<b>17,40 €</b>
Batterie de rechange	<b>RÉF. E11235</b>	<b>44,00 €</b>
Antenne de rechange	<b>RÉF. E11234</b>	<b>41,10 €</b>

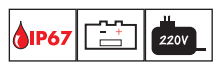

extra

### 4. Curvimètre LCD professionnel

Permet de déterminer des distances sur cartes et plans de manière simple. 52 échelles en mémoire + 3 échelles à définir. Unités de mesure : km, m, cm, pieds, yards, miles et pouces. Additionne ou soustrait selon le sens de déplacement. Calcul de surfaces et volumes. Conversion automatique selon l'échelle. Signal sonore du mouvement de la roue. **RÉF. E10009** **PRIX unit. 204,80 €**



PRIX unitaires Hors Taxes

J

## 1. Jumelle compacte

Grossissement 10x, diamètre des objectifs 25 mm.

Champ à 1 km : 96 m. Poids 210 g.

Livré avec dragonne et étui.

RÉF. E30025

**PRIX unit.**  
**57,40 €**



## 2. Jumelle sport

Caoutchouté. Grossissement 10x, diamètre des objectifs 50 mm.

Champ à 1 km : 97 m. Oeilletons caoutchouc repliables pour les porteurs de lunettes. Poids 830 g.

RÉF. E30027

**PRIX unit.**  
**106,00 €**



## 3. Jumelle avec zoom

Caoutchouté. Grossissement 8 à 24x, diamètre des objectifs 50 mm.

Champ à 1 km : 75 m à 9x, 25 m à 27x. Oeilletons caoutchouc repliables pour les porteurs de lunettes.

Poids 840 g. Livré avec dragonne et étui. RÉF. E30028

**PRIX unit.**  
**158,20 €**



extra

## 4. Longue vue d'observation et photographie

Longue vue à grandissement variable, idéal pour l'observation et la photographie. Lentille de 80 mm. Zoom de 20x à 60x. Adaptateur de smartphone inclus. Compatible avec appareil photo Reflex-DHLR.

Adaptateur requis (non-fournie) pour les autres appareils photo compact. Dim. longueur 447 mm. Poids 1,4 kg.

Fournie avec trépied de table.

Valise professionnelle de protection.

RÉF. E30030

**PRIX unit.**  
**430,00 €**





### 1. Cutter plastique avec armature métal

Blocage par bouton poussoir, lame séparée 18 mm.  
Armature métal.

RÉF. L90005

Conditionnement par 10

**PRIX unit.**  
**1,20 €**



### 2. Cutter bi-matière avec bouton poussoir

Blocage par bouton poussoir, lame séparée 18 mm.  
Armature métal.

RÉF. L90018

Conditionnement par 10

**PRIX unit.**  
**2,40 €**

extra



### 3. Cutter bi-matière avec molette

Blocage par **molette**, lame séparée 18 mm.  
Armature métal.

RÉF. L90010

Conditionnement par 10

**PRIX unit.**  
**3,00 €**



### 4. Etui de 10 lames 18 mm

Lame de 18 mm.

RÉF. L90006

Conditionnement par 10

**PRIX unit.**  
**1,00 €**



### 5. Coupe verre

5 molettes "Silberschnitt".

RÉF. 20036F

**PRIX unit.**  
**8,20 €**



### 6. Cutter bi-matière 25 mm avec molette

Blocage par **molette**, lame séparée 25 mm.  
Armature métal.

RÉF. L90025

Conditionnement par 10

**PRIX unit.**  
**4,80 €**



### 7. Etui de 10 lames 25 mm

Lame de 25 mm.

RÉF. L90026

Conditionnement par 10

**PRIX unit.**  
**3,00 €**

### 1. Cutter métal massif

Façon inox. Avec blocage, lame 9 mm.

**RÉF.** L90002

Conditionnement par 10

**PRIX unit.**

**1,20 €**



### 2. Etui de 10 lames 9 mm

Lame 9 mm.

**RÉF.** L90003

Conditionnement par 10

**PRIX unit.**

**0,80 €**



### 3. Cutter lame rétractable

Boîtier métal.

**RÉF.** L90008

Conditionnement par 10

**PRIX unit.**

**3,60 €**



### 4. Cutter de sécurité à lame auto-rétractable

Cutter de sécurité en métal avec lame auto-rétractable.

Conforme à la directive de l'inspection du travail.

**RÉF.** L90015

Conditionnement par 5

**PRIX unit.**

**4,20 €**



**lame auto-rétractable**

### 5. Etui de 10 lames droites

**RÉF.** L90009

Conditionnement par 10

**PRIX unit.**

**1,40 €**



### 6. Couteau d'électricien

1 lame droite, 1 lame courbée.

**RÉF.** L90011

Conditionnement par 6

**PRIX unit.**

**16,00 €**



### 7. Ciseau d'électricien

Isolé, gainé, 1 encoche, longueur 145 mm.

**RÉF.** L90013

**PRIX unit.**

**11,40 €**



extra



### 1. Craie naturelle de Briançon

Boîte de 50 pièces.

RÉF. K80001

**PRIX unit.**  
**20,40 €**



### 2. Craie forestière

Hexagonale 12 x 120 mm. Pour bois humide ou sec, carton, tôle, fer, plastique, textile, béton, céramique. Boîte de 12 pièces.

**COULEUR**

<b>rouge</b>	RÉF. K80002	<b>13,80 €</b>
<b>bleu</b>	RÉF. K80003	<b>13,80 €</b>
<b>jaune</b>	RÉF. K80004	<b>13,80 €</b>
<b>blanc</b>	RÉF. K80005	<b>13,80 €</b>



### 3. Craie de cire

Hexagonale 12 x 95 mm. Pour bois humide ou sec, béton, carton, textile, cuivre, zinc, cuir. Boîte de 12 pièces.

**COULEUR**

<b>rouge</b>	RÉF. K80006	<b>18,80 €</b>
<b>bleu</b>	RÉF. K80007	<b>18,80 €</b>
<b>jaune</b>	RÉF. K80008	<b>18,80 €</b>
<b>blanc</b>	RÉF. K80009	<b>18,80 €</b>



### 4. Craie industrielle

Ø 9,5, L 90 mm. Spécial verre, plastique, métal, papier indélébile. Boîte de 12 pièces.

**COULEUR**

<b>rouge</b>	RÉF. K80010	<b>17,80 €</b>
<b>bleu</b>	RÉF. K80011	<b>17,80 €</b>
<b>jaune</b>	RÉF. K80012	<b>17,80 €</b>
<b>blanc</b>	RÉF. K80013	<b>17,80 €</b>

extra



### 5. Feutre industriel pointe 4 mm

Feutre à pointe rétractable pour une utilisation plus longue. Peinture indélébile, résistante à l'eau et aux U.V. pour tout support métal, plastique... Pointe ovoïde 4 mm. Boîte de 12 pièces.

**COULEUR**

<b>blanc</b>	RÉF. K80030	<b>95,40 €</b>
<b>jaune</b>	RÉF. K80031	<b>95,40 €</b>
<b>rouge</b>	RÉF. K80032	<b>95,40 €</b>
<b>bleu</b>	RÉF. K80033	<b>95,40 €</b>
<b>vert</b>	RÉF. K80034	<b>95,40 €</b>
<b>noir</b>	RÉF. K80035	<b>95,40 €</b>



### 6. Feutre industriel pointe 3 mm

Voir caractéristiques ci-dessus. Pointe feutre 3 mm. Boîte de 12 pièces.

**COULEUR**

<b>blanc</b>	RÉF. K80040	<b>54,90 €</b>
<b>jaune</b>	RÉF. K80041	<b>54,90 €</b>
<b>rouge</b>	RÉF. K80042	<b>54,90 €</b>
<b>bleu</b>	RÉF. K80043	<b>54,90 €</b>
<b>vert</b>	RÉF. K80044	<b>54,90 €</b>
<b>noir</b>	RÉF. K80045	<b>54,90 €</b>

## 1. Feutre industriel pointe 0,8 mm

Feutre à pointe rétractable pour une utilisation plus longue. Peinture indélébile, résistante à l'eau et aux U.V. pour tout support métal, plastique... Pointe nylon extra fine 0,8 mm, corps métal. Boîte de 12 pièces.

COULEUR	RÉF.	PRIX unit.
blanc	RÉF. K80050	<b>74,80 €</b>
jaune	RÉF. K80051	<b>74,80 €</b>
rouge	RÉF. K80052	<b>74,80 €</b>
noir	RÉF. K80055	<b>74,80 €</b>



## 2. Tube marqueur à bille

Encre indélébile à l'eau. Séchage rapide. Grande contenance. Boîte de 10 pièces.

COULEUR	RÉF.	PRIX unit.
blanc	RÉF. K70005	<b>52,80 €</b>
jaune	RÉF. K70006	<b>52,80 €</b>
rouge	RÉF. K70010	<b>52,80 €</b>
bleu	RÉF. K70009	<b>52,80 €</b>
vert	RÉF. K70008	<b>52,80 €</b>
noir	RÉF. K70007	<b>52,80 €</b>

extra



## 3. Crayon de menuisier

Longueur 25 cm.  
Les 120 pièces. RÉF. K70002 **PRIX unit. 61,00 €**



## 4. Crayon de charpentier

Longueur 30 cm.  
Boîte de 12 pièces. RÉF. K70013 **PRIX unit. 21,00 €**



extra

## 5. Crayon de tailleur de pierre

Longueur 30 cm.  
Boîte de 12 pièces. RÉF. K70014 **PRIX unit. 26,50 €**



## 6. Poudre de traçage bleu ou rouge

Poudre bleue	RÉF.	PRIX unit.
Poids 180 g	RÉF. F70005	<b>3,40 €</b>
Poids 400 g	RÉF. F70007	<b>5,40 €</b>
Poudre rouge	RÉF.	PRIX unit.
Poids 200 g	RÉF. F70008	<b>3,50 €</b>
Poids 400 g	RÉF. F70009	<b>5,20 €</b>

extra



J



### 1. Plomb de mécanicien

Dimension 100 mm. Tête moletée.  
Livré avec cordeau de 2,50 mètres.

**RÉF.** P80012 **PRIX unit.** **5,00 €**



### 2. Plomb conique de maçon

Livré avec plaque.

**Poids**  
400 g  
600 g  
1000 g

**RÉF.** P80002 **PRIX unit.** **8,80 €**  
**RÉF.** P80004 **PRIX unit.** **22,80 €**  
**RÉF.** P80006 **PRIX unit.** **28,80 €**



### 3. Toupie de mécanicien

Livré avec plaque.

**Dimension**  
30 mm  
35 mm  
40 mm

**RÉF.** P80007 **PRIX unit.** **38,70 €**  
**RÉF.** P80008 **PRIX unit.** **43,00 €**  
**RÉF.** P80009 **PRIX unit.** **47,20 €**



### 4. Cordeau de maçon

30 mètres.

**RÉF.** C40002 **PRIX unit.** **5,20 €**



### 5. Cordeau traceur boîtier ABS

Boîtier plastique ABS.  
30 mètres.

**RÉF.** C40003 **PRIX unit.** **23,00 €**



### 6. Cordeau coton 100 g

**Diamètre**  
1,5 mm  
2 mm  
2,5 mm

**RÉF.** P80013 **PRIX unit.** **5,60 €**  
**RÉF.** P80014 **PRIX unit.** **5,60 €**  
**RÉF.** P80015 **PRIX unit.** **5,60 €**



## 1. Détecteur de métaux

Discrimination des métaux. Bobine de détection Ø 160 mm.  
 Détection d'une bouche à clé à ±30 cm. Longueur du manche ajustable.  
 Réglage de volume, de discrimination et de sensibilité.  
 Vu-mètre à aiguille et sortie casque.  
 Casque en option repère 6.

**RÉF.** E10031 **PRIX unit.**  
**111,80 €**



## 2. Détecteur de métaux avec repose-bras

Haute performance. Discrimination des métaux. Bobine de détection  
 Ø 200 mm. Détection d'une bouche à clé à ±50 cm. Longueur du  
 manche ajustable + béquille d'avant-bras avec sangle. Réglage de la  
 discrimination, de la sensibilité et de la nature du sol.  
 Vu-mètre à aiguille, témoin de batterie et  
 sortie casque. Casque en option repère 6.

**RÉF.** E10032 **PRIX unit.**  
**235,80 €**



## 3. Détecteur de métaux à affichage LCD

Haute performance. Discrimination des métaux. Fréquence d'exploration  
 455 KHz. Profondeur maxi de détection 1,50 M (panneau alu de  
 50x50x1,2 cm). Béquille d'avant-bras. Réglage de la nature du métal.  
 Large afficheur LCD rétro-éclairé. Mode balayage. Discrimination.  
 Accus 2000 mAh. Pointage précis de la cible indiquée par l'afficheur  
 LCD. Témoin de batterie et sortie casque. Livré avec  
 écouteurs. Casque en option repère 6.

**RÉF.** E10037 **PRIX unit.**  
**498,20 €**



## 4. Détecteur de métaux pour fouille

Pour pratiquer une fouille sélective sur une personne.  
 Alarme visuelle et sonore. Poids 400 g.  
 Livré en étui avec dragonne et passant.

**RÉF.** E10110 **PRIX unit.**  
**54,20 €**



## 5. Détecteur automatique 3 en 1

Recherche automatique de conduites métalliques, de fils électriques ou de  
 bois dans les murs jusqu'à 80 mm. Signal de détection par écran LCD,  
 voyants et buzzer. Ecran LCD rétro-éclairé.  
 Dim. 72x160x30 mm. Poids 190 g.

**RÉF.** EFD550 **PRIX unit.**  
**56,40 €**



## 6. Casque stéréo

Pour détecteur de métaux repères 1, 2 et 3.  
 Adaptateur 6,35 mm.

**RÉF.** E10232 **PRIX unit.**  
**32,40 €**



**extra**

**EXPERT**

J

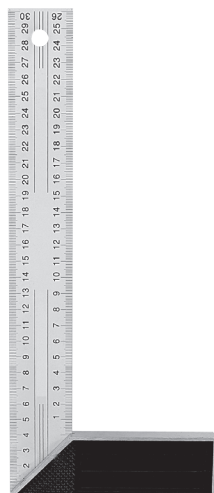

### 1. Equerre droite & d'onglet

Couleur jaune, qualité import. Graduée en mm.

Dimension	RÉF.	PRIX unit.
25 cm	RÉF. E20102	<b>4,00 €</b>
30 cm	RÉF. E20103	<b>4,40 €</b>
35 cm	RÉF. E20104	<b>4,80 €</b>

### 2. Equerre droite & d'onglet

Qualité import. lame acier. Graduée en mm.

Dimension	RÉF.	PRIX unit.
20 cm	RÉF. E20105	<b>2,80 €</b>
25 cm	RÉF. E20106	<b>3,00 €</b>

### 3. Equerre droite & d'onglet "expert"

Haute qualité française. lame acier inoxydable jaune, graduée en mm.

Dimension	RÉF.	PRIX unit.
20 cm	RÉF. E20001	<b>18,40 €</b>
25 cm	RÉF. E20002	<b>19,40 €</b>
30 cm	RÉF. E20003	<b>20,20 €</b>
40 cm	RÉF. E20004	<b>21,80 €</b>

### 4. Equerre droite & d'onglet "expert"

Haute qualité française. lame acier inoxydable, graduée en mm.

Dimension	RÉF.	PRIX unit.
20 cm	RÉF. E20005	<b>20,50 €</b>
25 cm	RÉF. E20006	<b>21,10 €</b>
30 cm	RÉF. E20007	<b>22,00 €</b>
40 cm	RÉF. E20008	<b>24,00 €</b>

## 1. Fausse équerre aluminium

En aluminium. Qualité import.  
Dimension 25 cm.

**RÉF. E20125** **PRIX unit.**  
**3,60 €**



## 2. Fausse équerre PVC

Talon PVC.

**Dimension**

20 cm  
25 cm  
30 cm

**RÉF. E20134** **PRIX unit.**  
**3,20 €**  
**RÉF. E20135** **3,60 €**  
**RÉF. E20136** **3,90 €**



## 3. Fausse équerre graduée

Talon PVC avec bulle de niveau intégrée. Règle graduée, dimension 20 cm graduée jusqu'à 18 cm. **RÉF. E20155** **PRIX unit.**  
**6,80 €**



## 4. Fausse équerre bois

Lame inox, garniture laiton, talon bois.

**Dimension**

20 cm  
25 cm  
30 cm  
40 cm

**RÉF. E20020** **PRIX unit.**  
**11,00 €**  
**RÉF. E20021** **11,40 €**  
**RÉF. E20022** **13,00 €**  
**RÉF. E20023** **15,80 €**

extra



## 5. Fausse équerre bois

Lame inox, garniture laiton, talon bois.

**Dimension**

25 cm  
30 cm  
40 cm

**RÉF. E20013** **PRIX unit.**  
**10,60 €**  
**RÉF. E20014** **11,80 €**  
**RÉF. E20015** **17,80 €**





### 1. Fausse équerre digitale

Capacité 0-360°, résolution 0,1°.  
"0" initialisé. Conversion mm/pouces.  
Règles graduées en mm et pouces.

<b>Capacité</b>		<b>PRIX unit.</b>
200 mm	RÉF. T13200	<b>52,20 €</b>
300 mm	RÉF. T13300	<b>65,00 €</b>
500 mm	RÉF. T13500	<b>84,40 €</b>

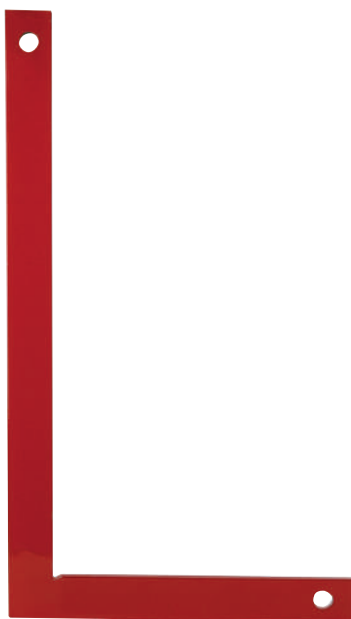

### 2. Equerre de maçon

Haute qualité française. En acier, peinture époxy rouge.  
\*emballage et port en sus.

<b>Dimensions</b>		<b>PRIX unit.</b>
40 x 20 cm	RÉF. E20028	<b>11,80 €</b>
50 x 25 cm	RÉF. E20029	<b>13,80 €</b>
60 x 30 cm	RÉF. E20030	<b>17,00 €</b>
80 x 40 cm	RÉF. E20031*	<b>24,00 €</b>
100 x 50 cm	RÉF. E20032*	<b>28,00 €</b>

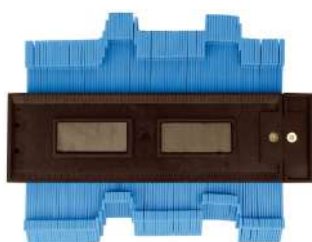

### 3. Copieur de profil

Pour une découpe précise autour de tuyaux, rebord de fenêtre, encadrement de porte... Modèle rigide à la forme exacte.  
Qualité ABS. Aimanté. Règle graduée.

<b>Dimensions</b>		<b>PRIX unit.</b>
125 x 45 mm	RÉF. 63001	<b>22,60 €</b>
250 x 45 mm	RÉF. 63002	<b>28,80 €</b>



### 4. Niveau laser + platine + trépied

Pour construire des fondations, faire un alignement, installer des placards, cloisons, portes, fenêtres, murs... Niveau laser + platine d'ajustage + trépied. Niveau : longueur 40 cm, corps aluminium, portée 30 mètres, 2 fioles de précision. Platine d'ajustage : pour rotation de 360°, ajustage rapide et précis grâce à son niveau incorporé.

<b>PRIX unit.</b>
RÉF. S10020 <b>82,00 €</b>



### 1. Lecteur d'angle digital

Lecture des angles de 0 à 185°. Précision 0,1°.

2 nivelles intégrées. Longueur 30 cm.

RÉF. S11005

**PRIX unit.**

**85,00 €**



### 2. Lecteur d'angle digital

Affichage LCD. Plage de mesure de 0 à 199,9°. Précision 0,1°.

Equippé de 2 nivelles pour la mise à niveau parfaite de l'instrument.

**Longueur**

36 cm

60 cm

100 cm

RÉF. S11006

RÉF. S11008

RÉF. S11009

**PRIX unit.**

**375,20 €**

**453,00 €**

**748,00 €**



### 3. Lecteur d'angle à cadran + laser

Lecture à cadran 0-180°, précision 1°. Longueur 50 cm.

2 fioles. Laser portée 15 mètres.

RÉF. S11007

**PRIX unit.**

**78,00 €**



### 4. Niveau digital degrés et % + laser

Longueur 60 cm. Plans horizontaux et verticaux de 0 à 360° en 4 x 90°, résolution 0,1°. Conversion en % de pente. Zéro flottant. Calibration.

Inversion de l'affichage au-delà de 180°. Signal sonore.

Grand écran LCD.

Mémoire. Laser portée 15 mètres.

RÉF. S10043

**PRIX unit.**

**143,00 €**





### 1. Niveau trapèze 25 cm

Petit niveau idéal à ranger dans une caisse à outils.  
Alu laqué, semelle usinée, 2 fioles incassables.

<b>Longueur</b>		<b>PRIX unit.</b>
25 cm	RÉF. N30031	<b>8,20 €</b>
	par 20	<b>7,50 €</b>



### 2. Niveau profil forme rectangulaire

Alu laqué, semelle usinée, 2 fioles incassables.

<b>Longueur</b>		<b>PRIX unit.</b>
40 cm	RÉF. N30024	<b>7,80 €</b>
	par 20	<b>7,30 €</b>
60 cm	RÉF. N30026	<b>18,00 €</b>
100 cm	RÉF. N30018	<b>26,80 €</b>
120 cm	RÉF. N30019	<b>32,50 €</b>
180 cm	RÉF. N30020	<b>38,50 €</b>



### 3. Niveau profil forme trapèze

2 fioles incassables, semelle usinée.

<b>Longueur</b>		<b>PRIX unit.</b>
40 cm	RÉF. N30021	<b>12,20 €</b>



### 4. Niveau profil forme trapèze antichoc

Haute qualité antichoc. 2 fioles incassables, semelle usinée, rectifiée, renforcée. Couleur orange.

<b>Longueur</b>		<b>PRIX unit.</b>
40 cm	RÉF. N30002	<b>33,00 €</b>
60 cm	RÉF. N30004	<b>42,00 €</b>
80 cm	RÉF. N30005	<b>56,90 €</b>
100 cm	RÉF. N30006	<b>80,60 €</b>



### 5. Niveau profil forme trapèze magnétique

Haute qualité antichoc. 2 fioles incassables, semelle magnétique, usinée, rectifiée, renforcée. Couleur orange.

<b>Longueur</b>		<b>PRIX unit.</b>
40 cm	RÉF. N30007	<b>44,00 €</b>
50 cm	RÉF. N30008	<b>50,00 €</b>
60 cm	RÉF. N30009	<b>60,00 €</b>

## 1. Traceur de lignes automatique

1 ligne verticale et 1 ligne horizontale en croix.  
Compensateur magnétique  $\pm 3^\circ$  pour mise en fonction plus rapide.  
Précision de niveau 1,5 mm à 5 mètres. Rayon laser 635 nm, classe II, précision  $\pm 1,5$  mm à 3 mètres.  
Système de blocage du compensateur pour le transport. **PRIX unit.**  
Portée en ligne 10 mètres. **RÉF. S10049 163,60 €**



Lignes laser

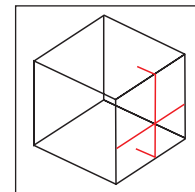

## 2. Traceur de lignes automatique

2 lignes verticales, 2 lignes horizontales en croix et un point d'aplomb.  
Compensateur magnétique  $\pm 3^\circ$  pour mise en fonction plus rapide.  
Précision de niveau 1,5 mm à 5 mètres. Filetage standard 5/8".  
Rayon laser 635 nm, classe II, précision  $\pm 2$  mm à 5 mètres.  
Système de blocage du compensateur pour le transport. **PRIX unit.**  
Livré en étui avec platine 3 pieds réglables. **RÉF. S10058 266,60 €**  
Portée en ligne 10 mètres.



Lignes laser

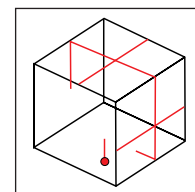

## 3. Laser automatique 3 croix & 1 point

3 lignes laser horizontales et verticales en croix et 1 point laser d'équerrage. Compensateur magnétique pendulaire : les lignes s'éteignent en dehors de la plage de compensation. Base tournante de 0 à 360°. Système de blocage du compensateur pour le transport.  
Nivellement : automatique horizontal et vertical  $\pm 3^\circ$   
Portée en ligne : 10 mètres  
Précision des lignes :  $\pm 1$  mm à 3 mètres  
Précision des angles droits :  $\pm 3^\circ$   
Fixation trépied : filetage standard 5/8"  
Alimentation : piles  
Dimensions : 80 x 60 x 125 mm **PRIX unit.**  
Poids : 410 g **RÉF. S15011 360,80 €**



Lignes laser

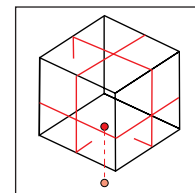

## 4. Laser CUBE

Petit laser cube haut de gamme. Génère une croix + une ligne à 90°.  
Autonomie d'environ 6 heures. Livré complet avec pince de fixation.  
IP54. Laser de classe 2.  
Portée : 30 mètres  
Nivellement : automatique  $\pm 4^\circ$   
Précision :  $\pm 0,5$  mm/m  
Alimentation : 3 piles AAA **PRIX unit.**  
Dimensions : 65 x 65 x 68 mm **RÉF. S15360 244,00 €**  
Poids : 250 g



étanche  
IP54

## 5. Laser 3 plans 360°

3 plans laser horizontaux sur 360°. Rayons laser visibles 635 nm.  
Rotation 360°. Livré en coffret avec platine, lunettes et adaptateur 220V.  
Portée en ligne : 10 mètres  
Portée avec récepteur : 40 mètres  
Nivellement : automatique  $\pm 3^\circ$   
Précision :  $\pm 1$  mm à 5 mètres  
Fixation : filetage standard 5/8"  
Alimentation : accus lithium **PRIX unit.**  
Poids : 750 g **RÉF. S10061 390,00 €**



Plans laser

extra

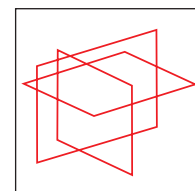

## 1. Canne télescopique pour camion

Canne télescopique pour mesurer la hauteur de camions. Crochet escamotable de 70 cm.

Minimum	Maximum	RÉF.	PRIX unit.
125 cm	500 cm	T10116	<b>349,00 €</b>

## 2. Canne télescopique

Lecture directe analogique. Aluminium anodisé. Manipulation facile et rapide. Blocage latéral à ressort de compression. Livré en étui.

Minimum	Maximum	RÉF.	PRIX unit.
99 cm	500 cm	T10016E	<b>276,80 €</b>
153 cm	800 cm	T10018	<b>522,80 €</b>

## 3. Canne télescopique "expert"

Lecture directe analogique. Aluminium anodisé. Manipulation facile et rapide. Blocage latéral à ressort de compression. Livré en étui.

Minimum	Maximum	RÉF.	PRIX unit.
66 cm	300 cm	T10013	<b>510,00 €</b>
99 cm	500 cm	T10016	<b>581,00 €</b>
163 cm	1000 cm	T10019	<b>1205,00 €</b>

## 4. Canne télescopique digitale

Lecture directe par LCD 6 chiffres. Zéro flottant. Lumière intégrée. Mise en mémoire d'une mesure. Blocage manuel de la canne. Arrêt automatique au bout de 5 minutes. Livré en étui.

Minimum	Maximum	RÉF.	PRIX unit.
70 cm	300 cm	T10103	<b>1058,00 €</b>
104 cm	500 cm	T10105	<b>1209,00 €</b>



**EXPERT**

**EXPERT**



## 1. Niveau optique de chantier automatique

Conçu pour le bâtiment. Horizontabilité automatique de la ligne de mire. Graduation verticale avec cercle horizontal. Dioptre de réglage approximatif supplémentaire, portée de visée extrêmement courte. Grand bouton de manœuvre. Blocage du compensateur. Livré complet dans un coffret de transport.

Image	droite	droite	droite	droite	droite
Grossissement	<b>20 X</b>	<b>24 X</b>	<b>26 X</b>	<b>28 X</b>	<b>32 X</b>
Ouverture objectif	30 mm	36 mm	40 mm	40 mm	45 mm
Précision au km avec nivellement double	±3 mm	±2,5 mm	±2 mm	±1,5 mm	±1,5 mm
Visée minimale	0,7 m	0,6 m	0,5 m	0,6 m	1,6 m
Plage compensateur	±15'	±15'	±15'	±15'	±14'
Cercle horizontal	0-400g	0-400g	0-400g	0-400g	0-400g
Poids	1,7 kg	1,9 kg	2,0 kg	1,8 kg	2,5 kg
<b>RÉF.</b>	S11000	S11001	S11111	S11028	S11112

**PRIX unit.**    **230 €**    **230 €**    **254 €**    **264 €**    **282 €**



*extra*

## 2. Niveau de chantier + trépied + mire

Ensemble de chantier comprenant :

\* un niveau optique de chantier 32 X RÉF. S11112

\* un trépied aluminium RÉF. S11002

\* une mire télescopique 4 x 1 mètre RÉF. S11015

**RÉF. S11200    PRIX unit. 449,00 €**



## 3. Jeu de 3 nivelettes acier

Voyant rouge et blanc. Hauteur 1 mètre.

Tôle acier. Peinture époxy.

**RÉF. T10010    PRIX unit. 147,60 €**





extra



### 1. Mire télescopique

En aluminium anodisé. Composée de 3 ou 4 éléments de 1 mètre blocables par bouton. Recto avec graduation E droite, verso gradué en mm. Livré avec housse de transport.

Mire	RÉF.	PRIX unit.
3 x 1 mètre	S11014	<b>74,80 €</b>
4 x 1 mètre	S11015	<b>73,00 €</b>

### 2. Mire de poche

Repliable, longueur 3 mètres. 8 branches bois. Graduation E droite.

RÉF.	PRIX unit.
S11013	<b>148,60 €</b>

### 3. Mire double graduation 4 m

En aluminium anodisé. Composé de 4 éléments de 1 mètre blocables par bouton. Recto et verso identiques avec graduation en E et mm sur chaque face.

RÉF.	PRIX unit.
S11016	<b>79,40 €</b>

## 1. Mini trépied à colonne

Trépied pour laser de chantier. Avec blocage rapide et arrêt d'écartement. Nivelles dans la tête. Livré avec housse de transport.

Hauteur plié 530 mm. Hauteur déplié 1500 mm.

Course de la colonne 300 mm.

**RÉF. S11021** **PRIX unit.**  
**133,20 €**



## 2. Trépied aluminium

Trépied universel pour laser de chantier, théodolite, ...

Filetage standard 5/8". Plateau 140 mm. Hauteur plié 1050 mm. Hauteur déplié 1830 mm.

**RÉF. S11002** **PRIX unit.**  
**124,60 €**



extra

## 3. Trépied aluminium à crémaillère

Colonne réglable à crémaillère. Filetage standard 5/8".

Hauteur plié 1140 mm. Hauteur déplié 2970 mm.

Poids 8 kg.

**RÉF. S11023** **PRIX unit.**  
**340,40 €**





### 1. Laser de traçage à rayon laser

Plan horizontal 360°. Plus forte intensité du laser en mode balayage.  
 Étanche IP54. Rayon laser rouge classe II 635 nm.  
 Livré avec télécommande, récepteur, support de mire et lunettes.  
 Nivellement : automatique horizontal  $\pm 5^\circ$   
 Vitesse de rotation : 0, 60, 120, 300, 600 tr/min  
 Mode scan : 10°, 45°, 90°, 180°  
 Portée du rayon : 50 mètres  
**Portée avec récepteur : 500 mètres**  
 Fixation murale/trépied : filetage standard 5/8"  
 Alimentation : piles  
 Dimensions : 120 x 120 x 150 mm  
 Poids : 1,2 kg

Laser de traçage **RÉF. S15001** **PRIX unit. 686,80 €**  
 Support mural pour laser de traçage **RÉF. S15101** **124,60 €**



### 2. Laser automatique de pente $\pm 5^\circ$ (9%)

Protection IP54. Nivellement horizontal et vertical automatique.  
 Plan horizontal 360°. Ligne verticale. Inclinaison de la tête réglable à  $\pm 5^\circ$  (9%), dans les 2 axes, **fonction pente**. 4 vitesses de rotation, fonction balayage. Livré avec télécommande, récepteur et support de mire.  
 Portée du rayon : 50 mètres  
**Portée avec récepteur : 500 mètres**  
**Nivellement : automatique horizontal et vertical**  
 Vitesse de rotation : 0, 60, 120, 300, 600 tr/min  
 Fonction balayage : 0°, 10°, 45°, 90°, 180°  
 Rayonnement : 360°  
 Fixation : filetage standard 5/8"  
 Dimensions : 160 x 160 x 185 mm  
 Poids : 2 kg **RÉF. S15016** **PRIX unit. 1240,20 €**



### 3. Laser automatique de pente rouge

Nivellement horizontal et vertical automatique. Protection IP54.  
 Plan horizontal 360°. Protection type rubber intégrée antichoc. Ligne verticale. Inclinaison de la tête réglable à  $\pm 5^\circ$  (9%), dans les 2 axes.  
**Fonction pente**. 4 vitesses de rotation, fonction balayage.  
 Livré avec télécommande, récepteur, support de mire et lunettes.  
 Portée du rayon : 50 mètres  
**Portée avec récepteur : 500 mètres**  
**Nivellement : automatique horizontal et vertical**  
 Vitesse de rotation : 0, 60, 120, 300, 600 tr/min  
 Fonction balayage : 0°, 10°, 45°, 90°, 180°  
 Rayonnement : 360°  
 Fixation : filetage standard 5/8"  
 Dimensions : 185 x 160 x 160 mm  
 Poids : 2 kg  
 Produit complet **RÉF. S15017** **PRIX unit. 1291,60 €**



K

PRIX unitaires Hors Taxes

### 1. Récepteur sonore et lumineux rouge

Pour tout laser de chantier à rayon visible. Affichage LCD.  
2 précisions. Rétro éclairage. Rampe de réception : 50 mm.  
Angle de réception > 90°. Avec support de mire et bulle de mise à niveau. **RÉF. S16102** **PRIX unit. 229,60 €**



### 2. Lunette de contraste rouge

Lunette permettant de mieux voir les rayons laser. **RÉF. S11037** **PRIX unit. 7,00 €**



### 3. Laser automatique de pente vert

Nivellement horizontal et vertical automatique. Protection IP54.  
Plan horizontal 360°. Protection type rubber intégrée antichoc. Ligne verticale. Inclinaison de la tête réglable à ±5° (9%), dans les 2 axes.

**Fonction pente.** 4 vitesses de rotation, fonction balayage.  
Livré avec télécommande, récepteur, support de mire et lunettes.

Portée du rayon : 50 mètres

**Portée avec récepteur : 500 mètres**

**Nivellement : automatique horizontal et vertical**

Vitesse de rotation : 0, 60, 120, 300, 600 tr/min

Fonction balayage : 0°, 10°, 45°, 90°, 180°

Rayonnement : 360°

Fixation : filetage standard 5/8"

Dimensions : 185 x 160 x 160 mm

Poids : 2 kg

Produit complet **RÉF. S15018** **PRIX unit. 1316,20 €**



### 4. Récepteur sonore et lumineux vert

Pour tout laser de chantier à rayon visible. Affichage LCD.  
2 précisions. Rétro éclairage. Rampe de réception : 50 mm.  
Angle de réception > 90°. Avec support de mire et bulle de mise à niveau. **RÉF. S16103** **PRIX unit. 229,60 €**



### 5. Lunette de contraste verte

Lunette permettant de mieux voir les rayons laser. **RÉF. S11038** **PRIX unit. 7,00 €**



**EXPERT**



**DOUBLE AFFICHAGE**



**Rayon laser**

### 1. Théodolite digital avec RS232

Image droite, non inversée. 2 écrans LCD avec éclairage. Rayon laser d'équerrage. Objectif très lumineux. Embase à centrage forcé amovible. Plomb optique intégré. Clavier 6 touches. Niveau tubulaire 30", niveau sphérique 8". Affichage en continu des angles horizontaux et verticaux, date et heure. Unité de mesure horizontale 360° ou 400 g, mise à zéro; verticale 360° ou 400g, angle ou % de pente. Sortie RS232. Livré en coffret avec accessoires et 2 jeux d'accus.

**Caractéristiques techniques :**

- Grossissement lunette : 30 X
- Ouverture de l'objectif : 45 mm
- Angle de champ visuel : 1° 30'
- Distance de visée minimum : 1,30 m
- Résolution : 1"/5"/10"

**Précision de mesure : 2"**

- Plomb optique : 3 X
- Constante de multiplication: 100
- Constante d'addition : 0
- Dimensions : 144 x 175 x 324 mm
- Poids : 4,8 Kg

**RÉF. S12004** **PRIX unit. 2357,60 €**



### 2. Equerre double pentagonale

Pour niveau de chantier et laser, renvoi d'angle par jeux de miroirs permettant sans déplacer l'appareil de prendre des mesures et de mettre à niveau avec 2 prismes 90° et 180°. Moitié d'échappée de vice (filtre jaune). Surface de fond et couverture, à miroirs sous vue verticale. Livré en étui cuir.

**RÉF. S14300** **PRIX unit. 131,20 €**



### 3. Equerre double pentagonale sur jalon

Comprend l'équerre pentagonale RÉF. S14300 ci-dessus, un adaptateur et un jalon télescopique de 2 mètres.

- Jalon seul
- Adaptateur seul

**RÉF. S14301** **PRIX unit. 303,00 €**  
**RÉF. S14302** **198,00 €**  
**RÉF. S14303** **22,00 €**



### 4. Jeu de 12 jalons

Ø22 mm. 6 jeux livrés en housse de 2 jalons d'un mètre emboîtable. Recouvert d'une gaine plastique blanche et rouge.

**RÉF. T10008** **PRIX unit. 162,00 €**

K

PRIX unitaires Hors Taxes

## 1. Ruban de signalisation

Pour signaler chantiers, travaux, dangers... Longueur 100 mètres.

Largeur 5 cm. Très résistant et durable dans le temps.

Conditionnement par 12.

RÉF. T10501

**PRIX unit.**

**4,30 €**



## 2. Nivelles sur équerre

Réglage par vis de réglage encastrée.

RÉF. S11036

**PRIX unit.**

**32,80 €**



## 3. Nivelles serrables

Pour tous types de mires.

RÉF. S11035

**PRIX unit.**

**30,80 €**



## 4. Canne porte prisme avec embout

Pour positionner un prisme.

Composé de 2 tiges télescopiques.

RÉF. S11024

**PRIX unit.**

**129,20 €**

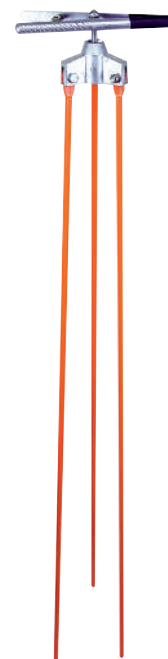

## 5. Trépied porte jalon ou porte canne

Tête articulée dans toutes les directions avec pince

crocodile. Hauteur 1 mètre. Poids 2 kg.

RÉF. S11026

**PRIX unit.**

**67,60 €**



### 1. Topofil 2500 mètres

Pour prendre des mesures sur un terrain accidenté ou difficile d'accès. Distances jusqu'à 2500 mètres grâce à une bobine de fil et un compteur. Conditionnement par 5 bobines.

**Désignation**

Topofil  
Bobine de fil de rechange 2500 M

RÉF. T10051  
RÉF. T10052

**PRIX unit.**  
**393,60 €**  
**25,60 €**



### 2. Mesureur de fond de puits avec buzzer

Mesureur de fond de puits lumineux 50 mètres. Sonde lumineuse précision de 1 cm. Une ampoule s'allume dès que la sonde touche la surface de l'eau. Livré en malette métal.

Autres profondeurs nous consulter.

RÉF. T10054

**PRIX unit.**  
**590,00 €**



### 3. Fissuremètre

Pour mesurer l'importance d'une fissure. En acier. Gradué horizontalement/verticalement en mm.

Avec loupe. Angle de mesure réglable.

RÉF. 93000

**PRIX unit.**  
**94,40 €**

extra



### 4. Scléromètre

Pour mesurer la résistance du béton, du ciment...

Lecture en kg/cm<sup>2</sup> ou MPA (N/mm<sup>2</sup>), de 10 à 70 MPA.

Livré en étui.

RÉF. 93001

**PRIX unit.**  
**680,00 €**



K

PRIX unitaires Hors Taxes



## 1. Jauge d'épaisseur de double vitrage

Pour mesurer l'épaisseur d'un simple vitrage et de la lame d'air entre les vitres. Lecture instantanée en appliquant sur la vitre.

Épaisseur de verre jusqu'à 22 mm,

épaisseur de l'espace aérien jusqu'à 24 mm.

Dim. 160x70x10 mm.

RÉF. MEV150

**PRIX unit.**

**96,00 €**

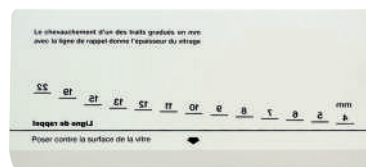

## 2. Mesureur d'épaisseur de double vitrage

Pour mesurer l'épaisseur d'un simple, double ou triple vitrage en même temps que la lame d'air entre les vitres. Peut également mesurer l'épaisseur de verre dans des conditions difficiles comme une bouteille, ... Lecture instantanée par laser en appliquant sur la vitre. Épaisseur de verre jusqu'à 70 mm, épaisseur de l'espace aérien jusqu'à 34 mm.

Dim. 160x55x25 mm. Poids 250 g.

RÉF. MEV200

**PRIX unit.**

**777,00 €**



## 3. Compas forestier extra plat

Deux graduations très résistantes : 1 face en cm pour le diamètre et 1 face en divisions compensées de 5 en 5 cm. Poignées rouges pour être plus visible. Coulisement de la poignée réglable par vis. \*Port en sus.

### Longueur graduée

65 cm

80 cm

95 cm

127 cm

RÉF. 160023\*

RÉF. 260023\*

RÉF. 360023\*

RÉF. 460023\*

**PRIX unit.**

**336,00 €**

**359,00 €**

**389,00 €**

**431,00 €**



## 4. Niveau à eau 2 fioles

Livré avec 10 m de tuyau translucide.

RÉF. J12006

**PRIX unit.**

**29,20 €**





Rayon laser



Rayon laser

format poche



Rayon laser

40 mètres



Rayon laser

60 mètres



Rayon laser

100 mètres

### 1. Télémètre 18 m à visée laser

Portée 18 mètres. 3 mémoires. Calcul des surfaces et volumes.  
Conversion pouces/mm.  
Précision 0,5% de la lecture.

RÉF. G20015 **PRIX unit. 62,20 €**



### 2. Lasermètre de poche 35 m + Pythagore

De 5 cm à 35 mètres, résolution 1 mm. Précision  $\pm 2$  mm. Mesure indirecte (fonction **Pythagore**). Affichage LCD rétro-éclairé multi-lignes.  
Unités de mesure : mètre, pieds, pouces. Fonctions mesure continue, surface et volume. Livré avec housse de transport.  
Dim. 150x35x22 mm. Poids 96 g.

RÉF. G30225 **PRIX unit. 107,60 €**



### 3. Lasermètre 40 m, fonction Pythagore

De 5 cm à 40 mètres, résolution 1 mm. Précision  $\pm 2$  mm. Mesure indirecte (fonction **Pythagore**). Affichage LCD rétro-éclairé multi-lignes.  
Unités de mesure : mètre, pieds, pouces. Fonctions mesure maxi/mini, mesure continue, surface et volume, 20 mémoires. Boîtier étanche IP54, livré avec dragonne et housse de transport.

RÉF. G30240 **PRIX unit. 78,40 €**



### 4. Lasermètre 60 m, fonction Pythagore

De 5 cm à 60 mètres, résolution 1 mm. Précision  $\pm 2$  mm. Mesure indirecte (fonction **Pythagore**). Affichage LCD rétro-éclairé multi-lignes.  
Unités de mesure : mètre, pieds, pouces. Fonctions mesure maxi/mini, mesure continue, surface et volume, 20 mémoires. Boîtier étanche IP54, livré avec dragonne et housse de transport.

RÉF. G30260 **PRIX unit. 112,80 €**



### 5. Lasermètre 100 m, fonction Pythagore

De 5 cm à 100 mètres, résolution 1 mm. Précision  $\pm 2$  mm. Mesure indirecte (fonction **Pythagore**). Affichage LCD rétro-éclairé multi-lignes.  
Unités de mesure : mètre, pieds, pouces. Fonctions mesure maxi/mini, mesure continue, surface et volume, 20 mémoires. Boîtier étanche IP54, livré avec dragonne et housse de transport.

RÉF. G30210 **PRIX unit. 164,00 €**



## 1. Lasermètre DISTO™ D110 : 60m Bluetooth

Plage de mesure 20 cm à 60 m, précision  $\pm 1,5$  mm. Visualisation des points mesurés par laser. Affichage rétro-éclairé. Retardateur pour éviter les tremblements. Unités de mesure : mètres, pieds, pouces. 10 mémoires. Mesure indirecte (fonction **Pythagore**), mesure mini/maxi, continue, addition, soustraction, surface, volume.

Talon orientable. Etanche IP54.

Dim. 120x37x23 mm. Poids 92 g.

RÉF. G20271

**PRIX unit.**  
**409,00 €**



**DISTO™D110**

## 2. Lasermètre DISTO™ D2 : 100m Bluetooth

Plage de mesure 5 cm à 100 m, précision  $\pm 1,5$  mm. Bluetooth V4.0.

Visualisation des points mesurés par laser. Affichage rétro-éclairé.

Retardateur pour éviter les tremblements. Unités de mesure : mètres, pieds, pouces. 10 mémoires. Mesure indirecte (fonction **Pythagore**), mesure mini/maxi, continue, addition, soustraction, surface, volume, fonction d'implantation, fonction peintre.

Talon orientable. Etanche IP54.

Dim. 118x50x27 mm. Poids 100 g.

RÉF. G20276

**PRIX unit.**  
**479,80 €**



**DISTO™D2**

**EXPERT**

## 3. Lasermètre DISTO™ D510 : 200 m

Plage de mesure 5 cm à 200 m, précision  $\pm 1$  mm. Système de visée par caméra numérique avec zoom 4x. Transmission des données Bluetooth Smart. Visualisation des points mesurés par laser. Affichage rétro-éclairé. Unités de mesure : mètres, pieds, pouces. 30 mémoires. Mesure indirecte 2 ou 3 points (fonction **Pythagore**). Mesure mini/maxi, continue.

Fonctions addition, soustraction, surface, volume, triangle, angle, trapèze, relevé de hauteur, piquetage. Etanche IP65. Capteur d'inclinaison  $\pm 360^\circ$ . Filetage trépied. Talon orientable.

Dim. 143x58x29 mm. Poids 198 g.

RÉF. G20275

**PRIX unit.**  
**1318,00 €**



**DISTO™D510**

**EXPERT**

## 4. Lasermètre et mètre ruban 5 m

Deux produits en un : lasermètre de portée 40 mètres et mètre ruban de 5 mètres.

Affichage LCD du lasermètre.

RÉF. A19216

**PRIX unit.**  
**102,00 €**



## 5. Jumelle télémètre laser 1000 m

Il suffit de pointer la cible avec les jumelles pour obtenir sa distance en mètre ou sa vitesse en km/h. Plage de mesure de 3 à 1000 mètres.

Précision  $\pm 1$  mètre. Configuration verticale. Calcul de hauteur.

Affichage de l'angle de visée. Zoom x8. Objectif  $\varnothing 24$  mm.

Angle de vision  $6^\circ$ . Etanche IP54. Filetage trépied.

Batterie Li-ion polymer rechargeable par prise USB.

Fourni avec étui de transport et dragonne.

Dim. 104x77x41 mm. Poids 197 g.

RÉF. G20900

**PRIX unit.**  
**537,20 €**





### 1. Odomètre gamme économique

Compteur grands chiffres au centre pour un meilleur équilibre. Remise à zéro par simple manoeuvre. Mesure en arrière. Manche repliable. Béquille rabattable. Capacité : 10 km. Poids 2,1 kg. Circonférence de la roue 1 mètre, Ø320 mm.  
 Livré avec housse de transport. **RÉF. T10046** **PRIX unit. 137,40 €**



### 2. Odomètre sans courroie

Transmission sans courroie par renvoi d'angle. Compteur grands chiffres au centre. Capacité : 10 km. Béquille en métal rabattable. Remise à zéro par manette. Index de départ à zéro. Mesure en arrière. Large bande de roulement. Manche en métal repliable.  
 Livré avec housse de transport. **RÉF. T10044** **PRIX unit. 142,40 €**



extra

### 3. Odomètre à transmission par cardan

Transmission sans courroie par cardan. Compteur 5 grands chiffres. Capacité : 10 km, précision 10 cm. Index de remise à zéro par bouton ou gachette. Frein et ràz à la poignée. Manche en alu repliable. Béquille en métal rabattable. Mesure en arrière. Large bande de roulement. Circonférence de la roue 0,5 mètre, Ø160 mm.  
 Livré avec housse de transport. **RÉF. T10006** **PRIX unit. 166,00 €**



### 4. Odomètre à transmission par cardan

Transmission sans courroie par cardan. Compteur 5 grands chiffres. Capacité : 10 km, précision 10 cm. Index de remise à zéro par bouton ou gachette. Frein et ràz à la poignée. Manche en alu repliable. Béquille en métal rabattable. Mesure en arrière. Large bande de roulement. Circonférence de la roue 1 mètre, Ø320 mm.  
 Livré avec housse de transport. **RÉF. T10007** **PRIX unit. 143,60 €**

PRX unitaires Hors Taxes

### 1. Odomètre petite roue expert

Odomètre roue pleine : plage de mesure 0 à 9999,9 m. Précision 0,1%. Compteur grands chiffres. Remise à zéro par simple manoeuvre. Mesure en arrière. Manche repliable. Poids 1,3 kg. Circonférence de la roue 0,5 mètre, Ø160 mm.

RÉF. T10003 **PRIX unit. 341,00 €**



**EXPERT**

### 2. Odomètre roue pleine expert

Odomètre roue pleine : plage de mesure 0 à 9999,99 M. Précision < 0,05%. Circonférence de la roue 1 mètre. Mécanisme de blocage de roue. Large bande de roulement. Décrottoir de roue. Béquille large et rabattable, pour une stabilité optimale. Grands chiffres pour une lecture aisée. Remise à zéro par simple manoeuvre du levier. Possibilité de mesure en arrière. Manche en acier repliable par simple coulissement du collier. Flèche de repérage de début et fin de parcours.

RÉF. T10004 **PRIX unit. 363,00 €**



**EXPERT**

### 3. Odomètre roue à rayons expert

Odomètre roue légère à rayons : plage de mesure 0 à 9999,99 M. Précision < 0,05%. Circonférence de la roue 1 mètre. Mécanisme de blocage de roue. Large bande de roulement. Décrottoir de roue. Béquille large et rabattable, pour une stabilité optimale. Grands chiffres pour une lecture aisée. Remise à zéro par simple manoeuvre du levier. Possibilité de mesure en arrière. Manche en acier repliable par simple coulissement du collier. Flèche de repérage de début et fin de parcours.

RÉF. T10005 **PRIX unit. 349,00 €**



**EXPERT**

**haut de gamme**

### 4. Traceur forestier

Pour travaux publics, géomètres, services techniques, équipement, autoroutes, paysagiste, télécommunications, edg-gdf, services des eaux (repérage canalisations)... Utilisation à la main, avec pistolet ou canne de marquage. Marquages fins et visibles très longtemps sur toutes surfaces. Ne se bouche pas. Contenance 459 ml. Conditionnement par 12 traceurs.

COULEUR	Conditionnement	RÉF.	PRIX unit.
Rouge fluo	par 12	RÉF. J12008	<b>8,80 €</b>
Orange fluo	par 12	RÉF. J12010	<b>8,80 €</b>
Vert fluo	par 12	RÉF. J12011	<b>8,80 €</b>
Blanc	par 12	RÉF. J10012	<b>8,80 €</b>
Jaune T.P.	par 12	RÉF. J10013	<b>8,80 €</b>
Bleu vif	par 12	RÉF. J10014	<b>8,80 €</b>
Rouge vif	par 12	RÉF. J10015	<b>8,80 €</b>
Noir	par 12	RÉF. J10016	<b>8,80 €</b>





### 1. Mesure roulante longue *DecaFlex*

**Ruban acier**, classe II, gradué en mm sur 1 face. Boîtier ABS renforcé avec protection, bi-matière. Crochet en bout, zéro à la boucle. Manivelle escamotable. Poinçonnage CE.

Dimensions 20 M x 13 mm  
Dimensions 30 M x 13 mm

RÉF. A19026  
RÉF. A19027

**PRIX unit.**  
**21,60 €**  
**28,80 €**

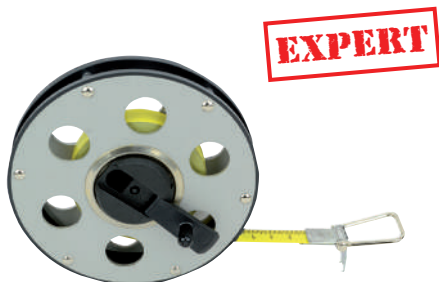

### 2. Mesure roulante longue "PRO" *ZidoFlex*

**Ruban acier**, classe II, gradué en mm sur 1 face. Boîtier ajouré alliage d'aluminium inoxydable avec crochet en bout et zéro à la boucle. Manivelle escamotable. Poinçonnage CE.

Dimensions 10 M x 13 mm  
Dimensions 20 M x 13 mm  
Dimensions 30 M x 13 mm

RÉF. A19020  
RÉF. A19021  
RÉF. A19022

**PRIX unit.**  
**39,00 €**  
**53,40 €**  
**75,80 €**



### 3. Mesure roulante longue *MeterFlex*

**Ruban acier**, cadre renforcé ABS, classe II, gradué en mm 1 face. Poinçonnage CE.

Dimensions 30 M x 13 mm  
Dimensions 50 M x 13 mm, poignée fermée

RÉF. A19229  
RÉF. A19230

**PRIX unit.**  
**34,80 €**  
**52,40 €**



### 4. Mesure roulante longue "PRO" *MetroFlex*

**Ruban acier**, classe II, gradué en mm sur 1 face. Cadre alliage léger avec crochet en bout. Poinçonnage CE.

Dimensions 20 M x 13 mm  
Dimensions 30 M x 13 mm  
Dimensions 50 M x 13 mm  
Dimensions 100 M x 13 mm

RÉF. A19028  
RÉF. A19029  
RÉF. A19030  
RÉF. A19130

**PRIX unit.**  
**72,20 €**  
**79,80 €**  
**96,40 €**  
**299,40 €**



### 5. Mesure roulante longue *GlassFlex*

**Ruban fibre de verre**, classe III, gradué en cm recto/verso. Boîtier ABS avec crochet en bout et zéro à la boucle. Poinçonnage CE.

Dimensions 20 M x 13 mm  
Dimensions 30 M x 13 mm  
Dimensions 50 M x 13 mm

RÉF. A19034  
RÉF. A19035  
RÉF. A19036

**PRIX unit.**  
**27,60 €**  
**28,80 €**  
**38,00 €**



## 1. Mesure roulante longue *RubiFlex*

**Ruban fibre de verre**, classe III, gradué en mm recto/verso. Boîtier ABS fermé avec crochet en bout et zéro à la boucle. Manivelle escamotable. Poinçonnage CE.

Dimensions 10 M x 13 mm  
Dimensions 20 M x 13 mm  
Dimensions 30 M x 13 mm

**RÉF.** A19037 **5,60 €**  
**RÉF.** A19038 **9,00 €**  
**RÉF.** A19039 **11,80 €**

**PRIX unit.**



## 2. Mesure roulante longue "PRO" *MetroFlex*

**Ruban fibre de verre**, classe III, gradué en cm recto/verso sauf RÉF. A191100. Cadre alliage léger avec crochet en bout. Poinçonnage CE.

Dimensions 20 M x 13 mm  
Dimensions 30 M x 13 mm  
Dimensions 50 M x 13 mm  
Dimensions 100 M x 13 mm, poignée fermée

**RÉF.** A191020 **54,40 €**  
**RÉF.** A191030 **56,40 €**  
**RÉF.** A191050 **60,40 €**  
**RÉF.** A191100 **248,00 €**

**PRIX unit.**



## 3. Mesure roulante longue **Tajima**

**Ruban fibre de verre**, classe III, gradué en cm recto. Poignée ABS rabattable. Zéro à la boucle. Impression durable. Poinçonnage CE.

Dimensions 30 M x 13 mm  
Dimensions 50 M x 13 mm

**RÉF.** A17730 **49,50 €**  
**RÉF.** A17750 **74,00 €**

**PRIX unit.**



## 4. Mesure pliante bois

Graduation mm recto/verso, classe III, 5 ou 10 branches de 16 mm de largeur, ressort laiton enveloppant. Poinçonnage CE.

Mètre  
Double mètre

**RÉF.** M10009 **2,60 €**  
**RÉF.** M10010 **4,60 €**

**PRIX unit.**



## 5. Mesure pliante matière synthétique

Graduation mm recto/verso, classe II, 10 branches de 15 mm de largeur. Poinçonnage CE.

Double mètre.

**RÉF.** M10008 **5,80 €**

**PRIX unit.**

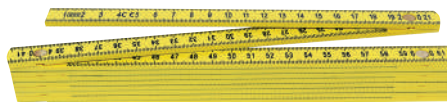

isolé

## 6. Mesure pliante aluminium satiné mat

Graduation mm recto/verso encre noire, classe III, 5 ou 10 branches de 16 mm de largeur, ressort laiton enveloppant. Poinçonnage CE.

Mètre  
Double mètre

**RÉF.** M10001 **12,00 €**  
**RÉF.** M10002 **25,60 €**

**PRIX unit.**



**EXPERT**



aluminium



### 1. Mesure roulante économique EcoFlex

Mesure économique. Boîtier ABS bicolore. Blocage un bouton permanent. Ruban revêtement nylon haute résistance. Clip ceinture et dragonne. Classe II, CE.

Vendu par 12 en boîte carton transformable en présentoir.

Dimensions	Conditionnement	RÉF.	PRIX unit.
2 M x 13 mm	par 12	RÉF. A18502	<b>2,00 €</b>
3 M x 16 mm	par 12	RÉF. A18503	<b>2,20 €</b>



### 2. Mesure roulante ergonomique ErgoFlex

Boîtier ABS ergonomique. Blocage 1 bouton permanent. Ruban revêtement nylon haute résistance. 2 rivets pour résistance à l'arrachage du crochet. Clip ceinture et dragonne. Classe II, CE.

Vendu par 12 en boîte carton transformable en présentoir.

Dimensions	Conditionnement	RÉF.	PRIX unit.
3 M x 16 mm	par 12	RÉF. A18603	<b>2,40 €</b>
5 M x 19 mm	par 12	RÉF. A18605	<b>3,20 €</b>



### 3. Mesure roulante chromée ChromFlex

Boîtier ABS Chromé ergonomique. Blocage 1 bouton permanent. Revêtement acier avec revêtement nylon haute résistance. Crochet fixé par 2 rivets anti arrachage. Clip ceinture et dragonne. Classe II, CE.

Vendu par 12 en boîte carton présentoir.

Dimensions	Conditionnement	RÉF.	PRIX unit.
3 M x 16 mm	par 12	RÉF. A18403	<b>3,40 €</b>
5 M x 19 mm	par 12	RÉF. A18405	<b>4,60 €</b>
10 M x 25 mm	par 12	RÉF. A18410	<b>11,60 €</b>



### 4. Mesure roulante bi-matière BimaFlex

Blocage 3 points : 1 bouton permanent et 2 poussoirs. Boîtier antichoc bi-matière ABS surmoulé élastomère. Ruban revêtement nylon haute résistance. Multi-rivets pour résistance à l'arrachage du crochet. Clip ceinture et dragonne. Classe II, CE, REACH.

Vendu par 12 en boîte carton transformable en présentoir.

Dimensions	Conditionnement	RÉF.	PRIX unit.
3 M x 16 mm	par 12	RÉF. A18703	<b>2,60 €</b>
3 M x 19 mm	par 12	RÉF. A18713	<b>3,40 €</b>
5 M x 19 mm	par 12	RÉF. A18704	<b>3,80 €</b>
5 M x 25 mm	par 12	RÉF. A18705	<b>4,60 €</b>
8 M x 25 mm	par 12	RÉF. A18708	<b>7,20 €</b>
10 M x 32 mm	par 12	RÉF. A18710	<b>17,20 €</b>





### 1. Mesure roulante bi-matière LockFlex

Mesure "autoblocante" avec 2 boutons de déblocage. Boîtier antichoc bi-matière ABS surmoulé élastomère. Ruban revêtement mat haute résistance. Fixation du crochet par 3 rivets + plaque de renfort INOX pour résistance à l'arrachage. Clip ceinture et dragonne. Classe II, CE. Vendu par 12 en boîte carton transformable en présentoir.

<b>Dimensions</b>	<b>Conditionnement</b>		<b>PRIX unit.</b>
3 M x 16 mm	par 12	RÉF. A18803	<b>3,00 €</b>



autobloquant

### 2. Mesure roulante magnétique LockFlex

Mesure "autoblocante" avec 2 boutons de déblocage. **Crochet magnétique.** Boîtier antichoc bi-matière ABS surmoulé élastomère. Ruban revêtement mat haute résistance. Fixation du crochet par 4 rivets + plaque de renfort INOX pour résistance à l'arrachage. Clip ceinture et dragonne. Classe II, CE. Vendu par 12 en boîte carton transformable en présentoir.

<b>Dimensions</b>	<b>Conditionnement</b>		<b>PRIX unit.</b>
3 M x 19 mm	par 12	RÉF. A18903	<b>4,40 €</b>
5 M x 25 mm	par 12	RÉF. A18905	<b>6,00 €</b>



autobloquant

### 3. Mesure roulante HiLock **Tajima**

Boîtier ABS jaune. Ruban revêtement nylon haute résistance. Multi-rivets pour résistance à l'arrachage du crochet. Clip ceinture et dragonne. Classe II, CE. Présentation sur carte blister tactile.

<b>Longueur ruban</b>	<b>Largeur ruban</b>		<b>PRIX unit.</b>
3 mètres	16 mm	RÉF. C17703	<b>13,50 €</b>
5 mètres	25 mm	RÉF. C17705	<b>25,50 €</b>



**EXPERT**

### 4. Mesure roulante G LOCK **Tajima**

Boîtier ABS noir, surmoulé en élastomère anti-choc. Ruban revêtement nylon haute résistance. Triple rivetage du crochet. Clip ceinture et dragonne. Classe II, CE. Présentation sur carte blister tactile.

<b>Longueur ruban</b>	<b>Largeur ruban</b>		<b>PRIX unit.</b>
3 mètres	16 mm	RÉF. C17713	<b>22,90 €</b>
5 mètres	25 mm	RÉF. C17715	<b>31,20 €</b>
8 mètres	25 mm	RÉF. C17718	<b>42,90 €</b>
10 mètres	25 mm	RÉF. C17710	<b>64,90 €</b>



**EXPERT**

### 5. Mesure G-3 LOCK magnétique **Tajima**

Flèche importante grâce au ruban de 27 mm. Agraphe avec 2 plots magnétiques. Boîtier ABS noir, surmoulé en élastomère anti-choc. Ruban avec revêtement nylon pour résister à la rouille et aux pliures. Triple rivetage du crochet. Clip ceinture et dragonne. Classe II, CE. Présentation sur carte blister tactile.

<b>Longueur ruban</b>	<b>Largeur ruban</b>		<b>PRIX unit.</b>
5 mètres	27 mm	RÉF. C17725	<b>45,50 €</b>
8 mètres	27 mm	RÉF. C17728	<b>57,00 €</b>



**EXPERT**

magnétique